

PREFÁCIO

Prezado(a) Cliente,

Obrigado por escolher o seu novo veículo Kia!

Como um fabricante de automóveis global, focado na fabricação de veículos de alta qualidade com valor excepcional, a Kia se dedica a fornecer a você uma experiência de atendimento ao Cliente que supere suas expectativas.

Se for necessária assistência técnica para o seu veículo, as Concessionárias Autorizadas Kia possuem Técnicos especializados e treinados, ferramentas especiais recomendadas e peças de substituição originais Kia.

Este Manual do Proprietário irá familiarizá-lo com o funcionamento de recursos e equipamentos de série ou opcionais neste veículo, juntamente com as necessidades de manutenção. Portanto, você pode encontrar algumas descrições e ilustrações não aplicáveis ao seu veículo. É aconselhável ler esta publicação com atenção e seguir as instruções e recomendações. Sempre mantenha este manual no veículo para sua referência e de qualquer proprietário subsequente.

Portanto, alguns equipamentos e recursos descritos neste manual, bem como as várias ilustrações mostradas, podem não ser aplicáveis ao seu veículo. As informações e as especificações fornecidas neste manual são as mais precisas à época de sua impressão. No entanto, como a Kia continua a fazer melhorias em seus produtos, A KIA se reserva o direito de alterar especificações ou modelos a qualquer tempo sem prévio aviso e sem incorrer em qualquer tipo de obrigação. Se houver dúvida, contate sua Concessionária Autorizada KIA.

Conduza com segurança e desfrute do seu veículo Kia!

© 2022 KIA BRASIL LTDA.

Todos os direitos reservados. Não pode ser reproduzido ou traduzido no todo ou em parte sem o consentimento por escrito da Kia Brasil Ltda.

Impresso no Brasil

KIA BRASIL

Este veículo está em conformidade com o Programa de Controle da Poluição do Ar por Veículos Automotores (PROCONVE).



A perfeita manutenção do veículo é fundamental para a redução da poluição do meio ambiente.

O proprietário do veículo é responsável pelo perfeito controle das manutenções devendo, além de fiscalizar, também exigir que as manutenções sejam realizadas na Rede Autorizada de Concessionárias KIA, conforme o Plano de Manutenção recomendado pela KIA, utilizando somente peças originais KIA.

A garantia KIA, nos termos expressos no Manual de Garantia e Manutenção, é válida única e exclusivamente se o proprietário do veículo executar as manutenções preventivas e corretivas, nos intervalos de quilometragem recomendados, na Rede Autorizada de Concessionárias KIA.

O proprietário do veículo deve exigir que sejam feitos todos os registros referentes aos serviços executados e preservar consigo todos os comprovantes de serviços efetuados.

Como usar este manual

Nós queremos que você tenha o maior prazer ao dirigir seu veículo. O Manual do Proprietário pode ajudá-lo de várias maneiras, por isso recomendamos que você leia todo o manual.

Para evitar danos pessoais e/ou materiais, leia, especialmente, as ATENÇÕES e os CUIDADOS que aparecem ao longo do manual.

As ilustrações complementam o texto para explicar a melhor forma de desfrutar do seu veículo. Lendo o manual você obterá dados sobre as características do veículo, informações importantes de segurança e recomendações sobre como dirigir em vários tipos de piso.

O arranjo geral do manual é fornecido no Conteúdo. Utilize o índice quando estiver procurando por uma área ou um assunto específico. O índice apresenta uma listagem em ordem alfabética de todas as informações contidas no manual.

Capítulos: Este manual tem nove capítulos além do índice. Cada um inicia com uma breve lista do seu conteúdo de modo que você possa saber rapidamente se aquele capítulo tem a informação que você quer.

Neste manual você encontrará várias ATENÇÕES, CUIDADOS e NOTAS. Elas foram preparadas para aumentar sua segurança pessoal. Você deve ler e seguir cuidadosamente TODOS os procedimentos e recomendações dados nestas ATENÇÕES, CUIDADOS e NOTAS.

ATENÇÃO

As ATENÇÕES indicam situações nas quais sérios danos pessoais, ou até mesmo fatais, podem ocorrer se as recomendações forem ignoradas.

CUIDADO

Os CUIDADOS indicam situações nas quais danos ao seu veículo podem ocorrer se as recomendações forem ignoradas.

NOTA

As NOTAS indicam informações interessantes ou úteis.

Conteúdo

Visão geral do sistema híbrido	1
Introdução	2
Uma panorâmica de seu veículo	3
Equipamentos de segurança do seu veículo	4
Equipamentos do seu veículo	5
Dirigindo seu veículo	6
O que fazer em uma emergência	7
Manutenção	8
Especificações e Informações ao consumidor	9
Abreviações	A
Índice	I

Visão geral do sistema híbrido

1

Sistema HEV (Veículo Elétrico Híbrido)	1-2
Condução do veículo híbrido.....	1-3
• Partida do veículo.....	1-3
• Características especiais.....	1-3
• Medidor de sistema híbrido.....	1-4
• Luzes de aviso e indicadoras.....	1-5
• Mensagens do visor LCD	1-6
• Fluxo de energia	1-8
Componentes do veículo híbrido	1-11
• Componentes de veículo híbrido	1-11
• Conector de intertravamento de serviço de alta tensão	1-15
• Se ocorrer um acidente	1-15
• Quando o veículo híbrido desliga	1-16

Visão geral do sistema híbrido

Sistema HEV (Veículo Elétrico Híbrido)

O Veículo Híbrido Elétrico Kia (HEV) usa o motor a gasolina e o motor elétrico para a condução. O motor elétrico é acionado por uma bateria HEV de alta tensão.

Dependendo das condições de condução, o computador HEV opera seletivamente entre o Motor a gasolina e o motor elétrico ou mesmo ambos ao mesmo tempo.

O consumo de combustível diminui quando o veículo é acionado pelo motor elétrico com a bateria HEV.

A carga da bateria do HEV deve ser mantida, então, às vezes, o Motor a gasolina liga mesmo em marcha lenta para atuar como gerador. O carregamento também ocorre ao desacelerar ou por frenagem regenerativa. **Legenda: MCI = Motor de Combustão Interna.**

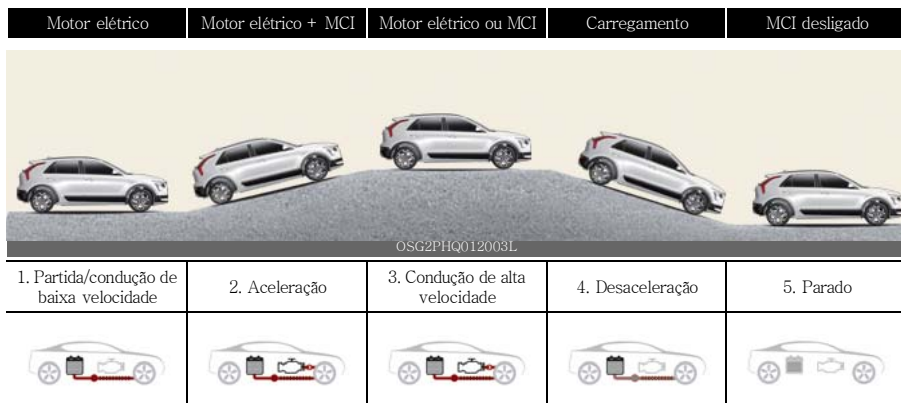

Condução do veículo híbrido

Partida do veículo

Veículos com sistema de chave inteligente

1. Carregue a chave inteligente ou deixe-a no interior do veículo.
2. Certifique-se de que o freio de estacionamento esteja firmemente aplicado.
3. Coloque o seletor de mudança em P (Estacionamento). Com o seletor de mudança em N (Neutro), você não pode dar partida no veículo.
4. Pressione o pedal do freio.
5. Pressione o botão PARTIDA/PARADA do motor. Se o sistema híbrido iniciar, o indicador **READY** acenderá.

Quer o Motor a gasolina esteja frio ou quente, ele deve ser ligado sem pisar no acelerador.

Após seguir os procedimentos de partida, o indicador READY no painel de instrumentos acenderá. Para mais detalhes, consulte "**Partida do veículo**" na página 6-8.

Funcionamento econômico e seguro do sistema híbrido

- Dirija suavemente. Acelere a uma taxa moderada e mantenha uma velocidade de cruzeiro constante. Não efetue arranques bruscos. Não corra entre os semáforos.
Evite tráfego intenso sempre que possível. Mantenha sempre uma distância segura de outros veículos para evitar frenagens desnecessárias. Isso também reduz o desgaste dos freios.
- O freio regenerativo gera energia quando o veículo desacelera.
- Quando a energia da bateria híbrida estiver baixa, o sistema híbrido recarrega automaticamente a bateria híbrida.
- Quando o Motor a gasolina estiver funcionando com o seletor de mudança em

N (Neutro), o sistema híbrido não pode gerar eletricidade. A bateria híbrida não pode recarregar com o seletor de mudança em N (Neutro).

* NOTA

No sistema híbrido, o Motor a gasolina funciona e para automaticamente. Quando o sistema híbrido funciona, o indicador **READY** é exibido.

Na seguinte situação, o Motor a gasolina pode funcionar automaticamente.

- Quando o Motor a gasolina estiver pronto para funcionar.
- Quando a bateria híbrida estiver sendo carregada.
- Dependendo da condição de temperatura da bateria híbrida.

Características especiais

Os veículos híbridos têm um som diferente dos veículos com motor a gasolina. Quando o sistema híbrido funciona, você pode ouvir um som do sistema de bateria híbrido atrás do banco traseiro. Se você acionar o pedal do acelerador rapidamente, poderá ouvir um som não convencional. Ao acionar o pedal do freio, você pode ouvir um som do sistema de freio regenerativo. Quando o sistema híbrido é desligado ou ligado, você pode ouvir um som no compartimento do motor. Se você pressionar o pedal do freio repetidamente quando o sistema híbrido estiver ligado, poderá ouvir um som no compartimento do motor. Nenhum desses sons indica um problema. Estas são características normais dos veículos híbridos.

É uma condição normal se você ouvir um som de motor no compartimento do motor em qualquer uma das seguintes situações:

- O pedal do freio for liberado após desligar o sistema híbrido.
- O pedal do freio for acionado quando o sistema híbrido for desligado.

- Quando a porta do motorista estiver aberta.

Quando o sistema híbrido for ligado, o motor a gasolina pode funcionar ou não. Nesta situação, você pode sentir uma vibração. Isso não indica um mau funcionamento. Quando o indicador **READY** aparecer, o sistema híbrido está pronto para começar a dirigir. Mesmo com o motor desligado, você pode operar o veículo desde que o indicador **READY** apareça.

* NOTA

O sistema híbrido contém muitos componentes eletrônicos. Componentes de alta tensão, como cabos e outras peças, podem emitir ondas eletromagnéticas. Mesmo quando a cobertura eletromagnética bloqueia as emissões eletromagnéticas, as ondas eletromagnéticas podem afetar os dispositivos eletrônicos. Quando seu veículo não for usado por um longo período de tempo, o sistema híbrido será descarregado. Você precisa dirigir o veículo várias vezes por mês. Recomendamos dirigir pelo menos por 1 hora ou 16 km. Quando a bateria híbrida estiver descarregada ou quando for impossível ligar o veículo, recomendamos que contate a sua Concessionária Autorizada Kia.

⚠ ATENÇÃO

- Ao iniciar o sistema híbrido com o seletor de mudanças em P (Estacionamento), o indicador **READY** aparece no painel de instrumentos. O motorista pode dirigir o veículo, mesmo com o motor a gasolina desligado.
- Ao sair do veículo, você deve **DESLIGAR** o sistema híbrido ou localizar o seletor de mudanças em P (Estacionamento). Ao pressionar o pedal do acelerador por engano, ou quando o seletor de mudança não estiver em P (Estacionamento), o veículo se moverá abrupta-

mente, possivelmente resultando em lesões graves ou fatais.

Sistema de som do motor virtual (VESS) (se equipado)

O Sistema de Som do Motor Virtual gera o som do motor para que os pedestres ouçam o som do veículo porque há um som limitado enquanto a energia do motor é usada.

- Se o veículo estiver se movendo em baixa velocidade, o VESS funcionará.
- Quando a marcha é engatada em R (Ré), um som de advertência adicional será ouvido.

O que a frenagem regenerativa faz?

Ela usa um motor elétrico na desaceleração e na frenagem e transforma energia cinética em energia elétrica para carregar a bateria de alta tensão.

Bateria

- O veículo é composto por uma bateria de alta tensão que aciona o motor e ar condicionado, e uma bateria de chumbo de 12V integrada com a bateria HEV que aciona as lâmpadas, limpadores e sistema de áudio.
- A bateria de 12V integrada é carregada automaticamente quando o veículo está no modo pronto (**READY**).

Medidor de sistema híbrido

Medidor de energia

Tipo A

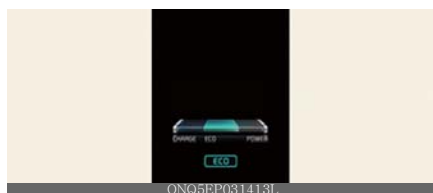

Tipo B



O medidor do sistema híbrido indica se a condição de condução atual é eficiente em termos de combustível ou não.

- **CHARGE (CARREGAR):**

Mostra que a energia produzida pelo veículo está sendo convertida em energia elétrica. (Energia regenerada)

- **ECO:**

Mostra que o veículo está sendo conduzido de forma ecologicamente correta (Eco-friendly).

- **POWER (POTÊNCIA):**

Mostra que o veículo está ultrapassando a faixa 'Eco-friendly'.

Indicador SOC (estado de carga) da bateria híbrida

Tipo A



Tipo B



Este medidor indica a energia restante da bateria híbrida. Se o SOC estiver próximo do nível "0 (Baixo)", o veículo aciona auto-

maticamente o motor para carregar a bateria.

No entanto, se o indicador de serviço (🔧) e a lâmpada indicadora de mau funcionamento (MIL) (💡) acenderem quando o indicador SOC estiver próximo do nível "0 (baixo)", recomendamos que o veículo seja verificado por uma concessionária autorizada Kia.

Luzes de aviso e indicadoras

Indicador de pronto READY

Este indicador aparece:

Quando o veículo estiver pronto para ser conduzido.

- ON (ligado): A condução normal é possível.
- Piscando: Condução de emergência.
- Blinking: Emergency driving.

Quando o indicador de prontidão apaga ou pisca, há um problema com o sistema. Se isto ocorrer, recomendamos que inspecione o seu veículo em uma Concessionária autorizada Kia.

Luz de aviso de serviço 🛠️

Esta luz de aviso aparece:

- Quando você ajusta o botão PARTIDA/PARADA do motor para a posição ON (ligado).
 - A luz de aviso de serviço aparece por aproximadamente 3 segundos e depois desliga quando todas as verificações são realizadas.
- Quando há um problema com o sistema de controle do veículo híbrido ou outros equipamentos.

Quando a luz de aviso aparecer durante a condução ou não se apagar após o arranque do veículo, recomendamos que mande

inspecionar o veículo em uma Concessionária autorizada Kia.

Luz de aviso do freio regenerativo

(!)(cor vermelha) (!)(cor amarela)

Esta luz de aviso aparece:

Quando o freio regenerativo não funciona e o freio não funciona bem. Isso faz com que a luz de aviso do freio (vermelha) e a luz de aviso do freio regenerativo (amarela) apareçam simultaneamente.

Se isso ocorrer, dirija com segurança e mande inspecionar seu veículo por uma Concessionária autorizada Kia. A operação do pedal do freio pode ser mais difícil do que o normal e a distância de frenagem pode aumentar.

Mensagens do visor LCD

Pronto para dirigir

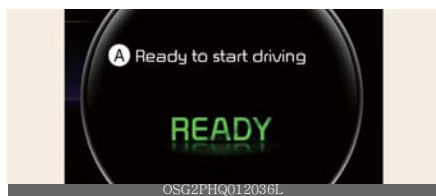

A: Pronto para começar a dirigir

Esta mensagem é exibida quando o veículo está pronto para ser conduzido.

Verifique os freios regenerativos



A: Verifique os freios regenerativos

Esta mensagem estiver exibida quando o desempenho do freio estiver baixo ou o freio regenerativo não funciona corretamente devido a uma falha no sistema de freio.

Se isso ocorrer, pode levar mais tempo para o pedal do freio funcionar e a distância de frenagem pode aumentar.

Pare o veículo e verifique os freios regenerativos

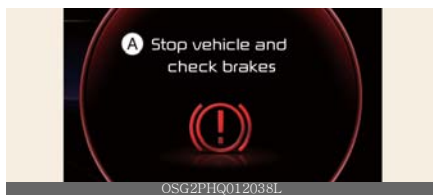

A: Pare o veículo e verifique os freios

Esta mensagem é exibida quando ocorre uma falha no sistema de freio.

Se isto ocorrer, estacione o veículo num local seguro e recomendamos que reboque o seu veículo até a Concessionária Autorizada Kia mais próximo e mande inspecionar o veículo.

Verifique o sistema híbrido



A: Verifique o sistema híbrido

Esta mensagem é exibida quando há um problema com o sistema de controle híbrido. Evite dirigir quando a mensagem de aviso for exibida.

Se isto ocorrer, recomendamos que mande inspecionar o veículo em uma Concessionária autorizada Kia.

Verifique o sistema híbrido. Pare com segurança



A: Pare com segurança e verifique o sistema híbrido

Esta mensagem é exibida quando há um problema com o sistema de controle híbrido. O indicador **READY** piscará e um aviso sonoro soará até que o problema seja resolvido. Evite dirigir quando a mensagem de aviso for exibida.

Se isto ocorrer, recomendamos que mande inspecionar o veículo em uma Concessionária autorizada Kia.

Verifique o sistema híbrido. Não dê partida no motor



A: Verifique o sistema híbrido. Não dê partida no motor

Esta mensagem é exibida quando o nível de energia da bateria híbrida (SOC) está baixo. Um aviso sonoro soará até que o problema seja resolvido. Evite dirigir quando a mensagem de aviso for exibida.

Se isto ocorrer, recomendamos que mande inspecionar o veículo em uma Concessionária autorizada Kia.

Pare o veículo e verifique a fonte de alimentação



A: Pare com segurança e verifique a fonte de alimentação

Esta mensagem é exibida quando ocorre uma falha no sistema de alimentação de energia.

Se isso ocorrer, estacione o veículo em um local seguro e reboque-o até a Concessionária Autorizada Kia mais próxima e inspecione o veículo.

Verifique o sistema de som do motor virtual

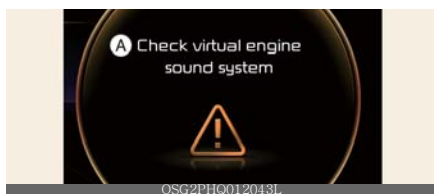

A: Verifique o sistema de som do motor virtual

Esta mensagem é exibida quando há um problema com o Sistema de Som do Motor Virtual (VSS).

Se isto ocorrer, recomendamos que mande inspecionar o veículo em uma Concessionária autorizada Kia.

Reabastecer o fluido refrigerante do inversor



A: Reabastecer o fluido refrigerante do inversor

Esta mensagem estiver exibida quando o fluido refrigerante do inversor estiver quase vazio.

Você deve reabastecer o fluido refrigerante do inversor.

Estacione com o Motor a gasolina ligado para carregar a bateria

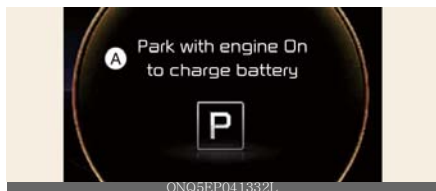

A: Estacione com o Motor a gasolina ligado para carregar a bateria

Esta mensagem é exibida quando o nível de energia da bateria híbrida (SOC) estiver baixo.

Se isso ocorrer, estacione o veículo em um local seguro e espere até que a bateria híbrida seja carregada.

Dê partida no motor para evitar a descarga da bateria

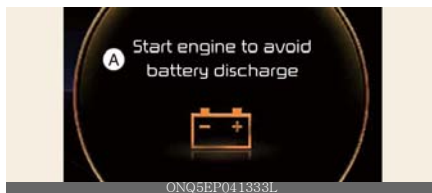

A: Dê partida no motor para evitar a descarga da bateria

Esta mensagem é exibida para informar ao motorista que a bateria de 12V pode estar descarregada se o botão PARTIDA/PARADA do motor estiver na posição ON (sem o indicador **READY** ligado (ON)).

Coloque o veículo no modo pronto (**READY**) para evitar que a bateria de 12V seja descarregada.

Fluxo de energia

O sistema híbrido informa aos motoristas seu fluxo de energia em vários modos de operação. Durante a condução, o fluxo de energia atual é especificado em 11 modos.

Parada do veículo



A: Modo Inativo

O veículo está parado.

(Sem fluxo de energia)

Propulsão EV



A: Modo Elétrico

Apenas a potência do motor é usada para conduzir o veículo.

(Bateria → Roda)

Geração do motor



A: Carregamento

Quando o veículo estiver parado, a bateria de alta tensão será carregada pelo motor.

(Motor → Bateria)

Assistente de energia



A: Modo Híbrido

Tanto o motor quanto a potência do Motor a gasolina são usados para conduzir o veículo.

(Bateria e MCI → Roda)

Regeneração



A: Carregamento

A bateria de alta tensão é carregada pelo sistema de freio regenerativo.

(Roda → Bateria)

MCI só propulsão



A: Modo MCI

Apenas a potência do motor é usada para conduzir o veículo.

(Motor → Roda)

Freio do motor



A: Frenagem do motor

O freio motor é usado para desacelerar o veículo.

(Roda → Motor)

Reserva de energia



A: Carregamento

O motor é utilizado simultaneamente para conduzir o veículo e para carregar a bateria de alta tensão.

(Motor → Roda e Bateria)

Freio/regeneração do motor



A: Carregamento

O freio motor é usado simultaneamente para desacelerar o veículo e carregar a bateria de alta tensão.

(Roda → Motor e Bateria)

Geração do motor/acionamento do motor



A: Carregamento

O motor carrega a bateria de alta tensão. A potência do motor é usada para conduzir o veículo.

(Motor → Bateria → Roda)

Dê partida no motor para evitar a descarga da bateria

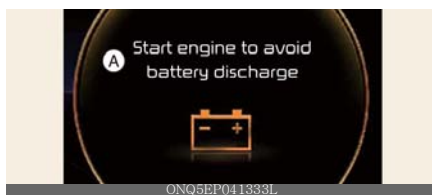

A: Dê partida no motor para evitar a descarga da bateria

Se o motor não for ligado com o botão PARTIDA/PARADA do motor em ACC ou ON por algum tempo, a bateria pode descarregar. Ligue o motor para evitar que a bateria de 12V descarregue.

Geração/regeneração do motor



A: Carregamento

O motor e o sistema de freio regenerativo carregam a bateria de alta tensão.

(Motor e Roda → Bateria)

Componentes do veículo híbrido

Componentes de veículo híbrido

A bateria híbrida usa alta tensão para operar o motor elétrico e outros componentes. A alta tensão é perigosa se tocada.

Seu veículo está equipado com isolamento na cor laranja e cobre os componentes de alta tensão para proteger as pessoas contra choques elétricos. Etiquetas de advertência de alta tensão estão anexadas a alguns componentes do sistema como advertências adicionais. Mande reparar o seu veículo em uma Concessionária autorizada Kia.

HPCU (Unidade de Controle de Energia Híbrida) *1



Sistema de bateria de alta tensão *2



* 1: Localizado no compartimento do motor

* 2: Localizado sob os bancos da 2ª fila

⚠️ ATENÇÃO

Nunca toque em componentes de cor laranja ou rotulados de alta tensão, incluindo fios, cabos e conexões. Quando os isoladores ou tampas são danificados ou removidos, podem ocorrer lesões graves ou morte por eletrocussão.

⚠️ ATENÇÃO

Ao substituir os fusíveis no compartimento do motor, nunca toque na HPCU. A HPCU transporta alta tensão. Tocar na HPCU pode resultar em eletrocussão, lesões graves ou morte.

⚠️ ATENÇÃO

No sistema híbrido, a bateria híbrida utiliza alta tensão para operar o motor e outros componentes. Este sistema de bateria híbrida de alta tensão pode ser muito perigoso.

Nunca toque no sistema híbrido. Ao tocar no sistema de bateria híbrida, podem ocorrer lesões graves ou morte.

⚠️ CUIDADO

- Não empilhe nenhum item em uma área atrás da bateria de alta tensão. Em um acidente, a bateria pode ficar instável ou seu desempenho pode diminuir.
- Não aplique muita força nem empilhe itens acima do porta-malas. Tal tentativa pode distorcer a caixa da bateria de alta tensão, causando um problema de segurança ou degradando o desempenho.
- Tenha cuidado ao colocar líquidos inflamáveis no habitáculo. Isto poderá causar degradação operacional e de segurança se o líquido vazar e fluir na bateria de alta tensão.

Motor de acionamento *3



* 3: Localizado no compartimento do motor

⚠️ ATENÇÃO

Como com todas as baterias, evite o contato do fluido com a bateria híbrida. Se a bateria estiver danificada e se o eletrólito entrar em contato com seu corpo, roupas ou olhos, lave imediatamente com uma grande quantidade de água fresca.

⚠️ ATENÇÃO

Não use um carregador de bateria não original para carregar a bateria híbrida. Fazer isso pode resultar em morte ou lesões graves.

⚠️ ATENÇÃO

Enchentes

- Evite enchentes, pois isso pode fazer com que seu veículo fique saturado com água e possa comprometer os componentes de alta tensão.
- Não toque em nenhum dos componentes de alta tensão dentro do seu veículo se o seu veículo estiver submerso em água igual a metade da altura do veículo. Tocar em componentes de alta tensão uma vez submersos em água pode resultar em queimaduras graves ou choque elétrico que pode resultar em morte ou lesões graves.

⚠️ ATENÇÃO

Transporte de líquidos no porta-malas

Não coloque grandes quantidades de água em recipientes abertos no veículo. Se a água derramar sobre a bateria HEV, pode causar um curto e danificar a bateria.

⚠️ CUIDADO

Limpeza do motor

Ao limpar o compartimento do motor, não lave com água. A água pode causar arco voltaico e danificar peças e componentes eletrônicos.

⚠️ ATENÇÃO

Exposição a alta tensão

- A alta tensão no sistema de bateria híbrida é muito perigosa e pode causar queimaduras graves e choque elétrico. Isso pode resultar em lesões graves ou morte.
- Para sua segurança, nunca toque, substitua, desmonte ou remova qualquer parte do sistema de bateria híbrida, incluindo componentes, cabos e conectores.

⚠️ ATENÇÃO

Uso de água ou líquidos

Se água ou líquidos entrarem em contato com os componentes do sistema híbrido e você também estiver em contato com a água, podem ocorrer lesões graves ou fatais devido a eletrocussão.

⚠️ ATENÇÃO**Componentes quentes**

Quando o sistema de bateria híbrida opera, o sistema de bateria HEV pode estar quente. Queimaduras de calor podem resultar do toque até mesmo em componentes isolados do sistema HEV.

⚠️ CUIDADO**Estacionamento/desuso prolongado**

O estacionamento/desuso prolongado pode causar descarga da bateria e falha de operação devido à descarga natural. Recomenda-se conduzir o veículo aproximadamente uma vez a cada 2 meses, por mais de 15 km. A bateria será carregada automaticamente durante a condução do veículo.

⚠️ ATENÇÃO

- Não desmonte o conector do motor de alta tensão. O conector do motor de alta tensão pode conter alta tensão residual. Entrar em contato com alta tensão pode resultar em lesões graves ou fatais.
- O sistema híbrido do seu veículo só deve ser inspecionado ou reparado por uma Concessionária Autorizada Kia.

⚠️ ATENÇÃO

- Não desmonte ou monte o sistema de bateria de alta tensão. Fazer isso pode resultar em choque elétrico, causando lesões graves ou fatais.
- Se você desmontar ou montar os componentes do sistema híbrido incorretamente, poderá prejudicar o desempenho e a confiabilidade do seu veículo.
- Se o eletrólito entrar em contato com seu corpo, roupas ou olhos, lave imediatamente com uma grande quantidade de água fresca da torneira. Tenha seus

olhos examinados por um médico o mais rápido possível.

⚠️ ATENÇÃO

Nunca monte ou desmonte o sistema de bateria de alta tensão.

- Se você montar ou desmontar o sistema de bateria de alta tensão, a durabilidade e o desempenho do veículo podem ser prejudicados.
- Quando pretender verificar o sistema de bateria de alta tensão, recomendamos que contate sua Concessionária Autorizada Kia.
- Não toque na bateria de alta tensão e no cabo de alta tensão conectado ao motor (cor laranja). Isto poderá resultar em queimaduras graves e choque elétrico. Para sua segurança, não toque na tampa dos componentes eletrônicos e no cabo eletrônico. Não remova a tampa dos componentes eletrônicos e o cabo eletrônico. Em particular, nunca toque no sistema de bateria de alta tensão quando o sistema híbrido estiver em operação. Isto poderá resultar em lesões graves ou fatais.

⚠️ ATENÇÃO

- Nunca utilize os módulos do sistema (bateria de alta tensão, inversor e conversor) para qualquer outra finalidade.
- Não use um carregador de bateria não original para carregar a bateria de alta tensão. Fazer isso pode resultar em lesões graves ou fatais.
- Nunca coloque o sistema de alta tensão no fogo ou perto de chamas.
- Nunca perfure ou bata no módulo das baterias. Caso contrário, pode ser danificado. Isto poderá ocorrer um choque elétrico, resultando em lesões graves ou fatais.

* NOTA

- Caso o veículo estiver sendo pintado, não mantenha por mais de 30 minutos em 70°C ou 20 minutos em 80°C.
- Não lave o compartimento do motor com água. A água pode causar choque elétrico e danificar os componentes eletrônicos.

⚠ ATENÇÃO

Este veículo híbrido usa o inversor e conversor do sistema de bateria híbrida para gerar alta tensão. A alta tensão no sistema de bateria híbrido é muito perigosa e pode causar queimaduras graves e choque elétrico. Isso pode resultar em lesões graves ou fatais.

- Para sua segurança, nunca toque, substitua, desmonte ou remova o sistema de bateria híbrida, incluindo componentes, cabos e conectores. Queimaduras graves ou choque elétrico podem resultar em lesões graves ou fatais se você não seguir este aviso.
- Quando o sistema de bateria híbrida opera, o sistema de bateria híbrida pode estar quente. Sempre tenha cuidado, pois queimaduras ou choques elétricos podem ser causados por alta tensão.
- Não derrame líquidos na HPCU, HSG, motor e fusíveis. Se os componentes do sistema híbrido entrarem em contato com líquido, isso poderá resultar em choque elétrico.

Duto de refrigeração da bateria híbrida

Sob os bancos traseiros



O duto de refrigeração da bateria híbrida está localizado sob os bancos traseiros. O duto de resfriamento resfria a bateria híbrida. Caso o duto de resfriamento da bateria híbrida estiver bloqueado, a bateria híbrida pode superaquecer.

Limpe regularmente o duto de refrigeração da bateria híbrida com um pano seco.

⚠ ATENÇÃO

- Nunca limpe o duto de refrigeração da bateria híbrida com um pano úmido. Se entrar água no duto de refrigeração da bateria híbrida, a bateria híbrida pode causar choque elétrico, resultando em danos graves, lesões ou morte.
- A bateria híbrida é composta de polímero de íons de lítio. Se a bateria híbrida for manuseada incorretamente, será prejudicial ao meio ambiente. Além disso, pode causar choque elétrico e queimaduras graves, resultando em lesões graves ou fatais.
- Não derrame líquido sobre o duto de refrigeração da bateria híbrida. Fazer isso é muito perigoso. Isto poderá causar choque elétrico ou lesões graves.
- Não cubra o duto de refrigeração com objetos.
- Não coloque objetos no duto de refrigeração da bateria híbrida. Isso pode causar perda de volume do duto de refrigeração para a bateria híbrida. Quando o duto de refrigeração estiver

bloqueado com objetos, contate imediatamente a sua Concessionária Kia.

- Nunca coloque um recipiente com líquido sobre ou próximo ao duto de refrigeração. Se o líquido derramar, a bateria híbrida localizada no porta-malas pode ser danificada.
- Prenda todas as cargas no compartimento do porta-malas antes de dirigir, para evitar que sejam deslocadas. Quando uma carga pontiaguda ou pesada atinge com forte impacto ou perfura a parede interna do porta-malas, o sistema de bateria híbrida pode ser danificado, deteriorando seu desempenho.
- Não obstrua o duto de refrigeração com outros objetos.

Conector de intertravamento de serviço de alta tensão



Em caso de emergência, desconecte o cabo do conector de intertravamento de serviço para isolar a alta tensão da bateria.

ATENÇÃO

Em caso de emergência, abaixe a alavanca amarela no conector de intertravamento de serviço para isolar a alta tensão da bateria. O conector de intertravamento de serviço não é completamente removido.

Se ocorrer um acidente

ATENÇÃO

- Para sua segurança, não toque nos cabos de alta tensão, conectores e módulos do pacote. Os componentes de alta tensão são de cor laranja.
- Cabos ou fios expostos podem ser visíveis dentro ou fora do veículo. Nunca toque nos fios ou cabos, pois pode ocorrer choque elétrico, lesões ou morte.
- Qualquer vazamento de gás ou eletrólito do seu veículo não é apenas venenoso, mas também inflamável. Ao presenciar um deles, abra os vidros e mantenha uma distância segura do veículo fora da estrada.

Ligue imediatamente para os serviços de emergência ou contate uma Concessionária Autorizada Kia e informe-os de que está envolvido um veículo híbrido.

- Quando o veículo estiver severamente danificado, mantenha uma distância segura de 15 metros ou mais entre seu veículo e outros veículos/inflamáveis.

ATENÇÃO

Se ocorrer um incêndio:

- Se ocorrer um incêndio de pequena escala, use um extintor de incêndio (ABC, BC) destinado a incêndios elétricos.

Se for impossível extinguir o fogo no estágio inicial, mantenha uma distância segura do veículo e ligue imediatamente para os bombeiros locais. Além disso, informe-os de que um veículo híbrido está envolvido.

Se o fogo se espalhar para a bateria de alta tensão, é necessária uma grande quantidade de água para apagar o fogo. Usar uma pequena quantidade de água ou extintores de incêndio não destinados a incêndios elétricos pode causar

lesões graves ou fatais por choques elétricos.

- Ao testemunhar quaisquer faíscas, gases, chamas ou vazamento de combustível do seu veículo, ligue imediatamente para os serviços de emergência ou entre em contato com uma Concessionária Autorizada Kia. Além disso, informe-os de que um veículo híbrido está envolvido.

⚠️ ATENÇÃO

Caso ocorrer uma submersão na água:

Caso seu veículo for inundado pela água, uma bateria de alta tensão pode causar choque ou incêndio. Assim, desligue o sistema híbrido, pegue a chave em sua posse e saia para um local seguro. Nunca tente contato físico com seu veículo inundado.

Contate imediatamente uma Concessionária Autorizada Kia e informe-o de que se trata de um veículo híbrido.

Quando o veículo híbrido desliga

Quando a bateria de alta tensão ou bateria de 12 volts está descarregada, ou quando o tanque de combustível estiver vazio, o sistema híbrido pode não funcionar durante a condução. Quando o sistema híbrido não funcionar, faça o seguinte:

1. Reduza gradualmente a velocidade do veículo. Pare o seu veículo fora da estrada em uma área segura.
2. Coloque a marcha em P (Estacionamento).
3. LIGUE os pisca-alertas.
4. Desligue o veículo e tente ligar o sistema híbrido novamente, enquanto pressiona o pedal do freio e liga o botão PARTIDA/PARADA do motor.
5. Caso o sistema híbrido ainda não funcionar, consulte "Partida de emergência" na página 7-5.

Antes de dar partida auxiliar no veículo, verifique o nível de combustível e o procedimento exato para dar partida auxiliar. Quando o nível de combustível estiver baixo, não tente dirigir o veículo apenas com a energia da bateria. A bateria de alta tensão pode ser descarregada e o sistema híbrido será DESLIGADO.

⚠️ ATENÇÃO

Veículo acidentado

Nunca toque em fios ou cabos elétricos. Se fios ou cabos elétricos expostos estiverem visíveis dentro ou fora do seu veículo, pode ocorrer um choque elétrico.

⚠️ ATENÇÃO

Apagando o fogo

Nunca use uma pequena quantidade de água para apagar um incêndio em seu veículo, pois isso pode causar lesões graves ou fatais por choque elétrico. Se ocorrer um incêndio, evacue o veículo imediatamente e entre em contato com os bombeiros.

Especificações do combustível	2-2
Modificações no veículo	2-4
Instruções de manuseio do veículo	2-4
Conjunto motopropulsor HEV	2-5
Amaciamento do veículo.....	2-5
Risco de incêndio ao estacionar ou parar o veículo	2-6
Aviso de software de código aberto.....	2-6

Introdução

Especificações do combustível

Motor a gasolina

O seu veículo KIA foi projetado para utilizar somente combustível sem chumbo que possua uma Taxa de Octanagem RON (Número de Pesquisa de Octanas) 91 / AKI (Índice Anti-Detonação) 87 ou maior. (Não utilize combustíveis com metanol).

O seu veículo KIA foi projetado para obter o máximo desempenho com COMBUSTÍVEL SEM CHUMBO, bem como para minimizar as emissões de poluentes da exaustão e evitar que as velas de ignição sejam.

⚠ ATENÇÃO

- Nunca "complete o tanque" depois que o bocal abastecedor tiver se desligado automaticamente quando estiver reabastecendo.
- Verifique sempre se a tampa do bocal de abastecimento foi seguramente fechada para evitar o derramamento de combustível no caso de um acidente.

⚠ CUIDADO

NUNCA USE COMBUSTÍVEL COM CHUMBO. O uso de combustível com chumbo é danoso ao catalisador, danifica o sensor de oxigênio do sistema de controle do motor e afeta o controle das emissões.

Nunca coloque no tanque de combustível qualquer agente limpador para o sistema de combustível além daquele especificado pela KIA. (Consulte uma Concessionária Autorizada KIA para maiores detalhes).

Gasolina contendo álcool e metanol

O Gasohol, uma mistura de gasolina e etanol (também conhecido como álcool de

grãos) e a gasolina ou gasohol contendo metanol (também conhecido como álcool de madeira) estão sendo comercializados juntamente ou em substituição a gasolina com e sem chumbo.

Não utilize gasolina contendo mais etanol que o especificado pela legislação brasileira e não utilize gasolina ou gasohol contendo qualquer quantidade de metanol. Qualquer destes combustíveis pode trazer problemas de dirigibilidade e pode danificar o sistema de combustível.

Pare de utilizar o gasohol de qualquer tipo se ocorrerem problemas de dirigibilidade.

Danos ao veículo ou problemas de dirigibilidade não serão cobertos pela garantia do fabricante do veículo se eles resultarem do uso de:

1. Gasohol contendo mais etanol que o especificado pela legislação brasileira;
2. Gasolina ou gasohol contendo metanol;
3. Combustível com chumbo ou gasohol com chumbo.

⚠ CUIDADO

Nunca utilize gasolina contendo metanol. Pare de utilizar qualquer produto de gasohol que comprometa a dirigibilidade.

Outros combustíveis

Utilizar combustíveis tais como:

- Combustível com silicone (Si),
- Combustível com MMT (manganês, Mn),
- Combustível com ferroceno (Fe), e
- Outros combustíveis com aditivos metálicos,

podem causar danos ao motor e ao veículo, ou causar obstruções, falhas na ignição, aceleração ruim, parar o motor, fusão do catalisador, corrosão anormal, redução do ciclo de vida etc.

Além disso, a Luz Indicadora de Defeitos (IML) poderá acender.

*** NOTA**

Danos ao sistema de combustível ou problemas de desempenho causados pelo uso destes combustíveis não serão cobertos pela Garantia Limitada do seu novo veículo.

Utilização de MTBE

A KIA recomenda evitar o uso de combustíveis contendo MTBE (Metil Terciário Butil Éter) acima de 15% em volume (Conteúdo de Oxigênio de 2,7% em peso) no seu veículo.

Combustíveis contendo MTBE acima de 15% em volume (Conteúdo de Oxigênio de 2,7% em peso) podem reduzir o desempenho do veículo e causar travamento por vapor ou uma partida difícil.

⚠ CUIDADO

A Garantia Limitada do Veículo não cobre danos ao sistema de combustível e quaisquer problemas de desempenho que forem causados pela utilização de combustíveis contendo metanol ou combustíveis contendo MTBE (Metil Terciário Butil Éter) acima de 15% em volume (Conteúdo de Oxigênio de 2,7% em peso).

Não utilize metanol

Combustíveis contendo metanol (álcool de madeira) não devem ser utilizados no veículo. Este tipo de combustível pode reduzir o desempenho do veículo e danificar os componentes do sistema de combustível.

Aditivos de Combustível

A KIA recomenda a utilização de gasolina de boa qualidade, que atenda às especificações padrão Europeias (EN228) ou equivalentes.

Para clientes que não utilizam gasolina de boa qualidade, incluindo aditivos regular-

mente, e tem problemas na partida ou o motor não funciona suavemente, adicione uma garrafa de aditivo ao tanque de combustível a cada 15.000km (para Europa) ou 5.000km (exceto Europa). Os aditivos estão disponíveis nas Concessionárias Autorizadas KIA, com informações de como utilizá-los. Não misture com outros aditivos.

Funcionamento em países estrangeiros

Se você estiver indo com seu veículo para outro país, certifique-se de:

- Observar todas as normas que regulamentam o registro e o seguro do veículo;
- Determinar se um combustível aceitável estará disponível.

Modificações do veículo

Este veículo não deve ser modificado. A modificação do seu veículo pode afetar seu desempenho, segurança ou durabilidade e pode até mesmo violar os regulamentos governamentais de segurança e emissões.

* NOTA

Danos ou problemas de desempenho resultantes de qualquer modificação não são cobertos pela garantia.

⚠ CUIDADO

Se você usar dispositivos eletrônicos não autorizados, poderá fazer com que o veículo funcione de forma anormal, danos no sistema elétrico, descarga da bateria e incêndio. Para sua segurança, não use dispositivos eletrônicos não autorizados.

Instruções de manuseio do veículo

Tal como acontece com outros veículos deste tipo, a não operação correta deste veículo pode resultar em perda de controle, acidente ou capotamento do veículo. Características de projeto específicas (maior distância ao solo, faixa, etc.) conferem a este veículo um centro de gravidade mais alto do que outros tipos de veículos. Em outras palavras, eles não são projetados para curvas nas mesmas velocidades que os veículos convencionais de tração nas duas rodas.

Evite curvas fechadas ou manobras bruscas. Novamente, a falha em operar este veículo corretamente pode resultar em perda de controle, acidente ou capotamento do veículo.

Certifique-se de ler a seção "Reduzindo o risco de capotamento" na página 6-135.

Conjunto motopropulsor HEV

Seguindo algumas precauções simples nos primeiros 6.000 km, você pode aumentar a economia de desempenho e a vida útil do seu veículo.

- Não acelere demasiadamente o motor.
- Evite paradas bruscas, exceto em emergências, para permitir que os freios se acomodem adequadamente.

Processo de amaciamento do veículo

Seguindo algumas precauções simples nos primeiros 1.000 km, você pode aumentar o desempenho, a economia e a vida útil do seu veículo.

- Não acelere demasiadamente o motor.
- Durante a condução, mantenha a velocidade do motor (rpm, ou rotações por minuto) dentro de 3.000 rpm.
- Não mantenha uma única velocidade por longos períodos de tempo, rápida ou lenta. Variar a velocidade do motor é necessária para amaciá-lo adequadamente.
- Evite paradas bruscas, exceto em emergências, para permitir que os freios se acomodem adequadamente.
- Não reboque um trailer durante os primeiros 2.000 km de operação.
- O consumo de combustível e o desempenho do motor podem variar dependendo do processo de amaciamento do veículo e estabilizar após 6.000 km. Motores novos podem consumir mais óleo durante o período de amaciamento do veículo.

Risco de queimaduras ao estacionar ou parar o veículo

ATENÇÃO

- Não estacione ou pare o veículo próximo a itens inflamáveis, como folhas, papel, óleo e pneus. Esses itens colocados perto do sistema de exaustão podem se tornar um risco de incêndio.
 - Quando um motor estiver em ponto morto em alta rotação, com a parte traseira do veículo tocando a parede, o calor dos gases de escape pode causar descoloração ou incêndio. Mantenha espaço suficiente entre a parte traseira do veículo e a parede.
 - Certifique-se de não tocar nos sistemas de exaustão/catalisadores enquanto o motor estiver funcionando ou logo após o motor ser desligado. Existe o risco de queimaduras, pois os sistemas estão extremamente quentes.
-

Aviso de software de código aberto

Este veículo contém software com licenças de código aberto.

Informações de software de código aberto, incluindo o código-fonte, avisos de direitos autorais e termos de licença referidos, podem ser obtidos no site

<http://worldwide.kia.com/int/opensource>

A Kia Corporation fornecerá o código-fonte aberto a você em meio de armazenamento, como CD-ROM, por um custo mínimo, cobrindo o custo de distribuição do código-fonte mediante solicitação por e-mail para

opensource@kia.com no prazo de 3 anos a partir da data de compra do produto.

Uma panorâmica de seu veículo

Vista geral externa.....	3-2
Vista geral interna.....	3-4
Vista geral do painel de instrumentos.....	3-6
Compartimento do motor	3-8

Uma panorâmica de seu veículo

Vista geral externa

Vista frontal



OSG2H012001BR

* Os recursos reais do seu veículo podem não estar necessariamente disponíveis devido às opções ou regiões selecionadas.

1. Capô do motor	8-32
2. Faróis	5-66, 8-45, 8-47
3. Rodas e pneus	8-25, 9-5
4. Espelhos retrovisores externos	5-43
5. Teto-solar	5-37
6. Palhetas do limpador do para-brisa	5-71, 8-22
7. Vidros	5-28
8. Sensor ultrassônico frontal	6-123
9. Radar frontal	6-51, 6-94
10. Câmera de visão frontal	6-42
11. Faróis de neblina dianteiros	8-45

12. Rack de teto

5-94

Vista traseira



OSG2H012002BR

* Os recursos reais do seu veículo podem não estar necessariamente disponíveis devido às opções ou regiões selecionadas.

1. Portas	5-12
2. Tampa de abastecimento de combustível	5-34
3. Luzes combinadas traseiras	8-45
4. Luz de freio elevada (Brake-light)	8-45
5. Tampa traseira	5-19
6. Antena	5-96
7. Câmera de visão traseira (Wide)	6-109
8. Sensor ultrassônico traseiro	6-120
9. Limpador traseiro	5-71, 8-22
Luz de ré e luz de neblina traseira	8-45

Vista geral interna



OSG2H012003BR

* Os recursos reais do seu veículo podem não estar necessariamente disponíveis devido às opções ou regiões selecionadas.

- | | |
|--|------------|
| 1. Maçaneta interna da porta | 5-13 |
| 2. Sistema de memória de posição do banco | 5-18 |
| 3. Controle do espelho retrovisor externo | 5-43 |
| 4. Botão de rebatimento do espelho retrovisor externo | 5-43 |
| 5. Botão de travamento/destravamento central da porta | 5-13 |
| 6. Interruptor dos vidros elétricos (Frontal) | 5-29 |
| 7. Interruptor dos vidros elétricos (Traseiro) | 5-29 |
| 8. Travam. do vidro elétrico/botão de trava eletrônica para crianças | 5-15, 5-30 |
| 9. Controle de inclinação e profundidade do volante de direção | 5-40 |
| 10. Volante de direção | 5-40 |
| 11. Interruptor de ajuste de nivelamento do farol | 5-71 |
| 12. Botão de destravamento da tampa traseira | 5-19 |
| 13. Botão de reinicialização da bateria de 12V | 7-5 |
| 14. Botão de desligamento do ESC | 6-37 |

15. Alavanca de liberação do capô	5-32
16. Fusíveis do painel de instrumentos	8-34
17. Banco	4-3
18. Botão rotativo de marchas	6-14
19. Pedal do freio	6-31

Vista geral do painel de instrumentos



OSG2H012004BR

* Os recursos reais do seu veículo podem não estar necessariamente disponíveis devido às opções ou regiões selecionadas.

1. Botão de controle remoto de áudio	5-40
2. Airbag frontal do motorista	4-40
3. Buzina	5-42
4. Botão de Assistência à Condução	6-94
5. Painel de instrumentos	5-48
6. Alavanca de controle de luzes/indicadores de direção	5-66
7. Alavanca de controle do limpador e do lavador	5-71
8. Botão do pisca-alerta	7-3
9. Sistema de controle de climatização	5-77
Controlador comutável de infoentretenimento/clima	5-78, 5-95
10. Botão de PARTIDA/PARADA do motor	6-9
11. Botão do aquecedor e ventilação do banco dianteiro	5-89

12.Botão do AUTO HOLD	6-36
13.Botão do modo de condução	6-40
14.Botão de estacionamento seguro	6-120, 6-124
15.Botão de Estacionamento/Visualização	6-109
16.Botão do EPB	6-32
17.Sistema de carregamento de celular sem fio	5-91
18.Porta-objetos do console central	5-86
19.Airbag frontal do passageiro	4-40
20.Porta-luvas	5-86

Compartimento do motor

Smartstream G1.6 GDi HEV

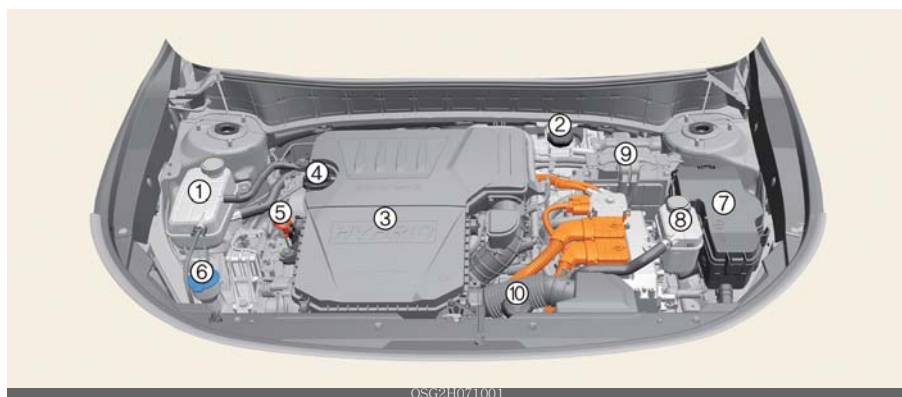

OSG2H071001

* O compartimento do motor do veículo pode diferir do mostrado na figura acima. Alguns itens citados podem não estar equipados no veículo..

1. Reservatório do líquido de arrefecimento do motor	8-13
2. Reservatório do fluido de freio	8-17
3. Filtro de ar	8-20
4. Tampa do bocal de enchimento de óleo	8-11
5. Vareta de medição do óleo do motor	8-11
6. Reservatório do fluido de lavagem do para-brisa	8-19
7. Caixa de fusíveis	8-35
8. Reservatório do líquido de arrefecimento do inversor	8-15
9. Unidade de Controle Elétrico (ECU)	
10. Tanque do reservatório do atuador da embreagem do motor	8-18

Equipamentos de segurança do seu veículo

Bancos	4-3
• Características do banco de couro	4-4
• Ajustando o banco dianteiro	4-4
• Banco de conforto de relaxamento (banco do passageiro)	4-5
• Porta-revistas nos do encostos dos bancos	4-6
• Ajuste do banco traseiro.....	4-8
• Desdobrar o encosto do banco traseiro	4-8
Apoio de cabeça	4-9
• Ajustando o apoio de cabeça	4-9
• Ajustando o apoio de cabeça para a frente e para trás (para bancos dianteiros).....	4-10
• Remoção/reinstalação do apoio de cabeça	4-10
Descansa-braço	4-11
• Ajustando o descansa-braço	4-11
Cintos de segurança.....	4-11
• Sistema de retenção do cinto de segurança.....	4-12
• Precauções do cinto de segurança	4-24
• Cuidados com cinto de segurança	4-26
Sistema de retenção para crianças (CRS).....	4-27
• Nossa recomendação: Crianças sempre no banco traseiro ..	4-27
• Selecionando um sistema de retenção para crianças (CRS) .	4-27
• Instalação de um sistema de retenção para crianças (CRS) .	4-29
Ancoragem ISOFIX e ancoragem top-tether (sistema de ancoragem ISOFIX) para crianças.....	4-30
• Fixação de um sistema de retenção para crianças com o "Sistema de ancoragem ISOFIX"	4-30
• Fixação de um assento para crianças com sistema de retenção para crianças com sistema "Ancoragem Top-tether"	4-31
• Fixação de um assento para crianças com um cinto de três pon- tos	4-31

4 Equipamentos de segurança do seu veículo

- Adequação de cada posição sentada para sistemas de retenção para crianças com cinto e ISOFIX (CRS) de acordo com os regulamentos da ONU (Norma Europeia) (informações para uso por usuários de veículos e fabricantes de CRS) 4-32
- CRS recomendado para veículos na América Latina de acordo com os regulamentos da ONU (Informações para uso por usuários de veículos e fabricantes de CRS) 4-34
- Airbag – sistema de retenção suplementar 4-35**
- Aviso de airbag e luz indicadora..... 4-37
- Componentes e funções do SRS 4-38
- Airbags frontais do motorista e do passageiro da frente 4-40
- Airbag lateral e airbag central frontal 4-41
- Airbag de cortina..... 4-43
- Sensores de colisão do airbag 4-45
- Condições de insuflamento do airbag 4-46
- Condições de não insuflamento do airbag 4-47
- Cuidados com o airbag (SRS)..... 4-49
- Precauções adicionais de segurança 4-50
- Acréscimo de equipamentos ou modificações em um veículo equipado com airbags..... 4-51
- Etiquetas de aviso do airbag..... 4-51

Equipamentos de segurança do seu veículo

Bancos

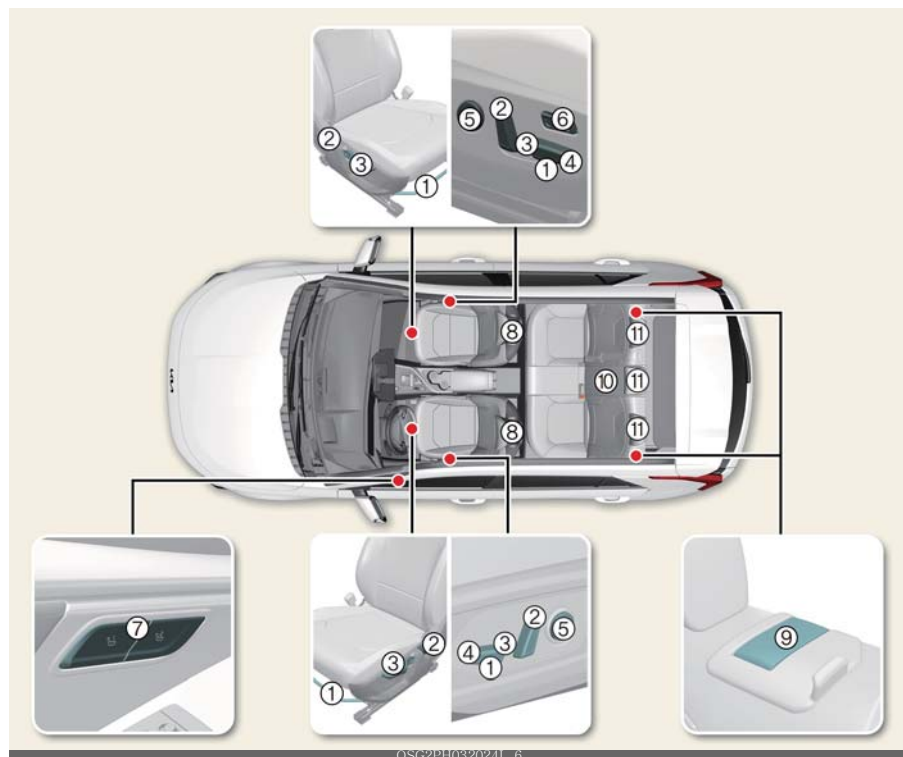

OSG2FH032024L_6

* Os recursos reais do seu veículo podem não estar necessariamente disponíveis devido às opções ou regiões selecionadas.

Banco dianteiro

- 1 Ajuste do banco (frente/trás)
- 2 Reclinação do banco
- 3 Altura do banco
- 4 Inclinação do assento
- 5 Apoio lombar
- 6 Banco de conforto de relaxamento
- 7 Sistema de memória de posição do motorista
- 8 Apoio de cabeça

Banco da 2ª fileira

- 9 Ângulo/escamoteamento do banco
- 10 Apoio de braço
- 11 Apoio de cabeça

Características do banco de couro (se equipado)

- O couro é feito com a pele de um animal, que passa por um processo especial para ficar disponível para uso. Por ser uma substância natural, cada parte difere em espessura ou densidade. Rugas podem aparecer como resultado natural de alongamento e encolhimento, dependendo da temperatura e da umidade.
- A capa do assento é feita de material elástico para melhorar o conforto dos passageiros.
- As partes em contato com o corpo são curvas e a área de apoio lateral é alta, o que proporciona conforto e estabilidade ao dirigir.
- Rugas podem aparecer naturalmente com o uso. Não é uma falha do produto.

⚠ CUIDADO

- Rugas ou escoriações que surgem naturalmente devido ao uso não são cobertas pela garantia.
- Cintos com acessórios metálicos, zíperes ou chaves no bolso traseiro podem danificar o tecido do assento.
- Certifique-se de não molhar o assento. Isso pode alterar a natureza do couro natural.
- Jeans ou roupas que podem branquear podem contaminar a superfície do tecido que cobre o assento.

Ajustando o banco dianteiro

Funcionamento

O banco pode ser ajustado usando as alavancas de controle localizadas na parte externa do assento do banco.

* INFORMAÇÃO

Ajuste o banco antes de dirigir e certifique-se de que o banco esteja travado com segurança, tentando movê-lo sem usar a alavanca. Se o banco se mover, ele não está travado corretamente.

Banco manual (se equipado)



- 1 Avançar/retroceder
- 2 Ângulo do encosto
- 3 Altura do Banco

Banco elétrico (se equipado)



- 1 Avançar/retroceder
- 2 Ângulo do encosto
- 3 Altura do Banco
- 4 Inclinação do assento do banco

Apoio lombar (se equipado)



- 1 Aumente o apoio
- 2 Diminuir o apoio

Banco de conforto de relaxamento (para banco do passageiro) (se equipado)

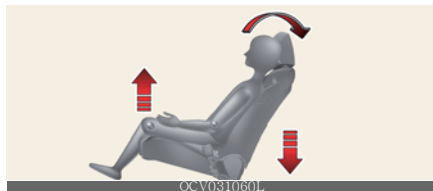

Os bancos de conforto de relaxamento distribuem a pressão do corpo e o peso concentrado em partes específicas do corpo que ocorrem ao sentar na mesma posição por um longo período de tempo. O banco alivia a fadiga e o desconforto, proporcionando a posição ideal para sentar.

⚠ CUIDADO

Tome as seguintes precauções ao usar o banco de conforto de relaxamento:

- Não use o banco de conforto de relaxamento enquanto o veículo estiver em movimento. A utilização do banco de conforto pode aumentar o risco de lesões em caso de colisão ou frenagem brusca.

- Não use o banco de conforto de relaxamento enquanto o veículo estiver em movimento. O cinto de três pontos pode não aderir firmemente ao seu peito.
- Não use o banco de conforto de relaxamento quando a bagagem ou outros objetos estiverem colocados no banco traseiro.
- Não use o banco de conforto de relaxamento quando os bancos traseiros não estiverem na posição mais recuada e na vertical.

Funcionamento do banco de conforto de relaxamento



Funcionamento

1. Pressione a parte traseira do interruptor (A) por mais de 1 segundo.
2. Um alarme aparece no painel de instrumentos.
3. Pressione o interruptor (A) novamente por mais de 1 segundo em 5 segundos.
4. Se o interruptor de ajuste do banco (reclinagem (B), altura do assento (C)) for acionado durante o funcionamento do banco de conforto de relaxamento, o funcionamento será interrompido.
5. Após a conclusão do funcionamento, ele pode ser mais ajustado utilizando o interruptor de ajuste do banco (B, C) para uma postura mais confortável.

Condição(ões) de funcionamento

- O botão liga/desliga estiver na posição ACC, ON, START/RUN

- O cinto de segurança dos passageiros laterais do banco traseiro não estiver colocado

Retorno do banco de conforto de relaxamento

Funcionamento

Se você pressionar a parte dianteira do interruptor (A) por mais de 1 segundo, enquanto o banco estiver na posição de conforto de relaxamento, o banco retornará à posição original.

* NOTA

Quando o banco de conforto de relaxamento não puder ser operado, tente redefinir o sistema de memória integrado. Se o banco de conforto de relaxamento não funcionar mesmo após a reinicialização do sistema de memória integrado, é recomendável que você entre em contato com uma Concessionária Autorizada Kia.

Porta-revistas nos encostos



- 1 Porta-revistas nos encostos
- 2 Carregador USB

⚠ ATENÇÃO

- Objetos soltos na área dos pés do motorista podem interferir no funcionamento dos pedais, podendo causar um acidente. Não coloque nada sob os bancos dianteiros.
- Ao retornar o encosto do banco para a posição vertical, segure o encosto e retorne-o lentamente e certifique-se de que não haja outros ocupantes ao redor do banco. Se o encosto do banco for recolocado sem ser segurado e controlado, o encosto do banco pode saltar para frente, resultando em ferimentos acidentais em uma pessoa atingida pelo encosto do banco.
- Andar em um veículo com o encosto reclinado pode causar ferimentos graves ou fatais em caso de um acidente. Se um banco estiver reclinado, durante um acidente, os quadris do ocupante podem deslizar sob a parte abdominal do cinto de segurança, aplicando grande força ao abdômen desprotegido. Podem ocorrer lesões internas graves ou fatais. O motorista deve instruir o passageiro a manter o encosto do banco na posição vertical, sempre que o veículo estiver em movimento.
- Não use uma almofada de assento que reduza o atrito entre o assento e o passageiro. Os quadris do passageiro podem deslizar sob a parte subabdominal do cinto de segurança durante um acidente ou uma parada repentina. Podem ocorrer lesões internas graves ou fatais porque o cinto de segurança pode não funcionar normalmente.
- Nunca tente ajustar qualquer banco enquanto o veículo estiver em movimento. Isso pode resultar em perda de controle e um acidente causando morte, ferimentos graves ou danos materiais.
- Não permita que nada interfira na posição normal do encosto do banco. Armazenar itens contra o encosto do banco ou de qualquer outra forma que interfira no travamento adequado do encosto do banco pode resultar em ferimentos graves ou fatais em uma parada repentina ou colisão.
- Sempre dirija e viaje com o encosto do banco na posição vertical e a parte abdominal do cinto de segurança justa e baixa nos quadris. Esta é a melhor posição para protegê-lo em caso de acidente.

- Para evitar lesões desnecessárias e talvez graves no airbag, sente-se sempre o mais afastado possível do volante, mantendo o controle confortável do veículo. Recomendamos que seu peito esteja a pelo menos 250 mm de distância do volante.
- O encosto do banco traseiro deve estar bem travado. Caso contrário, passageiros e objetos podem ser arremessados para frente, resultando em ferimentos graves ou morte em caso de parada repentina ou colisão.
- Bagagens e outras cargas devem ser colocadas na área de carga. Se os objetos são grandes, pesados ou devem ser empilhados, eles devem ser presos. Em nenhuma circunstância a carga deve ser empilhada acima dos encostos dos bancos. O não cumprimento desses avisos pode resultar em ferimentos graves ou morte em caso de parada repentina, colisão ou capotamento.
- Nenhum passageiro deve viajar na área de carga ou sentar ou deitar nos encostos dos bancos rebatidos, enquanto o veículo estiver em movimento. Todos os passageiros devem estar devidamente sentados nos assentos e protegidos adequadamente durante a condução.
- Ao recolocar o encosto do banco na posição vertical, certifique-se de que ele esteja bem travado, empurrando-o para frente e para trás.
- Para evitar a possibilidade de queimaduras, não remova o tapete da área de carga. Dispositivos de controle de emissões abaixo deste piso geram altas temperaturas.
- Depois de ajustar o banco, verifique sempre se ele está travado firmemente no lugar, tentando mover o banco para frente ou para trás sem usar a alavanca de liberação da trava. O movimento súbito ou inesperado do banco do motorista pode fazer com que você perca o controle do veículo, resultando em um acidente.
- Não ajuste o assento enquanto estiver usando os cintos de segurança. Mover o assento do banco para frente pode causar forte pressão no abdômen.
- Tenha muito cuidado para que as mãos ou outros objetos não fiquem presos nos mecanismos do assento enquanto o assento estiver em movimento.
- Não coloque um isqueiro no chão ou no assento. Ao operar o assento, o gás pode vaziar do isqueiro e causar incêndio.
- Se houver ocupantes nos bancos traseiros, tenha cuidado ao ajustar a posição do banco dianteiro.
- Tenha muito cuidado ao pegar pequenos objetos presos sob os bancos ou entre o banco e o console central. Suas mãos podem ser cortadas ou feridas pelas bordas afiadas do mecanismo do assento.
- O banco elétrico funciona com a ignição desligada. Portanto, as crianças nunca devem ser deixadas sozinhas no carro.

CUIDADO

- O banco elétrico é acionado por um motor elétrico. Pare de operar assim que o ajuste for concluído. A operação excessiva pode danificar o equipamento elétrico.
- Quando em operação, o banco elétrico consome uma grande quantidade de energia elétrica. Para evitar o descarregamento desnecessário do sistema de carga, não ajuste o banco elétrico por mais tempo do que o necessário, enquanto o motor não estiver funcionando.
- Não acione dois ou mais interruptores de controle do banco elétrico ao mesmo tempo. Isso pode resultar em mau fun-

cionamento do motor do banco elétrico ou de componentes elétricos.

Ajuste do banco traseiro

Encosto do banco traseiro rebatível (se equipado)



Funcionamento

1. Abaixar os apoios de cabeça traseiros para a posição mais baixa.
2. Puxe a alavanca de rebatimento do encosto do banco e, em seguida, dobre o banco em direção à frente do veículo.

Desdobrar o encosto do banco traseiro



1. Enquanto puxa a alavanca de rebatimento do encosto do banco, levante e puxe o encosto do banco para trás. Puxe o encosto do banco com firmeza até que ele se encaixe no lugar.
 2. Retorne o cinto de segurança traseiro para a posição correta
 3. Se desejar inclinar um pouco mais o encosto do banco traseiro, puxe a alavanca de rebatimento do encosto do banco e empurre a parte superior do encosto para trás (se equipado).
- Nunca tente ajustar enquanto o veículo estiver em movimento ou o banco tra-

seiro estiver ocupado, pois o banco pode se mover repentinamente e causar ferimentos no passageiro no banco..

- O objetivo dos encostos dos bancos traseiros rebatíveis é permitir o transporte de objetos mais longos que não podem ser acomodados no compartimento de carga. Nunca permita que os passageiros se sentem em cima do encosto rebatido enquanto o veículo estiver em movimento. Esta não é uma posição de assento adequada e não há cintos de segurança disponíveis para uso. Isso pode resultar em ferimentos graves ou morte em caso de acidente ou parada repentina. Objetos transportados no encosto rebatido não devem ultrapassar a parte superior dos encostos dos bancos dianteiros. Isso pode permitir que a carga deslize para frente e cause ferimentos ou danos durante paradas repentinas.
- Não rebata os bancos traseiros se houver passageiros, animais de estimação ou bagagem nos bancos traseiros. Pode causar ferimentos ou danos aos passageiros, animais de estimação ou bagagem.
- Ao retornar o encosto do banco para a posição vertical, segure-o e retorne-o lentamente. Se o encosto do banco for devolvido sem segurá-lo, a parte de trás do banco pode saltar para a frente, resultando em ferimentos causados por ser atingido pelo encosto do banco.
- A carga deve estar sempre presa para evitar que seja arremessada sobre o veículo em uma colisão e cause ferimentos aos ocupantes do veículo. Não coloque objetos nos bancos traseiros, pois eles não podem ser fixados corretamente e podem atingir os ocupantes do banco dianteiro em uma colisão.
- Certifique-se de que o motor está desligado, a transmissão de dupla embrea-

gem está em P (Estacionamento) e o freio de estacionamento está aplicado com segurança sempre que carregar ou descarregar carga. A não execução dessas etapas pode permitir que o veículo se mova se a alavanca de câmbio ou o seletor forem movidos inadvertidamente para outra posição.

- Nunca tente ajustar enquanto o veículo estiver em movimento ou o banco traseiro estiver ocupado, pois o banco pode se mover repentinamente e causar ferimentos no passageiro no banco.
- Não deixe que suas mãos ou dedos fiquem presos nos mecanismos do assento enquanto ajusta os assentos.
- Ao recolocar os encostos dos bancos traseiros na posição vertical, lembre-se de recolocar os cintos dos ombros traseiros na posição correta. Passar o cinto de segurança pelas guias do cinto de segurança traseiro ajudará a evitar que os cintos fiquem presos atrás ou embaixo dos bancos.
- Ao dobrar o encosto do banco traseiro, insira o fecho no bolso entre o encosto do banco traseiro e o assento. Isso pode evitar que o fecho seja danificado pelo encosto do banco traseiro.

⚠ CUIDADO

- Evite força excessiva ao desdobrar o encosto do banco traseiro.
- Desdobrar o assento com força excessiva pode levar ao travamento do encosto no 2º passo. Este é um fenômeno natural e ajuste para a posição desejada, se necessário.

Apoio de cabeça

Os bancos estão equipados com apoios de cabeça em todas as posições para segurança e conforto dos ocupantes.



Ajuste do apoio de cabeça

Dianteiro

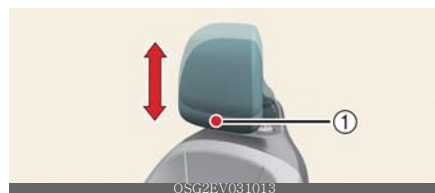

Traseiro

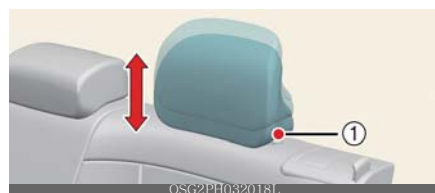

Funcionamento

- Puxe o encosto de cabeça para levantar.
- Pressione e segure o botão de liberação (1) para abaixar o apoio de cabeça.

Ajustar o apoio de cabeça para a frente e para trás (para bancos dianteiros) (se equipado)



Funcionamento

- Puxe o apoio de cabeça totalmente para a frente e solte-o.

* INFORMAÇÃO

O apoio de cabeça pode ser ajustado para frente em 3 posições diferentes, puxando o apoio de cabeça para frente.

Remoção/reinstalação do apoio de cabeça

Frente

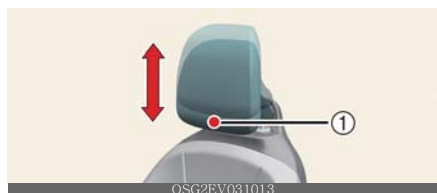

Traseira

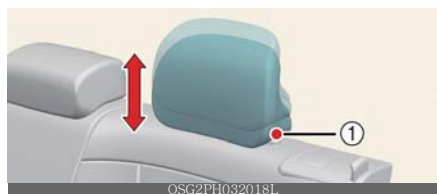

Funcionamento

- Pressione e segure o botão de liberação (1) enquanto puxa o apoio de cabeça para cima.

- Faça na ordem inversa para reinstalar o apoio de cabeça.

⚠ ATENÇÃO

- Para máxima eficácia, em caso de acidente, o apoio de cabeça deve ser ajustado de forma que o meio do apoio de cabeça fique na mesma altura do centro de gravidade da cabeça do ocupante. Geralmente, o centro de gravidade da cabeça da maioria das pessoas é semelhante à altura da parte superior dos olhos. Além disso, ajuste o apoio de cabeça o mais próximo possível da sua cabeça. Por esse motivo, não é recomendado o uso de uma almofada que afaste o corpo do encosto.



- Não conduza o veículo com os apoios de cabeça removidos ou invertidos, pois podem ocorrer ferimentos graves aos ocupantes em caso de acidente. Os apoios de cabeça podem fornecer proteção contra lesões no pescoço quando ajustados corretamente.
- Não ajuste a posição do encosto de cabeça do banco do motorista enquanto o veículo estiver em movimento.
- Certifique-se de que o encosto de cabeça trava na posição após ajustá-lo para proteger adequadamente os ocupantes.
- NUNCA permita que alguém viaje em um assento com os apoios de cabeça removidos.
- Certifique-se sempre de que o apoio de cabeça está travado na posição após instalá-lo e ajustá-lo corretamente.

⚠ CUIDADO

- Quando não houver nenhum ocupante nos bancos traseiros, ajuste a altura do apoio de cabeça para a posição mais baixa. O apoio de cabeça do banco traseiro pode reduzir a visibilidade da área traseira.
- Se você reclinar o encosto do banco para a frente com o encosto de cabeça e o assento do banco levantados, o encosto de cabeça pode entrar em contato com o pára-sol ou outras partes do veículo.

**Descansa-braço****Ajuste do descansa-braço****Funcionamento**

1. Puxe-o para a frente a partir do encosto do banco.

Cintos de segurança

Os cintos de segurança são projetados para apoiar a estrutura óssea do corpo e devem ser usados na parte frontal da pélvis, tórax e ombros.

⚠ ATENÇÃO

- Para maior proteção pelo sistema de segurança, os cintos de segurança devem sempre ser utilizados quando o veículo estiver trafegando.
- Os cintos de segurança são mais eficientes quando os encostos dos bancos estão numa posição próxima da vertical.
- As crianças com idade inferior a 12 anos devem sempre estar bem presas nos bancos traseiros. Nunca permita que uma criança trafegue no banco do passageiro da frente. Se uma criança de mais de 12 anos tiver que trafegar no banco da frente, ela deve estar adequadamente presa pelo cinto de segurança e o banco deve ser movido o mais para trás possível. **(verifique a legislação local para identificar as instruções e permissões de transporte de crianças em veículos)**
- Nunca utilize a parte diagonal do cinto por baixo do braço ou atrás das costas. Um cinto mal posicionado pode causar lesões sérias em um acidente.. A parte

diagonal do cinto deve ser posicionada na metade do ombro, sobre a clavícula.

- Nunca use um cinto de segurança sobre objetos frágeis. Se houver uma parada brusca ou um impacto, o cinto poderá danificar estes objetos frágeis.
- Evite usar cintos de segurança que estejam retorcidos. Um cinto retorcido não funciona bem. Em uma colisão ele pode até provocar cortes em uma pessoa. Certifique-se que as correias do cinto estejam retas.
- Tenha cuidado para não danificar os cintos ou suas fixações. Se os cintos ou as fixações estiverem danificados, substitua-os.
- Os cintos de segurança foram projetados para repousar sobre a estrutura óssea do corpo e devem ser utilizados o mais baixo possível ao redor do osso da bacia, do peito e dos ombros, conforme o caso. Deve-se evitar o uso da parte abdominal dos cintos sobre o abdômen. Os cintos de segurança devem ser ajustados o mais firmemente possível, consistentes com um certo conforto, para propiciar a proteção para a qual eles foram projetados. Um cinto frouxo reduzirá consideravelmente a proteção que ele deve proporcionar ao ocupante do banco. Deve-se ter cuidado para evitar a contaminação dos cintos com polidores, óleo e produtos químicos e, particularmente, com ácido que possa sair de uma bateria. A limpeza pode ser feita utilizando-se um sabão suave e água. O cinto deve ser substituído se as correias ficarem desgastadas, contaminadas ou danificadas. É essencial que se substitua o conjunto completo do cinto depois dele ter sido danificado em um impacto severo, mesmo que os danos no conjunto não sejam óbvios. Os cintos não podem ser utilizados com as correias torcidas. Cada conjunto de cinto só deve ser utilizado por um ocupante. É perigoso e proibido colocar um cinto ao

redor de uma criança que esteja no colo de um ocupante.

- Nenhuma modificação ou acréscimo, que venha a evitar que os dispositivos de ajuste ou o conjunto do cinto atuem para eliminar a parte frouxa do cinto, pode ser feito pelo usuário.
- Ao afivelar o cinto de segurança, tenha cuidado para não o fazer em fivelas de outros cintos. Isto é perigoso e você poderá não estar devidamente protegido pelo cinto de segurança.
- Não solte o cinto de segurança, nem afivela e depois solte-o repetidas vezes enquanto trafega. Isto pode resultar na perda de controle do veículo e, conseqüentemente, em um acidente com lesões sérias ou até mesmo fatais, além de danos materiais.
- Ao afivelar o cinto de segurança, verifique se o mesmo não está passando sobre objetos duros ou facilmente quebráveis.
- Certifique-se que não haja nenhum material estranho na fivela, caso contrário, o cinto poderá não ser fixado corretamente.

Sistema de retenção do cinto de segurança

Luz de aviso de cinto de segurança

Luz de advertência do cinto de segurança dianteiro



Condições de funcionamento

- Quando o veículo está funcionando

- A luz de advertência do cinto de segurança dianteiro acenderá por aproximadamente 6 segundos.
- Quando o cinto de segurança dianteiro estiver desafivelado
 - Para o banco do motorista, o aviso sonoro do cinto de segurança dianteiro soará por aproximadamente 6 segundos.
 - A luz de advertência do cinto de segurança dianteiro permanecerá acesa.
- Quando o cinto de segurança dianteiro for desafivelado durante a condução e a velocidade do veículo for inferior a aproximadamente 20 km/h
 - A luz de advertência do cinto de segurança dianteiro acenderá.
- Quando a velocidade do veículo for superior a aproximadamente 20 km/h
 - O aviso sonoro soará por aproximadamente 100 segundos.
 - A luz de advertência do cinto de segurança dianteiro piscará.

Luzes de advertência do cinto de segurança do passageiro traseiro (se equipado)



- Banco traseiro: (1) Lado do motorista, (2) Central, (3) Lado do passageiro

Condições de funcionamento

Para banco traseiro esquerdo e direito

- Quando o veículo estiver funcionando
 - A luz de advertência do cinto de segurança do passageiro traseiro acenderá por aproximadamente 6 segundos.
- Quando o cinto de segurança é desafivelado durante a condução e a velocidade do veículo é inferior a aproximadamente 20 km/h
 - A luz de advertência do cinto de segurança do passageiro traseiro acenderá por aproximadamente 70 segundos.
- Quando a velocidade do veículo for superior a aproximadamente 20 km/h

Para banco traseiro central

- Quando o veículo estiver funcionando
 - A luz de advertência do cinto de segurança do passageiro traseiro acenderá por aproximadamente 6 segundos.
- Quando o cinto de segurança é desafivelado durante a condução e a velocidade do veículo é inferior a aproximadamente 20 km/h
 - A luz de advertência do cinto de segurança do passageiro traseiro acenderá por aproximadamente 70 segundos.
- Quando a velocidade do veículo for superior a aproximadamente 20 km/h

- O aviso sonoro do cinto de segurança do passageiro traseiro soará por aproximadamente 35 segundos
- A luz de advertência do cinto de segurança do passageiro traseiro piscará.

Condição(ões) não operacional(is)

- Quando a porta traseira é aberta ou fechada e a velocidade do veículo é inferior a 10 km/h
- A luz de advertência do cinto de segurança e o aviso sonoro do cinto de segurança não funcionarão mesmo se a velocidade do veículo for superior a aproximadamente 20 km/h.

⚠ ATENÇÃO

Dirigir em uma posição inadequada afeta negativamente o sistema de advertência do cinto de segurança dianteiro. É importante que o motorista instrua o passageiro a sentar-se corretamente conforme as instruções deste manual.

* NOTA

- Embora o banco do passageiro dianteiro não esteja ocupado, a luz de advertência do cinto de segurança piscará ou acenderá por 6 segundos.
- O aviso do cinto de segurança do passageiro dianteiro pode funcionar quando a bagagem é colocada.

Afivelar e liberar o cinto de segurança

Sistema de 3 pontos com retrator de travamento de emergência



Funcionamento

- Para colocar o cinto de segurança, insira a lingueta de metal na fivela (2).
- Para soltar o cinto de segurança, pressione o botão de liberação (1) na fivela de travamento.

* INFORMAÇÃO

Haverá um "clique" audível quando a aba travar na fivela.

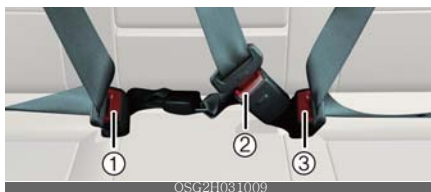

- 1 Fivela de fixação do cinto de segurança traseiro direito
- 2 Fivela de fixação do cinto de segurança traseiro central (com a marca "CENTER")

3 Fivela de fixação do cinto de segurança traseiro esquerdo

⚠ ATENÇÃO

- Você deve colocar a parte do cinto subabdominal o mais baixo possível e confortavelmente sobre os quadris, não na cintura. Se o cinto subabdominal estiver muito alto na cintura, pode aumentar a chance de ferimentos em caso de colisão. Ambos os braços não devem estar sob ou sobre o cinto. Em vez disso, um deve ficar por cima e o outro por baixo, conforme mostrado na ilustração. Nunca use o cinto de segurança sob o braço perto da porta.
- Antes de colocar os cintos de segurança traseiros, certifique-se de que a trava corresponde à fivela do cinto de segurança. Apertar com força o cinto de segurança esquerdo ou direito na fivela central pode resultar em um cenário de fixação inadequado que não o protegerá em caso de acidente.

⚠ CUIDADO

NÃO dobre a parte esquerda do encosto do banco traseiro quando o cinto de segurança traseiro central estiver afivelado. SEMPRE RETIRE o cinto de segurança central traseiro antes de rebater a parte esquerda do encosto do banco traseiro. Se o cinto de segurança central traseiro estiver afivelado quando a parte esquerda do encosto do banco traseiro estiver rebatida, podem ocorrer distorções e danos na parte superior do encosto e na guarnição do cinto de segurança, fazendo com que o encosto do banco trave na posição rebatida.

Ajustar a altura do cinto de ombro



Funcionamento

- Puxe o ajuste de altura para cima (1).
- Pressione o botão de ajuste de altura (2) e empurre o ajuste de altura para baixo (3).

⚠ ATENÇÃO

- A não substituição dos cintos de segurança após um acidente pode deixá-lo com os cintos de segurança danificados, que não fornecerão proteção no caso de outra colisão, levando a ferimentos pessoais ou morte. Substitua os cintos de segurança depois de sofrer um acidente o mais rápido possível.
- Verifique se a ancoragem do cinto de ombro está travada na posição e altura apropriada. Nunca posicione o cinto de ombro no pescoço ou no rosto.

⚠ CUIDADO

- Não force para travar o cinto de segurança esquerdo ou direito na fivela do cinto de segurança central. Certifique-se de travar o cinto de segurança central traseiro na fivela do cinto de segurança central. Caso contrário, o cinto de segurança colocado incorretamente não será capaz de fornecer proteção.
- Ao puxar para fora para usar o cinto de segurança, a lingueta deve ser puxada lentamente para fora da guia do cinto de segurança, para que a guia do cinto de segurança não saia do acabamento.

*** NOTA**

Se você não conseguir puxar o cinto de segurança do retrator, puxe-o com firmeza e solte-o. Então você será capaz de puxar o cinto suavemente.

Cintos de segurança com pré-tensionador (se equipado)

O seu veículo pode estar equipado com cintos de segurança com pré-tensionador para o motorista e o passageiro da frente (pré-tensionador com retrator).



O objetivo do pré-tensor é garantir que os cintos de segurança fiquem bem ajustados ao corpo do ocupante em determinadas colisões.

Os cintos de segurança com pré-tensionadores podem ser ativados com os airbags quando a colisão frontal é severa o suficiente.

Quando o veículo parar repentinamente, ou se o ocupante tentar se inclinar para a frente muito rapidamente, o retrator do cinto de segurança travará na posição. Em certas colisões frontais, o pré-tensor será ativado e puxará o cinto de segurança para um contato mais apertado contra o corpo do ocupante.

1 Pré-tensor do retrator O objetivo do pré-tensor do retrator é garantir que os cintos de três pontos se encaixem firmemente na parte superior do corpo do ocupante em certas colisões frontais.

Se o sistema detectar tensão excessiva no cinto de segurança do motorista ou passageiro quando o sistema de pré-tensor for ativado, o limitador de carga dentro do pré-tensor do retrator liberará parte da

pressão no cinto de segurança afetado. (se equipado)

O sistema de pré-tensionador do cinto de segurança consiste principalmente nos seguintes componentes. Suas localizações são mostradas na ilustração:

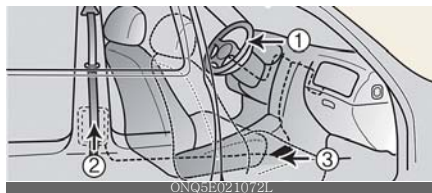

- 1 Luz de advertência do SRS airbag
- 2 Conjunto do pré-tensionador retrator dianteiro
- 3 Módulo de controle SRS

Condição(ões) de funcionamento

- Quando o veículo parar repentinamente, ou se o ocupante tentar se inclinar para a frente muito rapidamente, o retrator do cinto de segurança travará na posição.
- Em certas colisões frontais, o pré-tensionador será ativado e puxará o cinto de segurança para um contato mais apertado contra o corpo do ocupante.
- Quando o sistema detecta tensão excessiva no cinto de segurança do motorista ou passageiro quando o sistema de pré-tensionador é ativado, o limitador de carga dentro do pré-tensionador do retrator liberará parte da pressão no cinto de segurança afetado

⚠ ATENÇÃO

- Para sua segurança, certifique-se de que a correia do cinto não esteja solta ou torcida e sempre assente corretamente em seu assento.
- Para obter o máximo benefício de um cinto de segurança com pré-tensionador:

1. O cinto de segurança deve estar funcionando corretamente e ajustado na posição correta. Leia e siga todas as informações e precauções importantes sobre os recursos de segurança dos ocupantes do seu veículo - incluindo cintos de segurança e airbags fornecidos neste manual.
 2. Certifique-se de que você e seus passageiros sempre usem os cintos de segurança corretamente.
- Os sistemas de cintos de segurança com pré-tensionadores são projetados para operar apenas uma vez. Após a ativação, os cintos de segurança pré-tensionadores devem ser substituídos. Todos os cintos de segurança, de qualquer tipo, devem sempre ser substituídos após serem usados durante uma colisão.
 - Os mecanismos de montagem do cinto de segurança do pré-tensionador ficam quentes durante a ativação. Não toque nos conjuntos dos cintos de segurança do pré-tensionador por vários minutos após eles terem sido ativados.
 - Não tente inspecionar ou substituir os cintos de segurança do pré-tensionador por conta própria. Mandé inspecionar o sistema em uma Concessionária Autorizada Kia.
 - Não tente fazer manutenção ou reparo no sistema de pré-tensionador do cinto de segurança de forma alguma.
 - O manuseio inadequado dos conjuntos dos cintos de segurança do pré-tensionador e a não observância dos avisos para não bater, modificar, inspecionar, substituir, fazer manutenção ou reparar os conjuntos dos cintos de segurança do pré-tensionador podem levar a operação inadequada ou ativação inadvertida e ferimentos graves.
 - Sempre use os cintos de segurança ao dirigir ou andar em um veículo.
 - Se for necessário descartar o cinto de segurança do veículo ou do pré-tensionador, entre em contato com uma Concessionária Autorizada Kia.
 - Trabalhos na carroceria na área dianteira do veículo podem danificar o sistema de pré-tensionador do cinto de segurança. Portanto, solicite a manutenção do sistema por uma Concessionária Autorizada Kia.

CUIDADO

Se o pré-tensionador do cinto de segurança não estiver funcionando corretamente, a luz de advertência do air bag SRS acenderá mesmo que não haja mau funcionamento do air bag SRS. Se a luz de advertência do airbag SRS não acender quando a chave de ignição for colocada na posição ON (ligada), ou se permanecer acesa após aproximadamente 3 a 6 segundos, ou se acender enquanto o veículo estiver sendo conduzido, solicite a inspeção do sistema por uma Concessionária Autorizada Kia.

NOTA

- O pré-tensionador será ativado não apenas em uma colisão frontal, mas também em uma colisão lateral, se o veículo estiver equipado com airbag lateral ou de cortina.
- Quando os cintos de segurança pré-tensionadores são ativados, pode-se ouvir um ruído alto e poeira fina, que pode parecer fumaça, pode ser visível no compartimento de passageiros. Estas são condições normais de funcionamento e não são perigosas.
- Embora seja inofensivo, o pó fino pode causar irritação na pele e não deve ser inalado por períodos prolongados. Lave cuidadosamente todas as áreas expostas da pele após um acidente em que os

cintos de segurança pré-tensionadores foram ativados.

- Como o sensor que ativa o air bag SRS está conectado ao cinto de segurança com pré-tensor, a luz de advertência do air bag SRS no painel de instrumentos acenderá por aproximadamente 3 a 6 segundos após o veículo estar na posição ON (ligada) e, em seguida, deverá apagar.

Sistema de retenção do cinto de segurança

Luz de aviso de cinto de segurança

Luz de advertência do cinto de segurança dianteiro



Condições de funcionamento

- Quando o veículo está funcionando
 - A luz de advertência do cinto de segurança dianteiro acenderá por aproximadamente 6 segundos.
- Quando o cinto de segurança dianteiro estiver desativado
 - Para o banco do motorista, o aviso sonoro do cinto de segurança dianteiro soará por aproximadamente 6 segundos.
 - A luz de advertência do cinto de segurança dianteiro permanecerá acesa.
- Quando o cinto de segurança dianteiro for desativado durante a condução e a velocidade do veículo for inferior a aproximadamente 20 km/h

- A luz de advertência do cinto de segurança dianteiro acenderá.
- Quando a velocidade do veículo for superior a aproximadamente 20 km/h
 - O aviso sonoro soará por aproximadamente 100 segundos.
 - A luz de advertência do cinto de segurança dianteiro piscará.

Luzes de advertência do cinto de segurança do passageiro traseiro (se equipado)



- Banco traseiro: (1) Lado do motorista, (2) Central, (3) Lado do passageiro

Condições de funcionamento

Para banco traseiro esquerdo e direito

- Quando o veículo estiver funcionando
 - A luz de advertência do cinto de segurança do passageiro traseiro acenderá por aproximadamente 6 segundos.
- Quando o cinto de segurança é desativado durante a condução e a velocidade do veículo é inferior a aproximadamente 20 km/h
 - A luz de advertência do cinto de segurança do passageiro traseiro permanecerá acesa.
- Quando a velocidade do veículo for superior a aproximadamente 20 km/h
 - O aviso sonoro do cinto de segurança do passageiro traseiro soará por aproximadamente 35 segundos.
 - A luz de advertência do cinto de segurança do passageiro traseiro piscará.

- Quando o veículo é conduzido sem o cinto de segurança afivelado ou o motorista desafivelou o cinto de segurança quando a velocidade do veículo for superior a aproximadamente 20 km/h
 - O aviso sonoro do cinto de segurança do passageiro traseiro soará por aproximadamente 35 segundos.
 - A luz de advertência do cinto de segurança do passageiro traseiro piscará.

Para banco traseiro central

- Quando o veículo estiver funcionando
 - A luz de advertência do cinto de segurança do passageiro traseiro acenderá por aproximadamente 6 segundos.
- Quando o cinto de segurança é desafivelado durante a condução e a velocidade do veículo é inferior a aproximadamente 20 km/h
 - A luz de advertência do cinto de segurança do passageiro traseiro acenderá por aproximadamente 70 segundos.
- Quando a velocidade do veículo for superior a aproximadamente 20 km/h
 - O aviso sonoro do cinto de segurança do passageiro traseiro soará por aproximadamente 35 segundos
 - A luz de advertência do cinto de segurança do passageiro traseiro piscará.

Condição(ões) não operacional(is)

- Quando a porta traseira é aberta ou fechada e a velocidade do veículo é inferior a 10 km/h
 - A luz de advertência do cinto de segurança e o aviso sonoro do cinto de segurança não funcionarão mesmo se a velocidade do veículo for

superior a aproximadamente 20 km/h.

⚠ ATENÇÃO

Dirigir em uma posição inadequada afeta negativamente o sistema de advertência do cinto de segurança dianteiro. É importante que o motorista instrua o passageiro a sentar-se corretamente conforme as instruções deste manual.

* NOTA

- Embora o banco do passageiro dianteiro não esteja ocupado, a luz de advertência do cinto de segurança piscará ou acenderá por 6 segundos.
- O aviso do cinto de segurança do passageiro dianteiro pode funcionar quando a bagagem é colocada.

Afivelar e liberar o cinto de segurança

Sistema de 3 pontos com retrator de travamento de emergência



Funcionamento

1. Insira a aba de metal na fivela.
2. Pressione o botão de liberação na fivela de travamento.

* INFORMAÇÃO

Haverá um "clique" audível quando a aba travar na fivela.



- 1 Fivela de fixação do cinto de segurança traseiro direito
- 2 Fivela de fixação do cinto de segurança traseiro central (com a marca "CENTER")
- 3 Fivela de fixação do cinto de segurança traseiro esquerdo

⚠ ATENÇÃO

- Você deve colocar a parte do cinto subabdominal o mais baixo possível e confortavelmente sobre os quadris, não na cintura. Se o cinto subabdominal estiver muito alto na cintura, pode aumentar a chance de ferimentos em caso de colisão. Ambos os braços não devem estar sob ou sobre o cinto. Em vez disso, um deve ficar por cima e o outro por baixo, conforme mostrado na ilustração. Nunca use o cinto de segurança sob o braço perto da porta.
- Antes de colocar os cintos de segurança traseiros, certifique-se de que a trava corresponde à fivela do cinto de segurança. Apertar com força o cinto de segurança esquerdo ou direito na fivela central pode resultar em um cenário de fixação inadequado que não o protegerá em caso de acidente.

⚠ CUIDADO

NÃO dobre a parte esquerda do encosto do banco traseiro quando o cinto de segurança traseiro central estiver afivelado. SEMPRE RETIRE o cinto de segurança central traseiro antes de rebater a parte esquerda do encosto do banco traseiro. Se o cinto de segurança central traseiro estiver afivelado

quando a parte esquerda do encosto do banco traseiro estiver rebatida, podem ocorrer distorções e danos na parte superior do encosto e na guarnição do cinto de segurança, fazendo com que o encosto do banco trave na posição rebatida.

Cinto de segurança traseiro central

Para afivelar o cinto central traseiro

1. Puxe a mini lingueta do orifício na tampa do conjunto do cinto (1) e, em seguida, puxe lentamente o cinto de segurança para fora do retrator.



2. Puxe a lingueta do suporte do cinto de segurança (2).



3. Insira a mini lingueta (A) na extremidade aberta do conector de ancoragem (C) até ouvir um "clique" audível, indicando que a trava está travada. Certifique-se de que o cinto não esteja torcido.



4. Puxe a lingueta (B) e insira a lingueta (B) na extremidade aberta da fivela (D) até

ouvir um "clique" audível, indicando que a trava está travada. Certifique-se de que o cinto não esteja torcido.



⚠ ATENÇÃO

Ao usar o cinto central do banco traseiro, você deve travar todas as linguetas e fivelas. Se alguma lingueta ou fivela não estiver travada, aumentará a chance de ferimentos em caso de colisão.

Para desafivelar o cinto central traseiro

1. Pressione o botão de liberação na fivela (D) e remova a lingueta (B) da fivela (D).



2. Para retrainr o cinto de segurança central traseiro, insira a lingueta ou um pequeno dispositivo rígido similar no orifício de liberação (C). Puxe para cima a cinta do cinto de segurança (A) e deixe o cinto retrainr automaticamente.



3. Insira a lingueta no suporte (1) do cinto de segurança e, em seguida, insira a mini

lingueta no orifício da tampa do conjunto do cinto (2).



Ajustar a altura do cinto de ombro



Funcionamento

1. Puxe o ajuste de altura para cima (1).
2. Pressione o botão de ajuste de altura (2) e empurre o ajuste de altura para baixo (3).

⚠ ATENÇÃO

- A não substituição dos cintos de segurança após um acidente pode deixá-lo com os cintos de segurança danificados, que não fornecerão proteção no caso de outra colisão, levando a ferimentos pessoais ou morte. Substitua os cintos de segurança depois de sofrer um acidente o mais rápido possível.
- Verifique se a ancoragem do cinto de ombro está travada na posição e altura apropriada. Nunca posicione o

cinto de ombro no pescoço ou no rosto.

⚠ CUIDADO

- Não force para travar o cinto de segurança esquerdo ou direito na fivela do cinto de segurança central. Certifique-se de travar o cinto de segurança central traseiro na fivela do cinto de segurança central. Caso contrário, o cinto de segurança colocado incorretamente não será capaz de fornecer proteção.
- Ao puxar para fora para usar o cinto de segurança, a lingueta deve ser puxada lentamente para fora da guia do cinto de segurança, para que a guia do cinto de segurança não saia do acabamento.

* NOTA

Se você não conseguir puxar o cinto de segurança do retrator, puxe-o com firmeza e solte-o. Então você será capaz de puxar o cinto suavemente.

Cintos de segurança com pré-tensionador (se equipado)

O seu veículo pode estar equipado com cintos de segurança com pré-tensionador para o motorista e o passageiro da frente (pré-tensionador com retrator).



O objetivo do pré-tensor é garantir que os cintos de segurança fiquem bem ajustados ao corpo do ocupante em determinadas colisões.

Os cintos de segurança com pré-tensionadores podem ser ativados com os airbags quando a colisão frontal é severa o suficiente.

Quando o veículo parar repentinamente, ou se o ocupante tentar se inclinar para a frente muito rapidamente, o retrator do cinto de segurança travará na posição. Em certas colisões frontais, o pré-tensor será ativado e puxará o cinto de segurança para um contato mais apertado contra o corpo do ocupante.

1 Pré-tensor do retrator O objetivo do pré-tensor do retrator é garantir que os cintos de três pontos se encaixem firmemente na parte superior do corpo do ocupante em certas colisões frontais.

Se o sistema detectar tensão excessiva no cinto de segurança do motorista ou passageiro quando o sistema de pré-tensor for ativado, o limitador de carga dentro do pré-tensor do retrator liberará parte da pressão no cinto de segurança afetado. (se equipado)

O sistema de pré-tensionador do cinto de segurança consiste principalmente nos seguintes componentes. Suas localizações são mostradas na ilustração:

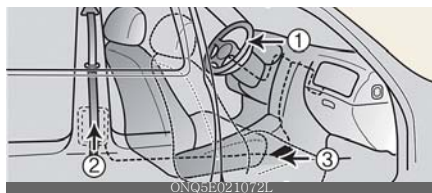

- 1 Luz de advertência do SRS airbag
- 2 Conjunto do pré-tensionador retrator dianteiro
- 3 Módulo de controle SRS

Condição(ões) de funcionamento

- Quando o veículo parar repentinamente, ou se o ocupante tentar se inclinar para a frente muito rapida-

mente, o retrator do cinto de segurança travará na posição.

- Em certas colisões frontais, o pré-tensionador será ativado e puxará o cinto de segurança para um contato mais apertado contra o corpo do ocupante.
- Quando o sistema detecta tensão excessiva no cinto de segurança do motorista ou passageiro quando o sistema de pré-tensionador é ativado, o limitador de carga dentro do pré-tensionador do retrator liberará parte da pressão no cinto de segurança afetado

ATENÇÃO

- Para sua segurança, certifique-se de que a correia do cinto não esteja solta ou torcida e sempre assente corretamente em seu assento.
- Para obter o máximo benefício de um cinto de segurança com pré-tensionador:
 1. O cinto de segurança deve estar funcionando corretamente e ajustado na posição correta. Leia e siga todas as informações e precauções importantes sobre os recursos de segurança dos ocupantes do seu veículo – incluindo cintos de segurança e airbags fornecidos neste manual.
 2. Certifique-se de que você e seus passageiros sempre usem os cintos de segurança corretamente.
- Os sistemas de cintos de segurança com pré-tensionadores são projetados para operar apenas uma vez. Após a ativação, os cintos de segurança pré-tensionadores devem ser substituídos. Todos os cintos de segurança, de qualquer tipo, devem sempre ser substituídos após serem usados durante uma colisão.
- Os mecanismos de montagem do cinto de segurança do pré-tensionador

ficam quentes durante a ativação. Não toque nos conjuntos dos cintos de segurança do pré-tensionador por vários minutos após eles terem sido ativados.

- Não tente inspecionar ou substituir os cintos de segurança do pré-tensionador por conta própria. Mandé inspecionar o sistema em uma Concessionária Autorizada Kia.
- Não tente fazer manutenção ou reparo no sistema de pré-tensionador do cinto de segurança de forma alguma.
- O manuseio inadequado dos conjuntos dos cintos de segurança do pré-tensionador e a não observância dos avisos para não bater, modificar, inspecionar, substituir, fazer manutenção ou reparar os conjuntos dos cintos de segurança do pré-tensionador podem levar a operação inadequada ou ativação inadvertida e ferimentos graves.
- Sempre use os cintos de segurança ao dirigir ou andar em um veículo.
- Se for necessário descartar o cinto de segurança do veículo ou do pré-tensionador, entre em contato com uma Concessionária Autorizada Kia.
- Trabalhos na carroceria na área dianteira do veículo podem danificar o sistema de pré-tensionador do cinto de segurança. Portanto, solicite a manutenção do sistema por uma Concessionária Autorizada Kia.

CUIDADO

Se o pré-tensionador do cinto de segurança não estiver funcionando corretamente, a luz de advertência do air bag SRS acenderá mesmo que não haja mau funcionamento do air bag SRS. Se a luz de advertência do airbag SRS não acender quando a chave de ignição for colocada na posição ON (ligada), ou se permanecer acesa após aproximada-

mente 3 a 6 segundos, ou se acender enquanto o veículo estiver sendo conduzido, solicite a inspeção do sistema por uma Concessionária Autorizada Kia.

* NOTA

- O pré-tensionador será ativado não apenas em uma colisão frontal, mas também em uma colisão lateral, se o veículo estiver equipado com airbag lateral ou de cortina.
- Quando os cintos de segurança pré-tensionadores são ativados, pode-se ouvir um ruído alto e poeira fina, que pode parecer fumaça, pode ser visível no compartimento de passageiros. Estas são condições normais de funcionamento e não são perigosas.
- Embora seja inofensivo, o pó fino pode causar irritação na pele e não deve ser inalado por períodos prolongados. Lave cuidadosamente todas as áreas expostas da pele após um acidente em que os cintos de segurança pré-tensionadores foram ativados.
- Como o sensor que ativa o air bag SRS está conectado ao cinto de segurança com pré-tensor, a luz de advertência do air bag SRS no painel de instrumentos acenderá por aproximadamente 3 a 6 segundos após o veículo estar na posição ON (ligada) e, em seguida, deverá apagar.

Precauções com os cintos de segurança

Todos os ocupantes do veículo devem usar sempre os cintos de segurança. Os cintos de segurança e os sistemas de retenção para crianças reduzem o risco de ferimentos graves ou fatais para todos os ocupantes em caso de colisão ou frenagem brusca. Sem um cinto de

segurança, os ocupantes podem ser deslocados para muito perto de um airbag acionado, atingir a estrutura interna ou serem arremessados para fora do veículo. Cintos de segurança devidamente utilizados reduzem muito esses riscos. Siga sempre as precauções sobre cintos de segurança, airbags e cadeirinhas, contidas neste manual.

Bebês ou crianças pequenas

Deve-se estar atento aos requisitos específicos do país onde o veículo está sendo utilizado. Os banquinhos para crianças devem ser adequadamente colocados e instalados no banco traseiro.

* INFORMAÇÃO

Consulte "Sistema de retenção para crianças (CRS)" na página 4-27.

⚠ ATENÇÃO

Todas as pessoas dentro do veículo precisam estar bem presas aos bancos todo o tempo, incluindo bebês e crianças pequenas. Nunca segure uma criança nos seus braços ou no colo quando estiver trafegando em um veículo. As violentas forças criadas durante uma colisão arrancarão a criança dos seus braços e a arremessarão contra as partes internas do veículo. Sempre utilize um sistema de retenção apropriado para o peso e altura da criança.

* NOTA

Crianças pequenas estão mais bem protegidas das lesões causadas em um acidente quando adequadamente presas a um sistema de retenção para crianças colocado no banco traseiro, e que atenda aos requisitos das Normas de Segurança do seu país. Antes de comprar um banquinho para crianças, certifique-se que ele possua uma

etiqueta atestando que atende as Normas de Segurança do seu país. O banquinho deve ser apropriado para a altura e o peso da criança. Verifique a etiqueta existente no banquinho para ver estas informações. Veja "Sistema de retenção para crianças" nesta seção.

Crianças maiores

Crianças que já são grandes para usar um banquinho para crianças devem sempre ocupar o banco traseiro e utilizar um cinto de três pontos/abdominal disponível. A parte abdominal deve ser fixada o mais baixo possível nos quadris. Periodicamente verifique se o cinto está bem ajustado. As contorções de uma criança podem deixar o cinto fora de posição. A máxima segurança é dada a uma criança no caso de um acidente quando ela estiver presa por um sistema adequado no banco traseiro. Se uma criança maior (acima de 12 anos) tiver que se sentar no banco dianteiro, ela deve estar bem presa pelo cinto de três pontos/abdominal e o banco deve ser colocado o mais para trás possível. Crianças com 12 anos ou menos devem ser presas seguramente no banco traseiro. NUNCA coloque uma criança de 12 anos ou menos no banco dianteiro. NUNCA coloque um sistema de retenção para crianças no banco dianteiro.

Se a parte diagonal do cinto tocar levemente no pescoço ou na face da criança, tente colocar a criança mais para o centro do veículo. Se a parte diagonal do cinto ainda tocar a face ou o pescoço da criança ela deve voltar a usar um banquinho para crianças.

⚠ ATENÇÃO

- Nunca permita que um cinto diagonal toque o pescoço ou a face de uma criança enquanto o veículo trafega.
- Se os cintos de segurança não forem adequadamente utilizados e ajustados

em crianças, existe o risco de lesões sérias ou mesmo fatais.

Gestantes

O uso do cinto de segurança é recomendado para gestantes para diminuir a possibilidade de lesões em um acidente. Quando se utiliza um cinto de segurança, a parte abdominal do cinto deve ser colocada bem ajustada e o mais baixo possível sobre o quadril, não sobre o abdômen. Para obter as recomendações específicas consulte seu médico.

⚠ ATENÇÃO

Gestantes

As gestantes nunca devem colocar a parte abdominal do cinto de segurança sobre a região do abdômen, onde fica o feto, ou acima do abdômen, onde o cinto pode pressionar o feto durante um impacto.

Pessoas debilitadas

Um cinto de segurança deve ser utilizado ao se transportar uma pessoa debilitada. Quando isto for necessário consulte um médico para obter recomendações.

Uma pessoa em cada cinto

Duas pessoas (incluindo crianças) nunca devem tentar utilizar um único cinto de segurança. Isto pode aumentar a severidade das lesões no caso de um acidente.

Não deitar

Para reduzir a possibilidade de lesões no caso de um acidente e para se alcançar a máxima eficiência do sistema de segurança, todos os passageiros devem se sentar de forma ereta e os bancos dianteiros e traseiros devem estar em uma posição

próxima da vertical quando o veículo estiver trafegando. Um cinto de segurança não pode propiciar uma proteção adequada se a pessoa estiver deitada no banco traseiro ou se os bancos dianteiros e traseiros estiverem em suas posições reclinadas.

ATENÇÃO

Trafegar em um veículo, sentado em um banco com o encosto reclinado, aumenta a possibilidade de lesões sérias ou mesmo fatais no caso de uma colisão ou parada brusca. A proteção dada pelo sistema (cintos de segurança e airbags) fica muito reduzida se os bancos estiverem reclinados. Os cintos de segurança devem estar bem ajustados no quadril e no peito para funcionarem adequadamente. Quanto mais reclinado o encosto estiver, maior a possibilidade do quadril do ocupante deslizar por baixo da parte abdominal do cinto, causando sérias lesões internas; ou a parte diagonal do cinto pode pegar o pescoço do ocupante. O motorista e os passageiros devem sempre se sentar bem encostados nos bancos e usar adequadamente os cintos com os encostos dos bancos próximos da vertical.

Cuidados com os cintos

O sistema dos cintos de segurança nunca deve ser desmontado nem modificado. Além disso, deve-se ter cuidado para assegurar que os cintos e as suas ferragens não sejam danificados pelas dobradiças dos bancos, pelas portas e nem sofram outros danos.

ATENÇÃO

- Quando for retornar o encosto do banco traseiro para a sua posição vertical

depois dele ter sido rebatido, tenha cuidado para não danificar os cintos de segurança ou as fivelas. Certifique-se que os cintos e as fivelas não fiquem enroscados ou presos no banco traseiro. Um cinto de segurança com as correias ou as fivelas danificadas falhará durante uma colisão ou parada brusca, resultando em lesões sérias. Se as correias ou as fivelas estiverem danificadas, substitua-as imediatamente.

- Os cintos de segurança podem esquentar em um veículo fechado em dias ensolarados. Eles podem provocar queimaduras, principalmente em bebês e crianças.

Inspeção periódica

Todos os cintos de segurança devem ser inspecionados periodicamente quanto a desgaste ou danos de quaisquer tipos. Quaisquer peças danificadas devem ser substituídas o mais rápido possível.

Mantenha os cintos limpos e secos

Os cintos de segurança devem ser mantidos limpos e secos. Se eles ficarem sujos eles podem ser limpos utilizando-se uma solução de sabão suave e água morna. Não devem ser utilizados branqueadores, tingimento, detergentes fortes ou abrasivos, pois eles podem danificar e enfraquecer a correia dos cintos.

Quando se deve substituir os cintos?

Todos os conjuntos de cintos devem ser substituídos se o veículo tiver se envolvido em um acidente. Isto deve ser feito mesmo se nenhum dano estiver visível. Questões

adicionais com relação ao funcionamento dos cintos de segurança podem ser respondidas por uma Concessionária Autorizada KIA.

Sistema de retenção para crianças (CRS)

Nossa recomendação: Crianças devem sempre se sentar nos bancos traseiros

Bebês e crianças menores devem ser protegidos em um CRS apropriado, voltado para trás ou para frente que tenha sido fixado adequadamente ao assento do veículo. Leia e cumpra as instruções de instalação e uso fornecidas pelo fabricante do sistema de retenção para crianças.

Crianças com menos de 13 anos devem se sentar no banco de trás e sempre ser adequadamente seguras para minimizar o risco de lesões em um acidente, parada brusca ou manobra repentina.

De acordo com as estatísticas de acidentes, as crianças estão mais seguras quando corretamente sentadas e presas nos bancos traseiros. Crianças maiores fora das cadeirinhas de segurança devem utilizar um dos cintos de segurança.

A maioria dos países exige, por lei, a utilização de sistema de retenção aprovados pelo governo.

A legislação que regulamenta restrições quanto à idade e altura/peso para uso de cintos de segurança em vez cadeirinha de segurança difere de país para país. Portanto, você deve estar ciente das exigências específicas em seu país e para o qual estiver viajando.

As cadeirinhas de segurança devem ser instaladas corretamente no banco traseiro do veículo. Deve-se utilizar cadeirinhas de segurança, disponíveis comercialmente e que atendam às exigências dos padrões de segurança do país.

⚠ ATENÇÃO

- Sempre prenda adequadamente as crianças no veículo. Crianças de todas as idades estão mais seguras quando viajam nos bancos traseiros. Nunca

coloque um sistema de retenção para crianças voltado para trás no banco do passageiro dianteiro, a menos que o airbag esteja desativado.

- Siga sempre as instruções do fabricante do sistema de retenção para crianças para instalação e uso.
- Sempre prenda adequadamente sua criança no Sistema de Proteção Infantil.
- Não use um carrinho de bebê ou uma cadeira de segurança infantil que "enganche" no encosto do banco, pois pode não fornecer proteção adequada em caso de acidente.
- Após um acidente, mande verificar o sistema em uma Concessionária Autorizada Kia.

Selecionando o Sistema de Retenção para Crianças (CRS)

Funcionamento

1. Selecione um sistema de retenção para crianças com base na altura e no peso do seu filho. A etiqueta necessária ou as instruções de uso normalmente fornecem essas informações.
2. Selecione um sistema de retenção para crianças que se ajuste à posição de assento do veículo onde será utilizado.

* INFORMAÇÃO

- Certifique-se que a cadeirinha tenha o selo de certificação, garantindo o cumprimento com as Normas de Segurança aplicáveis para seu país.

A cadeirinha de segurança somente pode ser instalada se for aprovada conforme as exigências do INMETRO.

- Escolha uma cadeirinha com base na altura e peso da criança. Essas informações geralmente são fornecidas na etiqueta ou nas instruções de uso.

- Escolha uma cadeirinha com base na altura e peso da criança. Essas informações geralmente são fornecidas na etiqueta ou nas instruções de uso.

Para adequação da cadeirinha nos bancos do veículo, refira-se às tabelas de instalação.

- Leia e cumpra os avisos e instruções para instalação e uso fornecidas pelo fabricante da cadeirinha de segurança.

Tipos de sistemas de retenção para crianças

Sistema de retenção para crianças com a face voltada para frente/trás



Uma cadeirinha de segurança com a face voltada para trás proporciona segurança com a superfície do banco contra as costas da criança. A fixação nas costas mantém a criança no lugar e, em caso de acidente, atua para manter a criança posicionada na cadeirinha e para reduzir a tensão no pescoço frágil e na medula espinhal.

Todas as crianças com menos de um ano devem sempre ser acomodadas em um sistema de retenção para crianças com a face voltada para trás. Há tipos diferentes de cadeirinhas com a face voltada para trás: somente para bebês, devem ser utilizados apenas com a face voltada para trás. Os assentos conversíveis e os 3 em 1 geralmente são mais altos e têm limites de peso para a posição face voltada para trás, permitindo manter a criança com a face voltada para trás por um período maior.

Continue utilizando a cadeirinha de segurança na posição face voltada para trás

enquanto a criança couber nos limites de altura e peso permitidos pelo fabricante da cadeirinha.

Uma cadeirinha de segurança com a face voltada para a frente proporciona segurança para o corpo da criança através de cintos. Mantenha a criança no Sistema de Retenção para crianças com a face voltada para a frente, com os cintos, até que a criança atinja a altura ou peso limite permitido pelo fabricante do sistema de retenção.

Quando a criança ultrapassar o limite de altura ou peso do Sistema de Retenção para crianças, ela estará pronta para utilizar o assento de elevação.

Assentos de elevação

O assento de elevação é um Sistema de Retenção para Crianças projetado para auxiliar o encaixe do cinto de segurança do veículo. O assento de elevação posiciona o cinto de segurança de forma que ele se encaixe adequadamente sobre as partes fortes do corpo da criança. Mantenha a criança no assento de elevação até que ela tenha estatura suficiente para utilizar o cinto de segurança do veículo adequadamente.

Para que o cinto de segurança se encaixe adequadamente, a faixa subabdominal do cinto deve passar sobre a parte superior das coxas, não sobre o estômago. A faixa transversal do cinto deve atravessar o ombro e o peito, e não o pescoço ou o rosto. Crianças com menos de 13 anos devem sempre ser adequadamente presas para minimizar o risco de lesões em um acidente, parada brusca ou manobra repentina.

Instalação do Sistema de Retenção para Crianças (CRS)

Funcionamento

1. Fixe adequadamente o Sistema de Proteção para Crianças ao veículo.
2. Certifique-se de que o sistema de retenção para crianças esteja firmemente fixado.
3. Afivèle adequadamente a criança no sistema de retenção para crianças.

ATENÇÃO

- Antes de instalar um Sistema de Retenção para Crianças, sempre: Leia e cumpra os avisos e instruções para instalação e uso fornecidas pelo fabricante da cadeirinha de segurança. Não seguir todos os avisos e instruções pode aumentar o risco de LESÕES SÉRIAS ou FATAIS em caso de acidente.
- Se o encosto de cabeça do veículo impedir a instalação adequada de um sistema de retenção para crianças, o encosto de cabeça do respectivo lugar sentado deve ser reajustado ou totalmente removido.

CUIDADO

Um sistema de retenção para crianças em um veículo fechado pode ficar muito quente. Para evitar queimaduras, verifique a superfície do assento e as fivelas antes de colocar seu filho no sistema de retenção para crianças.

Ancoragem ISOFIX e ancoragem tether (sistema de ancoragem ISOFIX) para crianças

As ancoragens ISOFIX são barras metálicas embutidas no veículo. Existem duas ancoragens inferiores para cada posição de assento ISOFIX, que acomodarão um sistema de retenção para crianças com acessórios inferiores.



OSG2PH032003L_4

- 1 Indicador de posição da âncora ISOFIX
- 2 Ancoragem ISOFIX

Ancoragens ISOFIX são disponibilizadas nas posições dos bancos traseiros laterais esquerdo e direito.



OSG2H031012

⚠️ ATENÇÃO

Não tente instalar o Sistema de Retenção para Crianças com as ancoragens ISOFIX no banco central traseiro. Não há ancoragens ISOFIX para essa posição. Utilizar as ancoragens dos lados exteriores para instalação do Sistema de Retenção no banco central irá danificar as ancoragens.

Instalação do Sistema de Retenção para Crianças com o "Sistema de Ancoragem ISOFIX"

Quando não estiver usando o sistema ISOFIX, todos os sistemas de retenção para crianças devem ser fixados no banco traseiro com a parte subabdominal de um cinto de três pontos.

Funcionamento

1. Afaste das ancoragens ISOFIX a fivela do cinto de segurança.
2. Afaste das ancoragens ISOFIX qualquer objeto.
3. Coloque a cadeirinha de segurança no banco do veículo e, então, junte o banco às ancoragens ISOFIX conforme as instruções fornecidas pelo fabricante da cadeirinha.
4. Siga todas as instruções fornecidas pelo fabricante da cadeirinha, para instalação e conexão corretas das fixações ISOFIX do Sistema de Retenção para Crianças nas ancoragens ISOFIX.

⚠️ ATENÇÃO

Tenha os seguintes cuidados ao utilizar o sistema ISOFIX:

- Leia e siga todas as instruções fornecidas com o Sistema de Retenção para Crianças.
- Todos os fechos ou presilhas metálicas não utilizadas do banco traseiro devem ser presos seguramente nas suas fivelas, e o cinto deve ser retraído atrás da cadeirinha de segurança, para evitar que a criança alcance ou segure os cintos que não estiverem retraídos. Fechos ou presilhas metálicas não afiveladas podem permitir que a criança alcance os cintos não retraídos, o que pode resultar em danos pessoais sérios ou mesmo fatais a uma criança na cadeirinha de segurança.

- NUNCA monte mais que uma cadeirinha de segurança em uma única ancoragem. Isso pode fazer com que a âncora ou a fixação se solte ou quebre.
- Após um acidente, tenha o sistema ISOFIX verificado por uma Concessionária Autorizada Kia. Um acidente pode danificar o sistema ISOFIX e não prender corretamente o Sistema de Retenção para Crianças.
- Leia e siga todas as instruções de instalação fornecidas com o seu sistema de retenção infantil.
- NUNCA conecte mais de um sistema de retenção para crianças a uma única ancoragem de tirante superior ISOFIX. Isso pode fazer com que a ancoragem ou acessório se solte ou se quebre.
- Não prenda a amarração superior em nada que não seja a ancoragem correta da amarração superior. Pode não funcionar corretamente se estiver conectado a outro local/coisa.
- As fixações do sistema de retenção para crianças são projetadas para suportar apenas as cargas impostas pelo sistema de retenção para crianças corretamente instalado.

Prendendo um Sistema de Retenção para Crianças com o sistema de ancoragem "Top-Tether"

Tipo A



OSG2H031011_2

Tipo B

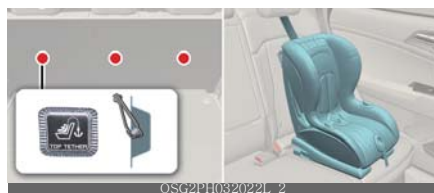

OSG2PH032022L_2

Funcionamento

1. Passe a correia do assento do sistema de retenção para crianças sobre o encosto do banco.
2. Conecte o top-tether à sua ancoragem.
3. Aperte o top-tether de acordo com as instruções do fabricante do sistema de retenção para crianças.

⚠ ATENÇÃO

Tome as seguintes precauções ao instalar o top-tether:

- Sob nenhuma circunstância devem ser usados como cintos de segurança para adultos ou tiras de amarração para prender outros itens ou equipamentos ao veículo.

Fixação do Sistema de Retenção para Crianças com cinto de segurança de três pontos

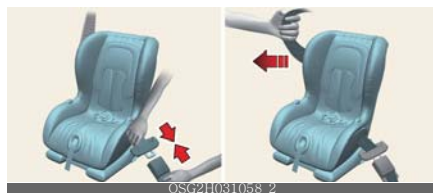

OSG2H031058_2

Funcionamento

1. Coloque a cadeirinha de segurança no banco traseiro e passe o cinto de segurança em torno ou através do Sistema de Retenção para Crianças.
2. Afivele o cinto de segurança na fivela.
3. Remova toda a folga do cinto, empurrando para baixo na cadeirinha de segurança, enquanto retorna a cinta transversal de volta no retrator.

4. Depois da instalação da cadeirinha de segurança, tente movê-la em todas as direções para se certificar que ela está seguramente instalada.
5. Se o fabricante da cadeirinha de segurança recomendar o uso de top-tether com o cinto de segurança de três pontos, veja “Ancoragem Top-tether” nesta seção.
6. Para remover a cadeirinha de segurança, pressione o botão de liberação na fivela, puxe o cinto de segurança de três pontos para fora da cadeirinha e deixe que o cinto retraia completamente.

Adequação de cada posição sentada para sistemas de retenção para crianças com cinto e ISOFIX (CRS) de acordo com os regulamentos da ONU (Norma Europeia) (informações para uso por usuários de veículos e fabricantes de CRS)

- Sim: Adequado para instalação da categoria designada de CRS
- Não: Não é adequado para instalação da categoria designada de CRS
- “-” : Não aplicável
- A tabela é baseada no veículo LHD. Exceto para o assento do passageiro dianteiro, a tabela é válida para veículo RHD. Para o passageiro dianteiro de veículo RHD, use as informações para o lugar sentado número 3.

F: Voltado para frente T: Voltado para trás LHD = Veículo c/direção do lado esquerdo RHD = Veículo c/direção do lado direito

Categorias de CRS		Posições nos bancos				
		1, 2	3	4	5	6
CRS universal com cinto	Todos os grupos de massa (pesos)	-	Não	Sim (F, T)	Sim ^{*2} (F, T)	Sim (F, T)
iCRS i-Size	ISOFIX CRF: F2, F2X, T1, T2	-	Não	Sim (F, T)	Não	Sim (F, T)
Bebê conforto/berço (ISOFIX CRS fase voltada para lateral)	ISOFIX CRF: L1, L2	-	Não	Não	Não	Não
ISOFIX infantil CRS (*: CRS para um bebê)	ISOFIX CRF: T1	-	Não	Sim (R)	Não	Sim (R)
SOFIX CRS cadeirinha – pequena	ISOFIX CRF: F2, F2X, T2, R2X	-	Não	Sim (F, T)	Não	Sim (F, T)
ISOFIX cadeirinha CRS – grande (*: não assento elevatório)	ISOFIX CRF: F3, T3	-	Não	Sim (F, T)	Não	Sim (F, T)
Assento elevatório – Largura reduzida	ISO CRF: B2	-	Não	Sim	Não	Sim
Assento elevatório – Largura total	ISO CRF: B3	-	Não	Sim	Não	Sim

* 1. Para instalar o CRS Universal, o banco do passageiro da 1ª fila deve ser ajustado na posição adequada que não interfira na instalação estável (ajuste para a altura possível ou posição vertical).

* 2. Nunca instale o CRS com uma perna de apoio na posição central da 2ª fila.

Número do banco	Posição no veículo	Posição do assento
1	Dianteiro esquerdo	
2	Dianteiro central	
3	Dianteiro direito	
4	Esquerdo 2ª fileira	
5	Central 2ª fileira	
6	Direito 2ª fileira	

* Se os apoios de cabeça impedirem a instalação adequada de um CRS, os apoios de cabeça do lugar sentado devem ser reajustados ou totalmente removidos..

* Nunca coloque um sistema de retenção para crianças voltado para trás no banco do passageiro dianteiro, a menos que o airbag esteja desativado.

CRS recomendado para veículos na América Latina de acordo com os regulamentos da ONU (Informações para uso por usuários de veículos e fabricantes de CRS)

Grupo de massa	Fabricante CRS	Nome do modelo do CRS	Tipo de fixação	Número de aprovação da ECE
Grupo 0+//II/III	JOIE	JOIE SPIN 360	ISOFIX & tipo com uma perna de apoio na posição central leg Support Type (Face para Frente e para Trás)	E11-041621

Informação do fabricante do CRS (pra América Latina)

JOIE: <http://www.joiebaby.com>

AIRBAG – Sistema suplementar de segurança (se equipado)

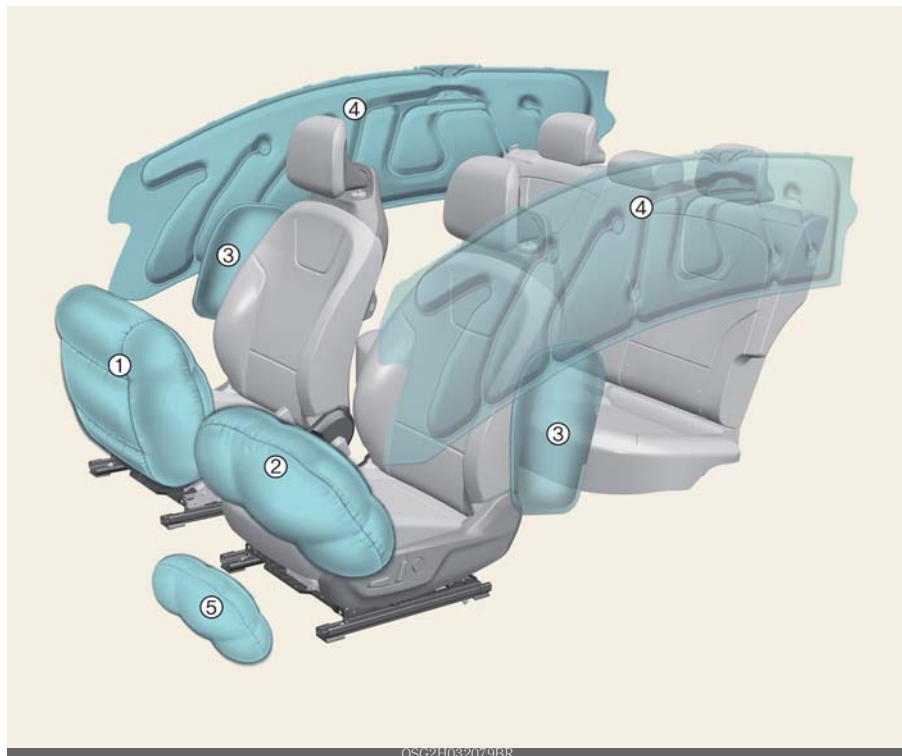

OSG2H032079BR

* As características reais do seu veículo podem não estar necessariamente disponíveis devido às opções ou regiões selecionadas.

- 1 Airbag dianteiro do passageiro
- 2 Airbag dianteiro do motorista
- 3 Airbag lateral
- 4 Airbag cortina
- 5 Airbag de joelho do motorista

Como o sistema de airbags funciona?

- Os airbags são ativados (podem insuflar se necessário) somente quando o veículo está na posição ON (ignição ligada) e podem ser ativados em cerca de 3 minutos após a ignição desligada.
- Os airbags se insuflam instantaneamente no caso de uma séria colisão frontal ou lateral (se equipado com airbags laterais ou do tipo cortina) de modo a ajudar a proteger os ocupantes contra sérias lesões físicas.
- Não há uma velocidade única na qual os airbags sejam insuflados. Geralmente, os airbags são projetados para insuflar com base na severidade de uma colisão e sua direção. Esses dois fatores determinam se os sensores produzem um sinal eletrônico de detonação/insuflação.
- Os airbags insuflarão com base na severidade de uma colisão e sua direção, etc. Os airbags não insuflarão em todas as colisões ou situações de colisão.
- Os airbags dianteiros insuflarão e desinsuflarão completamente em um instante. É praticamente impossível ver os airbags insuflarem durante um acidente. É muito mais provável que você simplesmente veja os airbags vazios pendurados em seus compartimentos de armazenamento após a colisão.
- Para ajudar a fornecer proteção em uma colisão grave, os airbags devem ser insuflados rapidamente. A velocidade de insuflação do airbag é consequência do tempo extremamente curto em que ocorre uma colisão e da necessidade de colocar o airbag entre o ocupante e as estruturas do veículo, antes que o ocupante colida nessas estruturas. Essa velocidade de insuflação reduz o risco de lesões graves ou fatais em uma colisão grave e, portanto, é uma parte necessária do projeto do airbag.

- No entanto, a insuflação do airbag também pode causar lesões, que podem incluir escoriações faciais, hematomas e ossos quebrados, porque a velocidade de insuflação também faz com que os airbags se expandam com muita força.
- **Existem até circunstâncias em que o contato com o airbag do volante pode causar ferimentos fatais, especialmente se o ocupante estiver posicionado excessivamente próximo ao volante.**

ATENÇÃO

- Mesmo em veículos com airbags, você e seus passageiros devem sempre usar os cintos de segurança fornecidos para minimizar o risco e a gravidade das lesões em caso de colisão ou na maioria das situações de capotamento.
- SRS e pré-tensionadores contêm produtos químicos explosivos. Se raspar um veículo sem remover o SRS e os pré-tensionadores de um veículo, pode causar incêndio. Antes de raspar um veículo, contate uma Concessionária Autorizada Kia.
- Mantenha as peças e fiações do SRS longe de água ou qualquer líquido. Se os componentes do SRS estiverem inoperantes devido à exposição à água ou líquidos, isso pode causar incêndio ou ferimentos graves.
- Para evitar ferimentos graves ou morte causados pelo acionamento de airbags em uma colisão, o motorista deve sentar-se o mais afastado possível do airbag do volante. O passageiro da frente deve sempre deslocar o assento o mais para trás possível e recostar-se no assento.

- O airbag insufla instantaneamente em caso de colisão; os passageiros podem ser feridos pela força de expansão do airbag, se não estiverem em uma posição adequada.
- A insuflação do airbag pode causar ferimentos, incluindo ferimentos faciais ou corporais, ferimentos causados por vidros quebrados ou queimaduras.

* NOTA

Se equipado com sensor de capotamento

Além disso, os airbags são insuflados instantaneamente no caso de capotamento (se equipado com airbag lateral ou de cortina) para ajudar a proteger os ocupantes de lesões físicas graves.

Barulho e fumaça

Quando os airbags se insuflam, eles fazem barulho e soltam fumaça e pó. Isto é normal e é resultado da ignição do insuflador do airbag. Depois que os airbags se insuflam, você pode sentir um razoável desconforto ao respirar, devido ao contato do seu peito com o cinto de segurança e com o airbag, bem como por ter respirado a fumaça e o pó. Abra as portas e/ou os vidros assim que possível depois da colisão, de modo a reduzir o desconforto e evitar uma exposição prolongada com a fumaça e o pó.

Embora a fumaça e o pó não sejam tóxicos, eles podem causar irritação na pele (olhos, nariz, garganta etc.). Se isto acontecer, lave imediatamente o local com água fria e consulte um médico se os sintomas persistirem.

⚠ ATENÇÃO

- Quando o airbag se insufla, os componentes do airbag no volante de dire-

ção, no painel de instrumentos, nos bancos dianteiros e/ou em ambos os lados do teto acima das portas dianteiras e traseiras ficam muito quentes. Para evitar danos pessoais, não toque nos componentes internos das áreas de armazenamento do airbag imediatamente após ele ter se insuflado.

- Não instale ou coloque nenhum acessório próximo às áreas de liberação do air bag, como painel de instrumentos, janelas, colunas e frisos do teto.

Aviso e indicador do air bag

Luz de aviso dos airbags

Condição(ões) de funcionamento

- Quando o motor estiver funcionando, a luz de aviso deve acender por aproximadamente 3 a 6 segundos e apagar.

Mau funcionamento

- A luz não acende brevemente quando o motor está funcionando.
- A luz permanece acesa após acender por aproximadamente 3 a 6 segundos.
- A luz acende enquanto o veículo está em movimento.
- A luz pisca quando o motor está funcionando.

Componentes dos airbags e suas funções

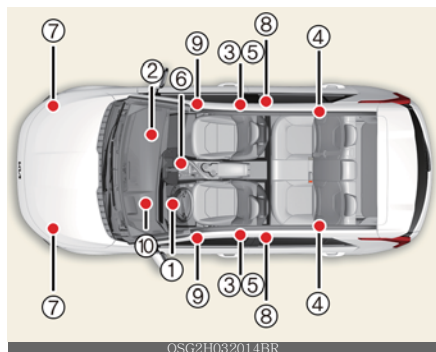

* Os recursos reais do seu veículo podem não estar necessariamente disponíveis devido às opções ou regiões selecionadas.

- 1 Módulo do airbag frontal do motorista
- 2 Módulo do airbag frontal do passageiro da frente
- 3 Módulos dos airbags laterais*
- 4 Módulos dos airbags tipo cortina*
5. Conjuntos dos pré-tensores dos retratores*
- 6 Módulo de controle SRS (SRSCM)/sensor de capotamento
- 7 Sensores de impacto frontal
- 8 Sensores de impacto lateral*
- 9 Sensores de pressão laterais*
- 10 Módulo de airbag de joelho do motorista

* : se equipado

Funcionamento

- Depois que o motor estiver funcionando, a luz de advertência do airbag SRS no painel de instrumentos acenderá por aproximadamente 6 segundos.
- A luz de aviso do airbag do painel de instrumentos acenderá por cerca de 6 segundos depois que a ignição for ligada, e depois apagará.

⚠ ATENÇÃO

Se qualquer das condições dadas a seguir ocorrer, significa um defeito no sistema. Leve o veículo para ser inspecionado por uma Concessionária Autorizada KIA o mais rápido possível.

- A luz não acende brevemente quando a ignição é ligada.
- A luz continua acesa depois de ficar acesa por aproximadamente 6 segundos.
- A luz acende enquanto você está trafegando.
- A luz pisca quando a ignição ou o botão de PARTIDA/PARADA do motor estiver na posição ON (ligado).

Airbag frontal do motorista (1)



Airbag frontal do motorista (2)



Airbag frontal do motorista (3)



Airbag frontal do passageiro



Os módulos dos airbags dianteiros ficam localizados no volante de direção, no painel acima do porta-luvas. Quando o sistema detecta um impacto severo o suficiente na frente do veículo, ele faz os airbags frontais se insuflarem automaticamente.

No insuflamento, emendas de ruptura moldadas diretamente nas coberturas dos airbags se separarão pela pressão causada pela expansão dos airbags. Uma maior abertura dessas coberturas permitirá o total insuflamento dos airbags.

Um airbag totalmente insuflado, em combinação com os cintos de segurança adequadamente fixados, diminui o movimento para frente do motorista ou do passageiro, reduzindo o risco de lesões na cabeça e no peito.

Depois do insuflamento completo, os airbags imediatamente começam a se esvaziar, possibilitando ao motorista manter a visibilidade para frente e a habilidade de esterçar o volante de direção ou acionar outros controles.

⚠️ ATENÇÃO

- Não instale nem coloque quaisquer acessórios (suporte para bebidas, suporte para CDs, adesivos etc.) no painel à frente do passageiro e acima

do porta-luvas em um veículo equipado com airbag para o passageiro. Tais objetos podem se tornar perigosos projéteis e causar lesões se o airbag do passageiro se insuflar.

- Quando for instalar um recipiente de líquido para perfumar o ar dentro do veículo, não o coloque próximo do painel de instrumentos nem na superfície do painel. Ele pode se tornar um perigoso projétil e causar lesões se o airbag do passageiro se insuflar.
- Se um airbag se insuflar, pode-se ouvir um som alto seguido pela liberação de uma fina poeira. Estas condições são normais e não são perigosas – os airbags são embalados neste fino pó. A poeira gerada durante o insuflamento do airbag pode causar irritação na pele e nos olhos, bem como agravar a asma de algumas pessoas. Sempre lave completamente todas as regiões da pele exposta ao pó com água morna e sabão neutro depois de um acidente no qual os airbags tenham se insuflado.
- O sistema de airbags só pode funcionar quando a ignição estiver na posição ON. Se a luz de aviso do airbag não acende, permanece constantemente acesa depois de acender por cerca de 6 segundos quando a ignição é ligada, ou depois que o motor foi ligado, ou acende enquanto trafega, o sistema de airbags não está funcionando adequadamente. Se isso ocorrer, tenha o veículo inspecionado imediatamente por uma Concessionária Autorizada KIA.
- Antes de substituir um fusível ou desconectar o conector da bateria, gire o interruptor de ignição para a posição LOCK e remova a chave de ignição ou desligue o botão PARTIDA/PARADA do motor. Nunca remova ou substitua o(s) fusível(is) relacionado(s) ao airbag quando o veículo estiver na posição ON (ligado). O não cumprimento deste aviso

fará com que a luz de aviso do airbag SRS acenda.

Airbags frontais do motorista e do passageiro da frente

Airbag dianteiro do motorista / Airbag dianteiro do passageiro



Airbag para o joelho do motorista (se equipado)



As indicações da presença desse sistema é a palavra "AIRBAG" gravada nas coberturas dos alojamentos dos airbags, que ficam no volante de direção e no painel à frente do passageiro, logo acima do porta-luvas.

⚠️ ATENÇÃO

- As mãos do motorista devem ser colocadas no volante nas posições 9:00 e 3:00. Os braços e as mãos do passageiro devem ser colocados no colo.
- Utilize sempre cintos de segurança e cadeirinhas de segurança para crianças – em qualquer trajeto, todo o tempo e em todos os ocupantes. Os airbags se insuflam com uma força considerável e em um piscar de olhos. Os cintos de segurança ajudam a manter os ocupantes nas posições adequadas para obter o máximo benefício proporcionado pelos airbags. Mesmo com os airbags, ocupantes que estejam sem cintos ou com os cintos mal posicionados podem ser seriamente machucados quando os airbags se insuflam. Siga sempre as precauções sobre o uso dos cintos de segurança, dos airbags e sobre segurança dos ocupantes contidas neste manual.
- Para reduzir a possibilidade de lesões sérias ou mesmo fatais e receber o máximo de benefícios proporcionados pelo sistema de airbags:
 - Nunca coloque uma criança ou uma cadeirinha de segurança para criança nos bancos dianteiros.
 - Sempre Prenda as Crianças nos bancos traseiros. Este é o lugar mais seguro para as crianças de qualquer idade.
 - Os airbags frontais e laterais podem machucar os ocupantes inadequadamente posicionados nos bancos.
 - Mova o seu banco o mais afastado possível do airbag frontal, para uma posição em que você ainda mantenha um bom controle do veículo.
 - O motorista e os passageiros nunca devem se sentar ou se inclinar desnecessariamente próximo dos airbags. O motorista e os passageiros, quando inadequadamente posicionados, podem sofrer sérias lesões pelo insuflamento dos airbags.
 - Nunca encoste na porta ou no console central - sente-se sempre em uma posição ereta.
 - Nenhum objeto pode ser colocado sobre ou próximo dos módulos dos airbags no volante de direção, no painel de instrumentos e no painel acima do porta-luvas, pois tais objetos podem causar lesões se o veículo se envolver em uma colisão severa o bastante para causar o insuflamento dos airbags.
 - Não mexa nem desconecte a fiação dos airbags, nem mexa em outros

componentes do sistema. Fazer isto pode resultar em lesões devido ao insuflamento acidental dos airbags ou deixar o sistema inoperante.

- Se a luz de aviso dos airbags permanecer acesa enquanto trafega, leve o veículo a uma Concessionária Autorizada KIA para ter o sistema inspecionado o mais rápido possível.
- Os airbags só podem ser utilizados uma vez. Leve o veículo a uma Concessionária Autorizada Kia para substituir os airbags imediatamente após o insuflamento.
- Os airbags frontais são projetados para se insuflarem somente quando o impacto for suficientemente severo e quando o ângulo de impacto for inferior a 30°, em relação ao eixo longitudinal dianteiro do veículo. Além disso, os airbags só se insuflarão uma vez. Os cintos de segurança devem ser usados todo o tempo.
- Os airbags frontais não se destinam a insuflar em colisões com impactos laterais, impactos traseiros ou capotamentos. Entretanto caso os critérios da estratégia de acionamento sejam satisfeitas os airbags podem insuflar também nestas situações. Além disso, os airbags frontais não se insuflarão em colisões frontais abaixo do limite de insuflamento.
- Um sistema de retenção para crianças nunca deve ser colocado no banco dianteiro. O bebê ou a criança pode sofrer lesões sérias ou mesmo fatais pelo insuflamento do airbag no caso de um acidente.
- Crianças com 13 anos ou menos devem sempre estar adequadamente presas nos bancos traseiros.
- Para uma máxima proteção em todos os tipos de colisão, todos os ocupantes, devem sempre usar os cintos de segurança mesmo que o veículo pos-

sua airbags, para minimizar o risco de lesões severas ou mesmo fatais no caso de uma colisão. Não se sente ou se incline desnecessariamente perto do air bag enquanto o veículo estiver em movimento.

- Sentar-se inadequadamente ou fora de posição pode resultar em lesões sérias ou mesmo fatais no caso de uma colisão. Todos os ocupantes devem se sentar bem eretos com o encosto do banco em uma posição ereta, centralizado no assento do banco, com os cintos afivelados, as pernas confortavelmente estendidas e os pés no assoalho, até que o veículo seja estacionado e a chave de ignição seja removida.
- O sistema de airbags tem de se insuflar muito rapidamente para propiciar a proteção necessária em uma colisão. Se os ocupantes estiverem fora de posição por não estarem utilizando os cintos de segurança, os airbags irão entrar em contato com os ocupantes com muita força, causando lesões sérias ou mesmo fatais.
- Nenhum objeto (como capa do painel principal), suporte de telefone celular, porta-copos, perfume ou adesivos) deve ser colocado sobre ou próximo aos módulos de airbag no volante, painel de instrumentos, vidro do para-brisa e painel do passageiro dianteiro acima do porta-luvas. Esses objetos podem causar danos se o veículo sofrer uma colisão grave o suficiente para fazer com que os airbags sejam acionados. Não coloque objetos sobre o airbag ou entre o airbag e você.

Airbag lateral e central frontal (se equipado)

O seu veículo está equipado com um airbag lateral em cada banco dianteiro e um air-

bag central dianteiro em cada banco dianteiro.



* Os airbags reais no veículo podem diferir da ilustração.

O objetivo do airbag é fornecer ao motorista do veículo e/ou passageiro da frente proteção adicional do que aquela oferecida apenas pelo cinto de segurança.

Os airbags laterais e central do motorista são projetados para serem acionados apenas durante certas colisões de impacto lateral, dependendo da severidade da colisão, ângulo, velocidade e ponto de impacto. Os airbags laterais e central do motorista não foram projetados para serem acionados em todas as situações de impacto lateral.



* Os airbags reais no veículo podem diferir da ilustração.

⚠ ATENÇÃO

- Não permita que os passageiros encostem a cabeça ou o corpo nas portas, coloquem os braços nas portas, estendam os braços para fora da janela ou coloquem objetos entre as portas e os passageiros, quando estiverem sentados em assentos equipados com airbag lateral e/ou cortina.
- O airbag lateral e o central do motorista são complementares aos sistemas de cintos de segurança do motorista e do passageiro e não os substituem. Portanto, os cintos de segurança devem ser usados o tempo todo enquanto o veículo estiver em movimento. Os airbags são acionados apenas em determinadas condições de impacto lateral ou capotamento (somente em veículos equipados com sensor de capotamento) severos o suficiente para causar ferimentos significativos aos ocupantes do veículo.
- Para melhor proteção contra o sistema de airbag lateral e para evitar ferimentos pelo airbag lateral que se abre, ambos os ocupantes dos bancos dianteiros devem sentar-se em posição vertical com o cinto de segurança devidamente afivelado.
- Não utilize nenhum acessório de cobertura dos bancos.
- O uso de capas de bancos pode reduzir ou impedir a eficácia do sistema.
- Para evitar o acionamento inesperado do airbag lateral e central do motorista, que pode resultar em ferimentos pessoais, evite o impacto no sensor de impacto lateral, quando a chave de ignição estiver ligada.
- Se o banco ou a cobertura do banco estiverem danificados, leve o sistema para manutenção em uma Concessionária Autorizada Kia.
- Não coloque nenhum objeto sobre o airbag ou entre ele e você. Além disso, não prenda nenhum objeto ao redor da área em que o airbag insufla, como a porta, o vidro da porta lateral e as colunas dianteiras e traseiras.

- Não coloque nenhum objeto entre a porta e o assento. Eles podem se tornar projéteis perigosos se o airbag lateral insuflar.
- Não instale nenhum acessório na lateral ou próximo aos airbags laterais.

* NOTA

se equipado com sensor de capotamento

Além disso, os air bags insuflam instantaneamente em caso de capotamento (se equipado com air bag lateral ou air bag de cortina) para ajudar a proteger os ocupantes de lesões físicas graves.

Airbag tipo cortina (se equipado)

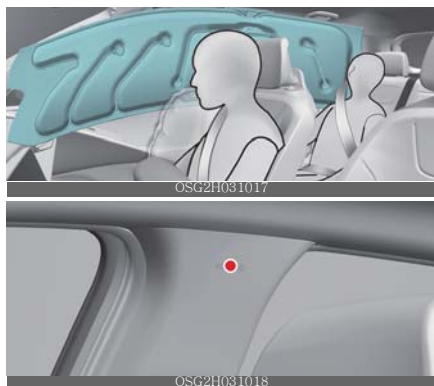

* Os airbags reais no veículo podem ser diferentes da ilustração.

Os airbags tipo cortina ficam ao longo de ambos os lados dos acabamentos do teto, acima das portas dianteiras e traseiras.

Eles foram projetados para ajudar a proteger a cabeça dos ocupantes dos bancos da frente e das posições externas do banco traseiro em certas colisões laterais.

Os airbags tipo cortina são projetados para insuflar apenas durante certas colisões de impacto lateral, dependendo da severidade da colisão, ângulo, velocidade e impacto. Os

airbags tipo cortina não foram projetados para serem acionados em todas as situações de impacto lateral, colisões frontais ou traseiras do veículo ou na maioria das situações de capotamento.

⚠ ATENÇÃO

- Não seguir as instruções mencionadas pode resultar em danos pessoais ou mesmo fatais aos ocupantes do veículo em um acidente.
 - Por questões de segurança, não pendure itens pesados nos ganchos para roupas.
 - Para que os airbags laterais e do tipo cortina possam propiciar a melhor proteção possível, os ocupantes dos bancos dianteiros e os ocupantes das posições laterais do banco traseiro devem se sentar numa posição próxima da vertical e com os cintos de segurança adequadamente fixados. Importante: as crianças devem se sentar em dispositivos de retenção para crianças colocados no banco traseiro.
 - Quando houver crianças sentadas nas posições mais externas do banco traseiro, elas devem estar sentadas nas cadeirinhas de segurança apropriadas para elas. Certifique-se de posicionar as cadeirinhas o mais afastado possível das portas e de mantê-las em uma posição travada.
 - Não permita que os passageiros encostem a cabeça ou o corpo nas portas, coloquem seus braços nas portas, estiquem seus braços para fora das janelas ou coloquem objetos entre as portas e os passageiros quando eles estiverem sentados em bancos equipados com airbags laterais e/ou do tipo cortina.
 - Nunca tente abrir ou consertar quaisquer componentes do sistema de airbags. Isto só pode ser feito por uma Concessionária Autorizada KIA.

- Não coloque nenhum objeto sobre o air-bag. Além disso, não prenda nenhum objeto ao redor da área em que o airbag insufla, como porta, vidro da porta lateral, colunas dianteiras e traseiras, trilho lateral do teto.
 - Não pendure objetos duros ou frágeis no cabide.
-

* NOTA

Se equipado com sensor de capotamento

Além disso, os air bags insuflam instantaneamente em caso de capotamento (se equipado com air bag lateral ou air bag de cortina) para ajudar a proteger os ocupantes de lesões físicas graves.

Sensores de colisão dos airbags



OSG2H03E019ER



* Os recursos reais do seu veículo podem não estar necessariamente disponíveis devido às opções ou regiões selecionadas.

- 1 Módulo de controle do Sistema de Restrição Suplementar (SRS)/sensor de capotamento*
- 2 Sensor de impacto frontal
- 3 Sensores de pressão laterais (porta dianteira)*
- 4 Sensores de impacto lateral (coluna B)*

* : se equipado

⚠️ ATENÇÃO

- Não bata nem permita que quaisquer objetos batam nos locais onde os airbags ou seus sensores estão instalados. Isto pode causar o insuflamento inesperado dos airbags, resultando em danos pessoais sérios ou mesmo fatais.

- Se o local de instalação ou o ângulo dos sensores for alterado de qualquer forma, os airbags podem se insuflar quando eles não deveriam, ou podem não se insuflar quando deveriam, causando danos pessoais sérios ou mesmo fatais.

Por isso, não tente fazer manutenção nos sensores dos airbags ou ao redor deles. Leve o veículo a uma Concessionária Autorizada KIA para verificação e conserto.

- Podem aparecer problemas se os ângulos de instalação dos sensores forem alterados devido a deformações do para-choque dianteiro, da carroçaria ou das portas dianteiras e colunas C onde os sensores laterais estão instalados. Leve o veículo a uma Concessionária Autorizada KIA para verificação e conserto.
- O veículo foi projetado para absorver impactos e insuflar o(s) airbag(s) em certas colisões. A instalação de proteções de para-choques não originais ou a troca do para-choque por outro não original pode afetar adversamente o desempenho dos airbags e do veículo em uma colisão.
- se equipado com sensor de capotamento Se o seu veículo for equipado com airbag lateral e do tipo cortina, posicione o interruptor de ignição ou o botão de PARTIDA/PARADA do motor na posição OFF (desligado) ou ACC e aguarde 3 minutos caso o veículo for rebocado.

O airbag lateral e o do tipo cortina podem insuflar se a ignição estiver na posição ON (ligado) ou OFF (desligado)

dentro dos 3 minutos, e o sensor de capotamento detectar a situação como sendo um capotamento.

Condições de insuflamento dos airbags

Condições de insuflamento dos airbags



OSG2PH03Z008L

Os airbags dianteiros são projetados para insuflar em uma colisão frontal, dependendo da intensidade, velocidade ou ângulo de impacto da colisão frontal.



OSG2H031017



OSG2PH03Z009L

Os airbags laterais e/ou de cortina são projetados para insuflar quando um impacto é detectado por sensores de colisão lateral, dependendo da força, velocidade ou ângulos de impacto resultantes de uma colisão de impacto lateral.

* INFORMAÇÃO

Airbags laterais e do tipo cortina (se equipado)

Os airbags laterais e/ou do tipo cortina foram projetados para insuflar quando o impacto for detectado pelos sensores laterais de colisão, dependendo da intensidade, da velocidade ou ângulo de impacto resultante da colisão lateral.

Além disso, os airbags laterais e do tipo cortina foram projetados para insuflar quando um capotamento é detectado pelo sensor de capotamento (se equipado).

Embora os airbags dianteiros (do motorista e do passageiro da frente) tenham sido projetados para insuflar somente em colisões frontais, eles também podem se insuflar em outros tipos de colisões se os sensores de impacto frontal detectarem um impacto suficiente. Os airbags (laterais e/ou os do tipo cortina) foram projetados para insuflar somente em colisões laterais, mas eles podem se insuflar em outras coli-

sões se os sensores de impacto lateral detectarem um impacto suficiente.

Por exemplo, os airbags laterais e de cortina podem insuflar se os sensores de capotamento indicarem a possibilidade de um capotamento ocorrer (mesmo que nenhum realmente ocorra) ou em outras situações, incluindo quando o veículo é inclinado durante o reboque. Mesmo que os airbags laterais e/ou do tipo cortina não forneçam proteção contra impacto em um capotamento, eles insuflarão para evitar a ejeção dos ocupantes, especialmente aqueles que estão presos com cintos de segurança.

Se o chassi do veículo sofrer impacto em saliências ou objetos em estradas ou caminhos mal conservados, os airbags podem se insuflar. Dirija cuidadosamente em estradas mal conservadas ou em superfícies não projetadas para o tráfego de veículos, para evitar um insuflamento não intencional dos airbags.







* NOTA

se equipado com sensor de capotamento

Além disso, os air bags insuflam instantaneamente em caso de capotamento (se equipado com air bag lateral ou air bag de cortina) para ajudar a proteger os ocupantes de lesões físicas graves.

Condições de não insuflamento dos airbags

Condições de não insuflamento dos airbags	
	Em certas colisões em baixa velocidade os airbags podem não se insuflar

Condições de não insuflamento dos airbags	
	Os airbags não são projetados para insuflar em colisões traseiras.
	A frenagem forte abaixa a parte dianteira do veículo, fazendo com que ele "passe" por baixo de um veículo com maior distância ao solo. Os air bags podem não insuflar nesta situação, porque as forças de desaceleração que são detectadas por sensores podem ser significativamente reduzidas por este tipo de colisões.
	Em uma colisão em ângulo, a força do impacto pode enviar os ocupantes em uma direção onde os airbags não seriam capazes de fornecer qualquer benefício adicional; assim, os sensores podem não acionar nenhum airbag.
	Os airbags dianteiros podem não insuflar em colisões de impacto lateral. No entanto, se equipado com airbags laterais e de cortina, os airbags podem insuflar dependendo da intensidade, velocidade do veículo e ângulos de impacto.
	Os airbags podem não insuflar em acidentes com capotamento, porque o veículo não consegue detectar o capotamento. No entanto, os airbags laterais e/ou de cortina podem insuflar quando o veículo capotar após uma colisão de impacto lateral.
	Os airbags podem não insuflar se o veículo colidir com objetos como postes ou árvores, o que significa que o ponto de impacto está concentrado em uma área e a força total do impacto não é entregue aos sensores.

⚠️ ATENÇÃO

- O SRS foi projetado para acionar os airbags dianteiros somente quando o impacto for suficientemente forte e quando o ângulo de impacto for inferior

- a 30° do eixo longitudinal dianteiro do veículo.
- Os airbags dianteiros não se destinam a ser acionados em colisões com impacto lateral, impacto traseiro ou capotamento. Além disso, os airbags dianteiros não serão acionados em colisões frontais abaixo do limite de acionamento.
 - Os airbags são acionados apenas em determinadas condições de impacto lateral ou capotamento (somente veículos equipados com sensor de capotamento) graves o suficiente para causar ferimentos significativos aos ocupantes do veículo.
 - Se o seu veículo estiver equipado com airbag lateral e/ou de cortina, coloque o interruptor de ignição ou o botão PARTIDA/PARADA do motor na posição OFF (desligada) ou ACC e aguarde 3 minutos quando o veículo estiver sendo rebocado. Este airbag lateral e de cortina pode ser acionado quando as ignições estão LIGADAS ou a ignição DESLIGADA em 3 minutos, e o sensor de capotamento poderá detectar a situação como capotamento.
 - Desative o airbag dianteiro do passageiro somente quando o interruptor de ignição ou o botão PARTIDA/PARADA do motor estiver desligado, ou pode ocorrer mau funcionamento no módulo de controle SRS. E pode ocorrer o perigo de que o airbag do motorista e/ou passageiro dianteiro e/ou lateral e de cortina não sejam acionados ou não sejam acionados corretamente durante uma colisão.
 - Não bata nem permita que nenhum objeto atinja os locais onde o airbag ou os sensores estão instalados. Isso pode causar o acionamento inesperado do airbag, o que pode resultar em ferimentos graves ou fatais.
 - Se o local de instalação ou o ângulo dos sensores for alterado de alguma forma, os airbags podem ser acionados quando não deveriam ou podem não ser acionados quando deveriam, causando ferimentos graves ou fatais. Portanto, não tente realizar manutenção nos sensores do airbag ou ao redor deles. Mandar reparar o sistema em uma Concessionária Autorizada Kia.
 - Seu veículo foi projetado para absorver o impacto e acionar o(s) airbag(s) em determinadas colisões. A instalação de protetores de pára-choques ou a substituição de um pára-choque por peças não genuínas pode afetar negativamente a colisão do veículo e o desempenho do acionamento do airbag.
 - Se um airbag for acionado, pode haver um ruído alto seguido de uma poeira fina liberada no veículo. Estas condições não são perigosas.
 - Os airbags são embalados junto a um pó fino. A poeira gerada durante o acionamento do airbag pode causar irritação na pele ou nos olhos, bem como agravar a asma em algumas pessoas. Sempre lave cuidadosamente todas as áreas expostas da pele, com água fria e sabão neutro após um acidente em que os airbags foram acionados.
 - Para limpar as coberturas das bolsas do air bag, use apenas um pano macio e seco ou umedecido com água pura.
 - Solventes ou limpadores podem afetar adversamente as coberturas dos airbags e a insuflação adequada do sistema.
 - Mantenha as peças e fiações do SRS longe de água ou qualquer líquido. Se os componentes do SRS estiverem inoperantes, devido à exposição à água ou líquidos, isso pode causar incêndio ou ferimentos graves.
 - Se ocorrer qualquer uma das seguintes condições, isso indica um mau funcionamento do SRS. Neste caso, mande inspecionar o sistema numa oficina profissional. A Kia recomenda visitar uma Concessionária Autorizada Kia.
 - A luz não acende brevemente quando você liga a ignição.

- A luz permanece acesa após acender por aproximadamente 6 segundos.
- A luz acende enquanto o veículo está em movimento.
- A luz pisca quando o interruptor de ignição ou o botão PARTIDA/PARADA do motor está na posição ON (ligado).
- Antes de substituir um fusível ou desconectar um terminal da bateria, gire a chave de ignição ou o botão PARTIDA/PARADA do motor para a posição LOCK e remova a chave de ignição ou desligue o botão PARTIDA/PARADA do motor. Nunca remova ou substitua o(s) fusível(is) relacionado(s) ao airbag quando o interruptor de ignição ou o botão PARTIDA/PARADA do motor estiver na posição ON (ligado). A não observância deste aviso fará com que a luz de aviso do airbag SRS se acenda.
- Não adultere ou desconecte a fiação ou outros componentes do sistema SRS, incluindo a adição de qualquer tipo de adesivos nas tampas das bolsas ou modificações na estrutura da carroceria. Isso pode afetar adversamente o desempenho do SRS e causar possíveis lesões. Se necessário, mande reparar o sistema em uma Concessionária Autorizada Kia.
- Se o seu carro foi inundado e teve o carpete encharcado ou água no piso, você não deve tentar dar partida no motor; neste caso, mande inspecionar o seu veículo em uma Concessionária Autorizada Kia.
- Os airbags só podem ser usados uma vez. Se os airbags insuflarem, mande substituir o sistema em uma Concessionária Autorizada Kia
- Se for necessário descartar componentes do sistema de airbag ou sucatear o veículo, algumas precauções de segurança devem ser observadas, como remover o SRS e os pré-tensionadores

de um veículo, devido ao risco de incêndio ou explosão. O não cumprimento destas precauções e procedimentos pode aumentar o risco de lesões pessoais. Uma Concessionária autorizada Kia conhece estas precauções e pode fornecer-lhe as informações necessárias.

* NOTA

- Se equipado com sensor de capotamento
Os airbags laterais e de cortina são projetados para insuflar quando um capotamento é detectado por um sensor de capotamento. Os airbags podem insuflar em um capotamento, quando detectado pelo sensor de capotamento.
- Se não for equipado com sensor de capotamento
No entanto, os airbags laterais e/ou de cortina podem insuflar, quando o veículo é capotado por uma colisão de impacto lateral, se o veículo estiver equipado com airbags laterais e airbags de cortina.

Cuidados com o airbag

Os airbags são praticamente livres de manutenção e, portanto, não há peças nas quais você possa fazer manutenção. Se a luz de aviso do airbag não acender, ou permanecer acesa continuamente, tenha o veículo imediatamente inspecionado por uma Concessionária Autorizada KIA

⚠ ATENÇÃO

- Modificações nos componentes ou na fiação dos airbags, incluindo o acréscimo de qualquer tipo de etiqueta adesiva nas coberturas dos airbags ou modificações na estrutura da carroceria podem afetar adversamente o desempenho dos airbags e levar a possíveis lesões.
- Para limpar as coberturas dos airbags, utilize apenas um pano macio e seco ou

um pano umedecido somente com água. Solventes ou limpadores podem afetar adversamente as coberturas dos airbags e o correto funcionamento do sistema.

- Nenhum objeto pode ser colocado sobre ou próximo dos módulos dos airbags no volante de direção, no painel de instrumentos e no painel acima do porta-luvas, pois tais objetos podem causar lesões se o veículo se envolver em uma colisão severa o bastante para causar o insuflamento dos airbags.
- Se os airbags se insuflarem, eles devem ser substituídos por uma Concessionária Autorizada KIA.
- Não mexa nem desconecte a fiação dos airbags, nem mexa em outros componentes do sistema. Fazer isto pode resultar em lesões devido ao insuflamento acidental dos airbags ou deixar o sistema inoperante.
- Se os componentes do sistema de airbags precisam ser descartados, ou se o veículo precisa ser sucateado, certas precauções de segurança devem ser observadas. Uma Concessionária Autorizada KIA conhece estas precauções e pode lhe dar as informações necessárias. Não seguir estas precauções e procedimentos pode aumentar o risco de danos pessoais.
- Se o seu veículo foi inundado e está com o carpete encharcado ou com água no assoalho, você não deve dar partida no motor. Reboque o veículo até uma Concessionária Autorizada KIA.

Precauções adicionais de segurança

- Nunca deixe os passageiros trafegarem no compartimento de carga ou em cima de um encosto rebatido do banco traseiro. Todos os ocupantes devem se sentar eretos, bem encostados nos seus bancos, com os cintos afivelados e com os pés no assoalho.
- Os passageiros não devem se mover ou trocar de banco enquanto trafegam. Um passageiro que não esteja usando o cinto de segurança durante uma colisão ou parada de emergência pode ser arremessado contra o interior do veículo, contra os outros ocupantes ou para fora do veículo.
- Cada cinto de segurança foi projetado para segurar um ocupante. Se mais de uma pessoa usar o mesmo cinto de segurança, elas podem sofrer lesões sérias ou mesmo fatais em uma colisão.
- Não utilize quaisquer acessórios nos cintos de segurança. Dispositivos que prometem melhorar o conforto dos ocupantes ou reposicionar os cintos de segurança podem reduzir a proteção propiciada pelos cintos e aumentar a possibilidade de sérias lesões em uma colisão.
- Os passageiros não devem colocar objetos duros ou afiados entre eles e os airbags. Carregar objetos duros ou afiados no colo ou na boca pode resultar em lesões se um airbag se insuflar.
- Mantenha os ocupantes longe das coberturas dos airbags. Todos os ocupantes devem se sentar eretos, bem encostados nos seus bancos, com os cintos afivelados e com os pés no assoalho. Se os ocupantes estiverem muito próximos das coberturas dos airbags eles podem se machucar se os airbags se insuflarem.
- Não prenda nem coloque objetos sobre as coberturas dos airbags ou próximo delas. Quaisquer objetos fixados ou colocados nas coberturas dos airbags frontais ou laterais podem interferir no funcionamento adequado dos airbags.
- Não modifique os bancos dianteiros. Modificações nos bancos dianteiros podem interferir no funcionamento adequado dos sensores do sistema de airbags ou dos airbags laterais..

- Não coloque objetos sob os bancos dianteiros. A colocação de objetos sob os bancos dianteiros pode interferir no funcionamento adequado dos sensores do sistema de airbags e na fixação.
- Nunca segure um bebê ou uma criança nos seus braços ou no colo. Um bebê ou uma criança pode sofrer lesões sérias ou mesmo fatais no caso de uma colisão. Todos os bebês e crianças devem estar adequadamente presos nos sistemas de retenção para crianças ou por cintos de segurança, e sempre no banco traseiro.

⚠️ ATENÇÃO

- Sentar-se inadequadamente ou fora de posição pode fazer com que os ocupantes fiquem muito próximos de um airbag que está se insuflando, bater na estrutura interna do veículo ou ser arremessado para fora do veículo resultando em lesões sérias ou mesmo fatais.
- Sempre se sente ereto com o encosto do banco em uma posição vertical, centralizado no assento, com o cinto de segurança afivelado, as pernas confortavelmente estendidas e os pés no assoalho.

Acréscimo de equipamentos ou modificações em um veículo equipado com airbags

Se você modificar o veículo alterando a sua estrutura, o sistema de para-choques, a dianteira, as laterais ou o seu peso, poderá afetar o funcionamento do sistema de airbags do veículo.

Etiqueta de aviso do airbag



OSG2H031032_2

Etiqueta de aviso do airbag (Tipo A)



OCV031062L

Etiqueta de aviso do airbag (Tipo B)

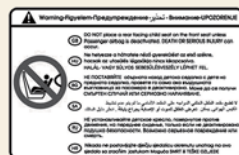

OCV031063L

As etiquetas de aviso dos airbags são afixadas para alertar os ocupantes do veículo do potencial risco do sistema de airbags.

Observe que estes avisos governamentais se concentram nos riscos para as crianças. Nós também queremos que você esteja atento aos riscos aos quais os adultos estão expostos, os quais estão descritos nas páginas anteriores.

⚠️ ATENÇÃO

- Nunca coloque um sistema de proteção para crianças voltado para trás no banco do passageiro dianteiro, a menos que o airbag do lado do passageiro esteja desativado. Um airbag do lado do passageiro insuflado pode impactar o sistema de proteção para crianças voltado para trás e resultar em um acidental fatal para a criança.

- Perigo Extremo! Não use um sistema de retenção para crianças voltado para trás em um assento protegido por um air bag na frente dele!
- Nunca coloque um sistema de retenção para crianças no banco do passageiro dianteiro. Se o airbag do passageiro dianteiro insuflar, pode causar ferimentos graves ou fatais.
- NUNCA use um sistema de proteção para crianças voltado para trás em um assento protegido por um AIRBAG ATIVO na frente dele, pode ocorrer MORTE ou FERIMENTOS GRAVES para a CRIANÇA.
- Quando as crianças estiverem sentadas nos assentos laterais traseiros de um veículo equipado com airbags laterais e/ou de cortina, certifique-se de instalar o sistema de segurança para crianças o mais longe possível da lateral da porta e travar firmemente o sistema de segurança para crianças na posição.

A insuflação dos airbags laterais e/ou de cortina pode causar ferimentos graves ou a morte de um bebé ou criança.

* NOTA

Se equipado com sensor de capotamento

- Os airbags insuflam instantaneamente mesmo em caso de capotamento (se equipado com airbag lateral ou airbag de cortina), para ajudar a proteger os ocupantes de ferimentos graves.
 - O airbag lateral e/ou de cortina pode ser acionado quando o sensor de capotamento detecta a situação como capotamento.
-

Chaves	5-5
• Utilizando a chave remota (keyless)	5-5
• Utilizando a chave inteligente (Smart Key).....	5-6
• Substituindo a bateria da chave.....	5-7
Sistema de alarme antifurto	5-8
• Estágio armado	5-8
• Estágio alarme antifurto.....	5-8
• Estágio desarmado	5-8
Sistema imobilizador	5-10
• Veículos com a chave remota.....	5-10
• Veículos com a chave inteligente (Smart Key).....	5-10
Travamento das portas	5-12
• Travamento das portas de fora do veículo	5-12
• Travamento das portas no interior do veículo.....	5-13
• Características da trava da porta	5-15
• Interruptor de trava manual da porta	5-15
• Travas das portas traseiras.....	5-16
• Alerta de ocupante traseiro (ROA).....	5-17
Sistema de memória de posição do motorista	5-18
• Configurando a posição da memória	5-18
• Recuperando a posição da memória	5-18
• Redefinindo o sistema de memória da posição do motorista.....	5-18
• Função de fácil acesso	5-18
Tampa traseira	5-19
• Abrir/fechar a tampa traseira manual	5-19
• Tampa traseira elétrica.....	5-20
Vidros	5-28
• Controlando o interruptor dos vidros elétricos.....	5-29
• Redefinindo os vidros elétricos	5-29

5 Equipamentos do seu veículo

• Reversão automática dos vidros elétricos.....	5-29
• Botão de travamento dos vidros elétricos.....	5-30
• Fechamento/abertura remota de vidros (para bancos dianteiros).....	5-30
Capô.....	5-32
• Abertura do capô.....	5-32
• Fechamento do capô.....	5-33
Porta de abastecimento de combustível.....	5-34
• Abrindo a porta de abastec. do tanque de combustível.....	5-34
• Fechamento da porta de abastec. do tanque de combust.	5-34
Teto solar.....	5-37
• Tela deslizante.....	5-37
• Abertura/fechamento e inclinação do teto solar.....	5-38
• Deslizamento do teto solar.....	5-38
• Reversão automática.....	5-38
• Rearme do teto solar.....	5-39
• Aviso de abertura do teto solar.....	5-40
Volante de direção.....	5-40
• Direção assistida eletricamente (MDPS).....	5-40
• Ajustando o ângulo e a altura do volante.....	5-40
• Buzina.....	5-42
Retrovisores.....	5-42
• Retrovisor interno.....	5-42
• Espelho retrovisor externo.....	5-43
Painel de instrumentos.....	5-48
• Painel LCD completo.....	5-50
Tela de LCD.....	5-53
• Modos de exibição LCD.....	5-53
• Mensagens do visor LCD.....	5-59
Luzes de aviso e indicadores.....	5-61

Iluminação	5-66
• Funções de iluminação	5-66
• Controles de iluminação	5-66
• Assistente de farol alto (HBA).....	5-68
• Interruptor de ajuste de nivelamento dos faróis	5-71
Limpadores e lavadores.....	5-71
• Limpadores	5-71
• Lavadores	5-72
Sistema de boas-vindas	5-73
• Funções de iluminação	5-73
Luzes internas.....	5-74
• Luz de leitura.....	5-74
• Luz interna.....	5-74
• Lâmpada do porta-malas	5-75
• Lâmpada do espelho de cortesia	5-75
• Lâmpada do porta-luvas	5-75
Sistema de controle climático	5-76
Sistema de controle climático automático.....	5-77
• Usando o painel de controle do controlador comutável de infoentretenimento/clima	5-78
• Operando o sistema de controle climático	5-79
• Controlar o aquecim. e o ar condicion. automaticamente.....	5-82
• Controlando a temperatura	5-82
• Ajustando a temperatura do lado do motorista e do passageiro igualmente.....	5-82
• Alterando a escala de temperatura	5-83
• Controlando a velocidade do ventilador.....	5-83
• Desligando o ventilador	5-83
• Recursos de controle climático.....	5-83
Descongelamento e desembaçamento do para-brisa	5-84

5 Equipamentos do seu veículo

• Descongelar/desembaçar o para-brisa	5-84
• Desembaçamento automát. para controle climát. automát. ..	5-84
• Desembaçador do vidro traseiro/espelho externo	5-85
• Redefinindo a lógica de desembaçamento	5-85
Compartmento de armazenamento	5-86
• Armazenamento do console central/porta-luvas	5-86
• Cobertura inferior do porta malas	5-86
• Suporte de rede de bagagem	5-87
• Tela de segurança de carga	5-87
Características interiores	5-89
• Luzes ambiente	5-89
• Porta-copos	5-89
• Ventilação do banco	5-89
• Pára-sol	5-90
• Carregador USB	5-90
• Tomada de energia	5-91
• Sistema de carregamento de celular sem fio	5-91
• Gancho de roupas	5-93
• Ancoragens de tapetes	5-92
Características externas	5-94
• Rack de teto	5-94
Sistema de infoentretenimento	5-95
• Usando o controlador comutável de infoentretenimento/ clima	5-95
Sistema de áudio	5-96
• Antena	5-96
• Porta USB	5-97
• Como funciona o rádio do veículo	5-97

Equipamentos do seu veículo

* As informações fornecidas podem diferir de acordo com as funções aplicáveis ao seu veículo.

Chaves

Grave o número de sua chave

O número do código das chaves está estampado na etiqueta com código de barras que acompanha as chaves.

e você perder suas chaves, recomendamos contatar uma Concessionária Autorizada KIA.

Retire a etiqueta com código de barras e guarde-a em um local seguro. Além disso, copie o número de código e mantenha-o em um local seguro (não dentro do veículo).

Utilizando a chave remota (keyless) (se equipado)



- 1 Botão de travamento
- 2 Botão de destravamento
- 3 Botão de abertura/fechamento da tampa traseira
- 4 Botão de liberação da chave mecânica

Funcionamento

1. Pressione o botão correspondente.
2. Dobre a chave mecânica enquanto pressiona o botão de liberação da chave mecânica (4).

Condição(ões) não operacional(is)

- A chave mecânica estiver no interruptor de ignição.
- Exceder o limite de distância operacional (aproximadamente 10 m)
- A bateria da chave estiver fraca.
- Outros veículos ou objetos podem estar bloqueando o sinal.
- O clima estiver extremamente frio.
- A chave estiver próxima de um transmissor de rádio, como uma estação de rádio ou um aeroporto, que pode interferir no funcionamento normal da chave remota.

* INFORMAÇÃO

- Após pressionar o botão trava/destrava (1, 2) na chave, as luzes de do pisca-alerta piscarão
- Após pressionar o botão de destravamento (2), as portas travarão automaticamente, a menos que você abra qualquer porta dentro de 30 segundos.
- Pressione e segure o botão de destravamento da tampa traseira (3) para destravar a tampa traseira. A tampa traseira travará automaticamente assim que a tampa traseira for aberta e fechada.
- Se alguma porta, capô ou tampa traseira permanecer aberta, as luzes do pisca-alerta não piscarão.

⚠ ATENÇÃO

- Nunca deixe as chaves no seu veículo. Deixar crianças desacompanhadas em um veículo com as chaves é perigoso, mesmo que a ignição esteja na posição ACC ou ON. Crianças desacompanhadas podem colocar a chave no interruptor de ignição ou pressionar o botão PARTIDA/PARADA do motor e podem acionar os vidros elétricos ou outros controles, ou até mesmo fazer o veículo se mover, o que pode resultar em LESÕES CORPORAIS

GRAVES OU ATÉ A MORTE. Nunca deixe as chaves do seu veículo com crianças desacompanhadas, quando o motor estiver funcionando.

- A Kia recomenda a utilização de peças genuínas Kia. Se uma chave do mercado geral de reposição for utilizada, o veículo pode não retornar a ON (ligado) após a partida. Se isso acontecer, o motor de partida continuará funcionando, causando danos ao motor de partida e possível incêndio, devido ao excesso de corrente na fiação.

⚠ CUIDADO

Não dobre a chave sem pressionar o botão de liberação. Isso pode danificar a chave.

* NOTA

- Mantenha a chave remota longe de água ou qualquer líquido e fogo. Se o interior da chave remota ficar úmido (devido a bebidas ou umidade), ou aquecido, o circuito interno pode funcionar mal, excluindo o veículo da garantia.
- Evite deixar cair ou jogar a chave remota.
- Proteja a chave remota de temperaturas extremas.
- Quando a chave remota não funcionar corretamente, abra e feche a porta com a chave mecânica. Se você tiver um problema com a chave remota, a Kia recomenda entrar em contato com uma Concessionária autorizada Kia.
- Se a chave remota estiver próxima de seu telefone celular ou smartphone, o sinal do transmissor pode ser bloqueado pela operação normal de seu telefone celular ou smartphone. Isso é especialmente importante quando o telefone está ativo, como fazer chamadas, rece-

ber chamadas, enviar mensagens de texto e/ou enviar/receber e-mails.

- Evite colocar a chave remota e seu telefone celular ou smartphone no mesmo bolso da calça ou da jaqueta e mantenha uma distância adequada entre os dois dispositivos.

Usando a chave inteligente (Smart Key) (se equipado)

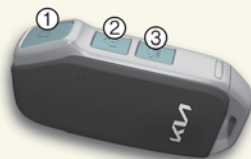

ONQ5041321L

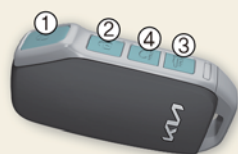

ONQ5E041325L

1. Botão de travamento
2. Botão de destravamento
3. Botão de destravar/abrir a tampa traseira (se equipado)
4. Botão de partida remota (se equipado)

Funcionamento

- Pressione o botão correspondente.

Condição(ões) não operacional(is)

- A chave estiver próxima de um transmissor de rádio, como uma estação de rádio ou um aeroporto, que pode interferir no funcionamento normal da chave inteligente.
- Estiver perto de um sistema de rádio bidirecional móvel ou de um telefone celular.

- A chave inteligente de outro veículo estiver sendo operada perto do seu veículo.

* INFORMAÇÃO

- Após pressionar o botão trava/destrava (1, 2) na chave, as luzes do pisca-alerta piscarão.
- Após pressionar o botão de destravamento (2), as portas travarão automaticamente, a menos que você abra qualquer porta dentro de 30 segundos.
- Pressione e segure o botão de destravar/abrir a tampa traseira (3) para destravar ou abrir a tampa traseira, de acordo com as opções do veículo. A tampa traseira travará automaticamente assim que a tampa traseira for aberta e fechada.
- Se alguma porta, capô ou tampa traseira permanecer aberta, as luzes do pisca-alerta não piscarão.

* NOTA

- Se, por algum motivo, você perder sua chave inteligente, não poderá dar partida no veículo. Reboque o veículo, se necessário, dirija-se a uma Concessionária autorizada Kia.
- Um máximo de 2 chaves inteligentes podem ser registradas em um único veículo. Se você perder uma chave inteligente, a Kia recomenda entrar em contato com uma Concessionária autorizada Kia.
- Quando a chave inteligente não funcionar corretamente, abra e feche a porta com a chave mecânica. Se você tiver um problema com a chave inteligente, a Kia recomenda entrar em contato com uma Concessionária autorizada Kia.

Dar partida no veículo remotamente (se equipado)

Funcionamento

1. Trave as portas, pressionando o botão de travamento (1) a uma distância de no máximo 10 m do veículo.
2. Dentro de 4 segundos após travar as portas, pressione e segure o botão de partida remota (4) por mais de 2 segundos.
3. Pressione o botão de partida remota (4) novamente para desligar o veículo.

* INFORMAÇÃO

Se nenhuma ação adicional para operar/conduzir o veículo for tomada, o veículo será desligado 10 minutos após a partida remota do veículo.

Removendo a chave mecânica de uma chave inteligente

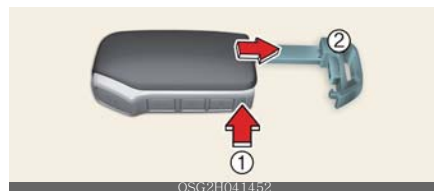

- 1 Guia (botão de liberação)
- 2 Chave mecânica

Funcionamento

1. Pressione e segure a guia (1).
2. Puxe a chave mecânica (2) para fora.

Substituindo a bateria da chave

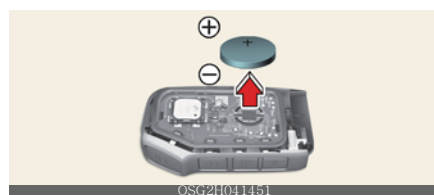

Funcionamento

1. Abra a tampa com cuidado.
2. Substitua a bateria antiga por uma nova.

⚠ ATENÇÃO

ESTE PRODUTO CONTÉM UMA BATERIA TIPO BOTÃO

Se ingerida, uma bateria tipo botão de lítio pode causar ferimentos graves ou fatais em 2 horas.

Mantenha as baterias fora do alcance das crianças.

Se você achar que as baterias podem ter sido engolidas ou colocadas dentro de qualquer parte do corpo, procure atendimento médico imediato.

* INFORMAÇÃO

O tipo da bateria é CR2032 (3V).

⚠ ATENÇÃO

Deixar crianças desacompanhadas em um veículo com as chaves é perigoso, principalmente se a ignição estiver nas posições ACC ou ON (ligada).

Crianças desacompanhadas podem colocar a chave mecânica no interruptor de ignição ou pressionar o botão PARTIDA/PARADA do motor e podem acionar os vidros elétricos ou outros controles, ou até mesmo fazer o veículo se mover, o que pode resultar em LESÕES CORPORAIS GRAVES OU ATÉ A MORTE.

Nunca deixe as chaves do seu veículo ou o motor funcionando com crianças desacompanhadas.

⚠ CUIDADO

- A chave remota ou chave inteligente foi projetada para proporcionar anos de uso sem problemas, mas pode funcionar mal se exposta à umidade ou eletrici-

dade estática. Se você não tiver certeza de como usar ou substituir a bateria, a Kia recomenda entrar em contato com uma Concessionária autorizada Kia.

- Usar a bateria incorreta pode causar mau funcionamento da chave remota ou da chave inteligente. Certifique-se de usar a bateria correta.
- Para evitar danos à chave remota ou a chave inteligente, não a deixe cair, não a molhe, nem a exponha ao calor ou à luz solar.



• Uma bateria descartada de forma inadequada pode ser prejudicial ao meio ambiente e à saúde humana. Descarte a bateria de acordo com as leis ou regulamentos locais.

* NOTA

- Se, por algum motivo, você perder sua chave inteligente, não poderá dar partida no veículo. Reboque o veículo, se necessário, dirija-se a uma Concessionária Autorizada Kia.
- Um máximo de 2 chaves inteligentes podem ser registradas em um único veículo. Se você perder uma chave inteligente, a Kia recomenda entrar em contato com uma Concessionária Autorizada Kia.
- Caso a chave inteligente não funcionar corretamente, abra e feche a porta com a chave mecânica. Se você tiver um problema com a chave inteligente, a Kia recomenda entrar em contato com uma Concessionária Autorizada Kia.
- Se a chave inteligente não for movida por algum tempo, a função de detecção de funcionamento da chave inteligente será pausada. Levante a chave inteligente para ativar a detecção novamente (se equipado).

Sistema de alarme antifurto



O sistema emite um alarme sonoro e as luzes do pisca-alerta piscam se acionadas. O sistema é operado em 3 etapas.

Estágio armado

Funcionamento

1. Trave as portas pressionando o botão de travamento na chave ou na maçaneta da porta.
2. As luzes do pisca-alerta piscarão uma vez para indicar que o sistema está armado.
3. O aviso sonoro soará por aproximadamente 3 segundos se alguma porta permanecer aberta.

Condição(ões) de funcionamento

- 30 segundos após todas as portas serem fechadas e travadas.
- A chave mecânica for removida do interruptor de ignição.
- O botão PARTIDA/PARADA do motor estiver na posição OFF (desligado).

Estágio alarme antifurto

Funcionamento

1. A buzina soar.
2. As luzes do pisca-alerta piscarão continuamente por aproximadamente 30 segundos.
3. Destrave as portas com a chave para desligar o sistema.

Estágio desarmado

Funcionamento

1. As luzes do pisca-alerta piscarão duas vezes depois que as portas forem destravadas.
2. Após pressionar o botão de destravamento da porta, se alguma porta (ou porta traseira) não for aberta em 30 segundos, o sistema será rearmado.

Condição(ões) de funcionamento

- O botão de destravamento da porta for pressionado.
- O botão da porta externa dianteira for pressionado enquanto portando a chave inteligente.
- O motor for iniciado. (em 3 segundos).
- Após pressionar o botão de destravamento, as luzes do pisca-alerta piscarão e o sinal sonoro soará duas vezes (na chave inteligente) para indicar que o sistema está desarmado.
- Após pressionar o botão de destravamento, se alguma porta (ou tampa traseira) não for aberta em 30 segundos, o sistema será rearmado.

⚠ CUIDADO

- Não tente alterar este sistema ou adicionar outros dispositivos a ele. Podem ocorrer problemas elétricos que podem tornar seu veículo inoperante.
- Não troque, altere ou ajuste o sistema de alarme antifurto, pois isso pode causar mau funcionamento do sistema de alarme antifurto. Neste caso, mande reparar o sistema em uma Concessionária autorizada Kia.

Avarias causadas por alterações, ajustes ou modificações impróprias no sistema de alarme antifurto não são cobertos pela garantia do fabricante do veículo.

- Não tente alterar este sistema ou adicionar outros dispositivos a ele. Podem ocorrer problemas elétricos que podem tornar seu veículo inoperante.

* NOTA

- Evite tentar dar partida no motor enquanto o alarme estiver ativado. O motor de partida do veículo estará desativado durante o estágio de alarme de roubo.
- Se o sistema não for desarmado com a chave remota, insira a chave mecânica no interruptor de ignição, gire o interruptor de ignição para a posição ON (ligado) e aguarde 30 segundos. Em seguida, o sistema será desarmado.

Sistema imobilizador

O sistema imobilizador reduz o risco de utilização não autorizada do veículo.

É composto por um pequeno transponder na chave de ignição e dispositivos eletrônicos dentro do veículo. Ele verifica e determina se a chave de ignição é válida ou não. Se a chave for válida, o motor dará partida. Se a chave for inválida, o motor não dará partida.

Veículos com a chave remota

Funcionamento

1. Para desativar o sistema imobilizador, insira a chave mecânica no interruptor de ignição e gire para a posição ON.
2. Para ativar o sistema imobilizador, gire a chave mecânica para a posição OFF
3. O sistema imobilizador é ativado automaticamente. Sem uma chave remota válida para o seu veículo, o veículo não dará partida.

Veículos com chave inteligente (se equipado)

Funcionamento

1. Para desativar o sistema imobilizador, pressione o botão PARTIDA/PARADA do motor para a posição ON (ligado).
2. Para ativar o sistema imobilizador, pressione o botão PARTIDA/PARADA do motor para a posição OFF (desligado).
3. O sistema imobilizador é ativado automaticamente. Sem uma chave inteligente válida para o seu veículo, o veículo não dará partida.

⚠ ATENÇÃO

Para evitar o roubo do seu veículo, não deixe as chaves sobressalentes em qualquer lugar do seu veículo. Sua senha do

imobilizador é uma senha exclusiva do cliente e deve ser mantida em sigilo. Não deixe este número em qualquer lugar do seu veículo.

visitar uma Concessionária autorizada Kia

⚠ CUIDADO

- Não coloque acessórios de metal perto do interruptor de ignição ou do botão PARTIDA/PARADA do motor. Acessórios metálicos podem interromper o sinal do transponder e impedir a partida do veículo.
- O transponder da sua chave é uma parte importante do sistema imobilizador. Ele foi projetado para oferecer anos de serviço sem problemas, no entanto, você deve evitar a exposição à umidade, eletricidade estática e manuseio brusco, pois pode resultar em mau funcionamento do sistema imobilizador.
- Não troque, altere ou ajuste o sistema imobilizador, pois isso pode causar mau funcionamento do sistema imobilizador. Neste caso, mande reparar o sistema em uma Concessionária autorizada Kia.
- Avarias causadas por alterações, ajustes ou modificações impróprias no sistema imobilizador não são cobertos pela garantia do fabricante do veículo.
- Não tente alterar este sistema ou adicionar outros dispositivos a ele. Podem ocorrer problemas elétricos que podem tornar seu veículo inoperante.

* NOTA

- Ao dar partida no veículo, não use a chave com outras chaves do imobilizador ao redor. Caso contrário, o motor pode não dar partida ou parar logo após a partida. Guarde cada chave separadamente para evitar um mau funcionamento de partida.
- Se você precisar de chaves adicionais ou perder suas chaves, a Kia recomenda

Travamento das portas

Travamento das portas de fora do veículo

Travar/destravar com a chave inteligente



Funcionamento

1. Pressione o botão da maçaneta da porta dianteira (lado do motorista).
2. O pisca-alerta piscarão e o aviso sonoro soará.
 - Travamento: uma vez
 - Destravamento: duas vezes

Condição(ões) de funcionamento

- Todas as portas estiverem fechadas
- A chave inteligente for detectada dentro de 0,7 ~ 1 m

Condição(ões) não operacional(is)

- A chave inteligente estiver no veículo.
- O veículo estiver na posição ACC ou ON (ligado).
- As portas (exceto a tampa traseira) estiverem abertas.

⚠ CUIDADO

Ao sair do veículo com uma chave inteligente, certifique-se de fechar todas as portas (incluindo capô e tampa traseira) e verifique pressionando o botão da maçaneta da porta dianteira. Se o botão não for

pressionado, as portas permanecerão destravadas.

* NOTA

- Após pressionar o botão, as portas travarão automaticamente, a menos que você abra qualquer porta em 30 segundos.
- Ao puxar a maçaneta externa da porta do lado do motorista, você pode descobrir se a porta está travada ou não.
- Certifique-se de que as portas estão bem fechadas.
- Se a porta for travada/destravada várias vezes em rápida sucessão, com a chave do veículo ou com o interruptor de travamento da porta, o sistema pode parar de funcionar temporariamente para proteger o circuito e evitar danos aos componentes do sistema.
- Sempre coloque o interruptor de ignição ou o botão PARTIDA/PARADA do motor na posição OFF (desligado), acione o freio de estacionamento, feche todas os vidros e trave todas as portas ao deixar o veículo sem vigilância.
- Se a função Boas vindas Espelho/Luzes for selecionada, o espelho retrovisor externo abrirá automaticamente quando as portas forem destravadas.

Limitação(ões)

- A chave inteligente é detectada em um raio de 0,7 ~ 1 m.

Travar/destravar com a chave mecânica



- 1 Guia de liberação
- 2 Cobertura

Funcionamento

1. Puxe a maçaneta da porta do lado do motorista, segurando-a no lugar.
2. Insira a chave na guia (1).
3. Levante a cobertura (2).
4. Gire a chave.
 - Travamento: Esquerdo
 - Destravamento: Direito

⚠ ATENÇÃO

- Se você não fechar a porta com segurança, ela poderá abrir novamente.
- Tenha cuidado para que o corpo e as mãos de alguém não fiquem presos ao fechar a porta.
- Se as pessoas precisarem passar mais tempo no veículo enquanto estiver muito quente ou frio lá fora, há risco de lesões ou perigo de morte. Não trave o veículo pelo lado de fora quando houver pessoas dentro dele.

⚠ CUIDADO

Não repita frequentemente a abertura e o fechamento das portas, nem aplique força excessiva a uma porta enquanto o fecho da porta estiver funcionando.

* NOTA

- Ao travar a porta com uma chave mecânica, tenha em atenção que apenas a

porta do condutor pode ser travada/destravada.

- Para travar todas as portas, acione o interruptor da trava central dentro do veículo. Abra a porta do veículo usando a maçaneta interna, feche a porta e trave a porta do motorista com uma chave mecânica.
- Consulte "Travamento das portas no interior do veículo" na página 5-13 para travar por dentro do veículo.
- Tenha cuidado para não perder ou riscar a tampa ao removê-la.
- Quando a cobertura do miolo congela e não abre, bata levemente ou indiretamente para aquecê-la (temperatura da mão, etc.).
- Não aplique força excessiva na porta e na maçaneta da porta. Isto pode danificá-las.
- Se a porta for travada/destravada várias vezes em rápida sucessão com a chave do veículo ou com o interruptor de travamento da porta, o sistema pode parar de funcionar temporariamente para proteger o circuito e evitar danos aos componentes do sistema.

Travamento das portas no interior do veículo

Destruar com a maçaneta da porta



Funcionamento

- Porta dianteira

Se a maçaneta interna da porta for puxada quando a porta estiver travada, a porta será destravada e aberta.

• Porta traseira

Se a maçaneta interna da porta for puxada uma vez quando a porta estiver travada, a porta será destravada. Se a maçaneta interna da porta for puxada mais uma vez, a porta se abrirá.

⚠ ATENÇÃO

- Se uma trava elétrica da porta não funcionar enquanto você estiver no veículo, tente uma ou mais das seguintes técnicas para sair:
 - Opere o recurso de destravamento da porta repetidamente (eletrônico e manual) enquanto simultaneamente puxa a maçaneta da porta.
 - Opere as outras travas e maçanetas das portas, dianteiras e traseiras.
 - Abaixue uma janela frontal e use a chave para destravar a porta do lado de fora.
 - Vá para a área de carga e abra a tampa traseira.
- Não puxe a maçaneta interna da porta do motorista (ou do passageiro) enquanto o veículo estiver em movimento.

Travar/destravar com o interruptor de travamento central das portas



- 1 Botão de travamento da porta
- 2 Botão de destravamento da porta
- 3 Luz indicadora da porta

Funcionamento

- Pressione o botão correspondente abaixo.
 - Interruptor (1): Travamento
 - Interruptor (2): Destruar

* INFORMAÇÃO

- Quando todas as portas do veículo estiverem travadas, a luz indicadora da porta (3) na porta do motorista e na porta do passageiro acenderá. Se alguma porta for destravada, ela irá apagar.
- Se a chave estiver no veículo (ou se a chave inteligente estiver no veículo) e qualquer porta for aberta, as portas não trarão mesmo que o interruptor da trava central das portas seja pressionado.

⚠ ATENÇÃO

- As portas devem estar sempre totalmente fechadas e travadas enquanto o veículo estiver em movimento para evitar a abertura acidental da porta. As portas travadas também irão desencorajar potenciais intrusos quando o veículo parar ou desacelerar.
- Tenha cuidado ao abrir as portas e observe veículos, motocicletas, bicicletas ou pedestres que se aproximam do veículo no caminho da porta. Abrir uma porta quando algo se aproxima pode causar danos ou ferimentos.
- Deixar seu veículo destravado pode convidar a roubo ou possíveis danos a você ou a outras pessoas, de alguém escondido em seu veículo enquanto você estiver fora. Sempre remova a chave de ignição, acione o freio de estacionamento, feche todas as vidros e trave todas as portas ao deixar o veículo sem vigilância.

- **Crianças desacompanhadas, idosos ou animais de estimação**

Um veículo fechado pode ficar extremamente quente, causando morte ou ferimentos graves, como insolação, em crianças desacompanhadas, idosos ou animais de estimação que não podem sair do veículo. Quando deixado ou preso em um veículo quente, certifique-se de se manter hidratado e evitar a exposição ao sol através do para-brisa do veículo. Além disso, as crianças podem operar recursos do veículo que podem feri-las ou podem sofrer outros perigos ou a possibilidade de entrada de alguém estranho no veículo. Nunca deixe crianças ou animais sem vigilância em seu veículo.

Características da trava da porta

Seu veículo pode estar equipado com recursos que travam ou destravam automaticamente seu veículo com base nas configurações selecionadas na tela do painel.

Ativação do travamento automático por velocidade

Quando esse recurso é definido na tela do painel, todas as portas serão travadas automaticamente quando o veículo ultrapassar 15 km/h.

Travamento automático ativada ao engatar

Quando esse recurso é definido na tela do painel, todas as portas serão travadas automaticamente quando o veículo for retirado de P (Estacionamento), enquanto o veículo estiver em funcionamento.

Destravamento automático na mudança para P

Quando esse recurso é definido na tela do painel, todas as portas serão destravadas automaticamente quando o veículo for

colocado em P (Estacionamento), enquanto o veículo estiver em funcionamento.

Destravamento automático ao desligar o veículo (se equipado)

Quando esse recurso é definido na tela do painel, todas as portas serão destravadas automaticamente quando o veículo for desligado.

Sistema de destravamento da porta com sensor de impacto

Todas as portas serão destravadas automaticamente caso um impacto fizer com que os airbags sejam acionados.

Sistema de travamento da porta por sensor de velocidade

Todas as portas travarão automaticamente após a velocidade do veículo exceder 15 km/h.

Recurso de segurança de destravamento adicional por ativação do airbag

Quando esse recurso é definido na tela do painel, todas as portas serão destravadas automaticamente quando o veículo for desligado.

Interruptor de trava manual da porta



Funcionamento

1. Abra a porta.
2. Insira a chave mecânica.
3. Gire a chave para a posição travada.
4. Feche a porta com segurança.

Condição(ões) de funcionamento

- O interruptor de travamento elétrico da porta não estiver funcionando.

* NOTA

Se a energia elétrica para o interruptor de travamento da porta não estiver funcionando (por exemplo, bateria do veículo descarregada) e a tampa traseira estiver fechada, você não poderá abrir a tampa traseira até que a energia seja restaurada.

Travas das portas traseiras

Trava da porta traseira com proteção para crianças (se equipado)

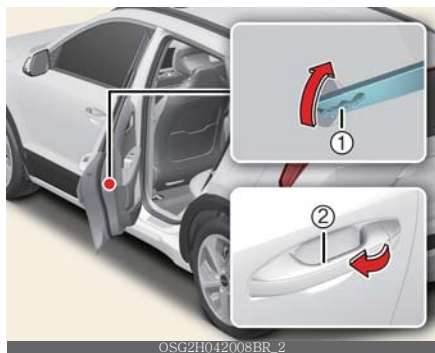

Funcionamento

1. Insira a chave mecânica.
2. Gire o travamento de segurança para crianças para a posição de travamento (1).
3. Para permitir que uma porta traseira seja aberta por dentro do veículo, desative a trava de segurança para crianças.
4. Para abrir a porta traseira, puxe a maçaneta externa da porta (2).

Sistema eletrônico de trava de segurança para crianças (se equipado)



Funcionamento

- Pressione o botão de trava eletrônica de segurança para crianças.

* INFORMAÇÃO

- Se você pressionar o interruptor da trava eletrônica de segurança para crianças e o indicador aparecer, os passageiros traseiros não poderão abrir a porta traseira de dentro do veículo
- O Safe Exit Assist (SEA) não ativa automaticamente o sistema de travamento eletrônico de segurança para crianças. Se o seu veículo estiver equipado com a trava eletrônica de segurança para crianças, as travas das portas traseiras com proteção para crianças, que são operadas manualmente, não são fornecidas.
- Se passarem 3 minutos após o botão EV ser pressionado para a posição OFF ou ACC, o indicador no botão se apagará e o motorista não poderá desligar a trava eletrônica de segurança para crianças pressionando o botão. Para desligar a função, pressione o botão EV para a posição ON e, em seguida, pressione o botão de trava eletrônica de segurança para crianças.

⚠ ATENÇÃO

Se a trava eletrônica de segurança para crianças não for operada ao pressionar o

interruptor da trava eletrônica de segurança para crianças, a mensagem será exibida e o alarme soará.



A: Erro de trava de segurança para crianças
Se isto ocorrer, mande verificar o sistema numa Concessionária Autorizada Kia.

⚠ ATENÇÃO

- Se as crianças abrirem acidentalmente as portas traseiras enquanto o veículo estiver em movimento, elas podem cair e sofrer lesões graves ou fatais. Para evitar que crianças abram as portas traseiras por dentro, as travas de segurança das portas traseiras devem ser usadas sempre que crianças estiverem no veículo.
- O sistema não detecta todos os obstáculos que se aproximam da saída do veículo.
- O condutor e o passageiro são responsáveis por eventuais acidentes ocorridos na saída do veículo. Sempre verifique os arredores antes de sair do veículo.

Alerta de ocupante traseiro (ROA)

O Alerta de ocupante traseiro (ROA) é fornecido para ajudar a evitar a saída do veículo com um passageiro traseiro deixado no veículo.

Funcionamento

- Selecione Conveniência → Alerta de ocupante traseiro no menu Configurações.

Funcionamento de alerta



A: Verifique os bancos traseiros por passageiros e pertences

Ao desligar o veículo e abrir a porta do motorista, após abrir e fechar a porta traseira ou a tampa traseira, a mensagem de aviso aparece no painel.

⚠ ATENÇÃO

O Alerta de ocupante traseiro fornece informações ao motorista para verificar os bancos traseiros, mas não detecta se há um objeto ou passageiro nos bancos traseiros. Certifique-se sempre de verificar os bancos traseiros antes de sair do veículo.

⚠ CUIDADO

O histórico de abertura e fechamento de portas é inicializado quando o motorista desliga o motor e trava a porta do veículo. Mesmo que a porta traseira não seja aberta novamente, um alerta pode ocorrer se o histórico anterior não for inicializado. Por exemplo, se o motorista não travar a porta do veículo e abrir a porta para sair depois que o alerta soar, o alerta pode disparar.

Sistema de memória da posição do motorista (se equipado)

Configurando a posição da memória



Funcionamento

1. Ajuste as seguintes posições:
 - Posição do banco do motorista.
 - Posição do retrovisor externo (se equipado).
2. Depois disso, pressione o botão '1' ou '2'.
 - Pressione e segure cerca de 1 segundo.
 - O sistema emitirá dois bipes e o notificará.
 - 'Configurações 1 (ou 2) salvas' aparecerá no painel de instrumentos.

* INFORMAÇÃO

O veículo deve estar na posição ON (ligado) para usar esta função.

Recuperando a posição da memória

Funcionamento

1. Pressione o botão '1' ou '2'.
 - O sistema bipará uma vez
2. Depois disso, as posições armazenadas serão ajustadas.
3. 'Configurações 1 (ou 2) aplicadas' aparecerá no painel de instrumentos.

Condição(ões) não operacional(is)

- Quando a velocidade de condução for superior a 3 km/h.

Redefinindo o sistema de memória da posição do motorista

Funcionamento

1. O veículo está na posição ON e a marcha do veículo está em P (Estacionamento).
2. Mova o banco do motorista o mais para frente possível.
3. Mova o encosto do banco para uma posição totalmente vertical.
4. Depois disso, pressione o botão '1' e o interruptor de movimento para frente do banco simultaneamente, por aproximadamente 2 segundos.

Inicialização

1. Abra a porta do motorista.
2. O assento e o encosto se moverão para trás.
 - O bipe soará continuamente.
3. O assento e o encosto se moverão para a posição central.
 - O som do bipe será interrompido.

Função de fácil acesso

Condição(ões) de funcionamento

- O banco do motorista se move para trás quando:
 - O veículo está na posição OFF (desligado)
 - A porta do motorista for aberta
- O banco do motorista avança quando:
 - O veículo está na posição ACC ou ON (ligado)
 - A porta do motorista for fechada quando você estiver com a chave inteligente com você.

* INFORMAÇÃO

Você pode ativar ou desativar a Função de Acesso Fácil no menu Configurações.

⚠ ATENÇÃO

Nunca tente operar o sistema de memória da posição do motorista enquanto o veículo estiver em movimento. Isso pode resultar em perda de controle e um acidente causando morte, lesões graves ou danos materiais.

* NOTA

- Se a bateria for desconectada, as configurações de memória serão apagadas.
- Se o sistema de memória da posição do motorista não funcionar normalmente, recomendamos que mande verificar o sistema em uma Concessionária autorizada Kia

Tampa traseira

Abrir/fechar a tampa traseira manual



Funcionamento

1. Pressione o interruptor da maçaneta externa (1) para abrir a tampa traseira.
2. Puxe a tampa traseira.
3. Empurre a tampa traseira para baixo para fechá-la. Certifique-se de que a tampa traseira esteja travada com segurança.

Condição(ões) de funcionamento

- A tampa traseira é travada ou destravada usando a chave ou o interruptor da trava central das portas.

Tampa traseira elétrica (se equipado)

Funcionamento da tampa traseira elétrica



Funcionamento

1 Pressione o botão de abertura/fechamento da tampa traseira elétrica dentro do veículo ou com a chave inteligente por 1 segundo. A tampa traseira elétrica abre com um som de aviso.

Pressione e segure o botão de abertura/fechamento da tampa traseira elétrica dentro do veículo ou com a chave inteligente para fechar a tampa traseira.

- Enquanto a tampa traseira estiver abrindo, pressione o botão de abertura/fechamento da tampa traseira elétrica novamente para interromper o funcionamento da tampa traseira.
- Se você soltar o botão de abertura/fechamento da tampa traseira elétrica enquanto a tampa traseira esti-

ver fechando, ou a chave inteligente não estiver dentro do alcance de operação (aproximadamente 10 m) do veículo, o funcionamento da tampa traseira elétrica será interrompida com um som de aviso por 5 segundos.

2 A tampa traseira abrirá ou fechará com um som de aviso quando o botão de abertura/fechamento da tampa traseira elétrica estiver fora do veículo.

Se o veículo estiver travado, pressione o botão de abertura/fechamento da tampa traseira elétrica fora do veículo com a chave inteligente em sua posse.

3 Pressione o botão de abertura/fechamento da tampa traseira elétrica dentro da tampa traseira. A tampa traseira abre ou fecha com um som de aviso.

Condição(ões) de funcionamento

- Quando a marcha está em P (Estacionamento) com o veículo na posição ON
- Quando o veículo está na posição OFF

Condição(ões) de não funcionamento

- A velocidade do veículo estiver acima de 3 km/h

Reversão automática

Se a tampa traseira elétrica detectar algum obstáculo, a tampa traseira parará ou abrirá totalmente.

Condição(ões) de funcionamento

- Se a tampa traseira elétrica detectar algum obstáculo

Condição(ões) de não funcionamento

- Se a resistência detectada estiver abaixo de um determinado nível
- Se a tampa traseira estiver quase totalmente fechada perto da posição travada
- Se um forte impacto for aplicado sem obstruções colocadas

⚠️ ATENÇÃO

- Nunca deixe crianças ou animais sem vigilância em seu veículo. As crianças podem operar a tampa traseira elétrica. Isso pode resultar em lesões a si mesmo ou a outras pessoas e pode danificar o veículo.
- Certifique-se de que não existem pessoas ou objetos no caminho da tampa traseira elétrica ou da tampa traseira inteligente antes de usar. Ferimentos graves, danos ao veículo ou danos aos objetos ao redor (por exemplo, paredes, tetos, veículos, etc.) podem ocorrer se ocorrer contato com a tampa traseira.



- A: 70cm
- B: 70 cm

- Nunca coloque intencionalmente qualquer objeto ou parte de seu corpo no caminho da tampa traseira elétrica para garantir que o recurso de reversão automática funcione. Lesões graves ou danos ao veículo ou objeto podem ocorrer.

⚠️ CUIDADO

- Por segurança, aplique o freio de estacionamento e opere a tampa traseira quando estiver em N (posição neutra).
- Não feche ou abra a tampa traseira manualmente. Isso pode causar danos à tampa traseira elétrica. Se for necessário fechar ou abrir a tampa traseira manualmente quando a bateria estiver descarregada ou desconectada, não aplique força excessiva.
- Não acione a tampa traseira elétrica mais de 10 vezes continuamente quando o motor não estiver funcionando. Use a tampa traseira elétrica com o motor funcionando quando a tampa traseira elétrica for usada repetidamente para evitar a descarga da bateria.
- Não deixe a tampa traseira elétrica aberta por um longo período de tempo. Isso pode descarregar a bateria.
- Não aplique força excessiva quando a tampa traseira elétrica estiver funcionando. Fazer isso pode resultar em danos ao veículo.
- Não agarre ou segure as hastes de suporte da tampa traseira em nenhum momento. Isto poderá ocorrer danos nos suportes da tampa traseira. A deformação dos suportes da tampa traseira pode causar danos ao veículo e lesões pessoais.



- Não modifique ou repare nenhuma parte da tampa traseira elétrica por conta própria. Isso deve ser feito por uma Concessionária Autorizada Kia.

- Não funcione a tampa traseira elétrica nas seguintes condições. A tampa traseira elétrica pode não funcionar corretamente.
 - Um lado do veículo estiver levantado para inspecionar o veículo ou trocar um pneu
 - Estacionar em uma estrada irregular, como uma ladeira, etc.
- Feche a tampa traseira completamente e trave todas as portas e a tampa traseira, usando o botão de travamento central das portas antes de usar um lava-rápido automático.
- Não borrife água de alta pressão diretamente no botão externo de abrir/fechar a tampa traseira elétrica. A tampa traseira pode abrir involuntariamente.

* NOTA

- Se a tampa traseira não estiver totalmente fechada e a velocidade do veículo for igual ou superior a 3 km/h, um aviso soará 10 vezes. Estacione imediatamente o veículo em local seguro, feche a tampa traseira e verifique se o aviso de abertura da tampa traseira no painel de instrumentos desligou.
- Em climas frios e úmidos, o botão de abrir/fechar a tampa traseira elétrica externa pode não funcionar corretamente devido às condições de congelamento. Se isso ocorrer, remova o gelo antes de usar o botão de abrir/fechar a tampa traseira elétrica externa ou use o botão de abrir/fechar a tampa traseira elétrica na chave inteligente ou no painel de instrumentos.
- Operar a tampa traseira elétrica mais de 5 vezes continuamente pode causar danos ao motor de operação. Se isso ocorrer, a tampa traseira elétrica não funcionará para evitar o superaquecimento do motor. Se qualquer um dos botões da tampa traseira elétrica for

pressionado para tentar abrir a tampa traseira, o aviso sonoro soará 3 vezes, mas a tampa traseira permanecerá fechada. Deixe o sistema elétrico da tampa traseira esfriar por cerca de 1 minuto antes de operar o sistema novamente.

- A tampa traseira elétrica pode parar de funcionar se o recurso de reversão automática operar mais de duas vezes ao tentar abrir ou fechar a tampa traseira. Se isso ocorrer, abra ou feche cuidadosamente a tampa traseira manualmente e, após 30 segundos, tente acionar a tampa traseira elétrica automaticamente novamente.

Configurando a tampa traseira elétrica

Velocidade de abertura da tampa traseira elétrica

Você pode ajustar a velocidade de abertura da tampa traseira elétrica. Selecione a velocidade de abertura desejada (Fast(Rápido) / Slow(Lento)) (a configuração padrão é Fast(Rápido)).

Funcionamento

Selecione **Ajustes** → **Porta** → **Velocidade de abertura da tampa traseira elétrica** → **Fast(Rápido) / Slow(Lento)**.

Altura de abertura da tampa traseira elétrica

Você pode ajustar a altura de abertura da tampa traseira elétrica. Selecione a altura de abertura desejada (Totalmente aberta / Nível 3 / Nível 2 / Nível 1 / Ajuste de Altura pelo Usuário).

Funcionamento

Selecione **Ajustes** → **Porta** → **Altura de abertura da tampa traseira elétrica** →

Totalmente aberta / Nível 3 / Nível 2 / Nível 1 / Ajuste de Altura pelo Usuário.

Ajuste de Altura pelo Usuário

Funcionamento

1. Posicione a tampa traseira manualmente na altura desejada.
2. Pressione o botão de abertura/fechamento da tampa traseira elétrica, localizado dentro da tampa traseira por mais de aproximadamente 3 segundos.

Se o Ajuste de Altura pelo Usuário for selecionado para a altura de abertura da tampa traseira elétrica, a tampa traseira elétrica abrirá automaticamente na altura definida manualmente por você.

* INFORMAÇÃO

- O sistema de infoentretenimento pode mudar após atualizações de software. Para obter mais informações, consulte o manual fornecido no sistema de infoentretenimento e o guia de referência rápida.
- Para usar cada recurso, você deve selecionar a velocidade de abertura ou a altura de abertura no menu de configurações. Desmarque as configurações quando não quiser usar o recurso.
- Se a altura de abertura da tampa traseira elétrica não tiver sido definida manualmente, a tampa traseira elétrica abrirá totalmente quando a opção 'Ajuste de Altura pelo Usuário' no painel de instrumentos for selecionada.
- Se uma das configurações de altura (Totalmente aberta / Nível 3 / Nível 2 / Nível 1 / Ajuste de Altura pelo Usuário) for selecionada no menu de configurações em Totalmente Aberta e, em seguida, 'Ajuste de Altura pelo Usuário' for selecionado, a tampa traseira abrirá

para o altura definida manualmente por você.

- As configurações de velocidade de abertura da tampa traseira elétrica e altura de abertura mudam de acordo com o perfil de usuário vinculado. Se o perfil do usuário for alterado, as configurações de velocidade de abertura da tampa traseira elétrica e altura de abertura serão alteradas de acordo.

Reinicialização da tampa traseira elétrica

Funcionamento

1. Com o veículo na posição OFF(Desligado) ou ON(Ligado), mude para P (Estacionamento).
2. Pressione o botão de abertura/fechamento da tampa traseira elétrica dentro da tampa traseira e o botão de abertura/fechamento da tampa traseira elétrica fora do veículo simultaneamente até que um sinal sonoro soe.

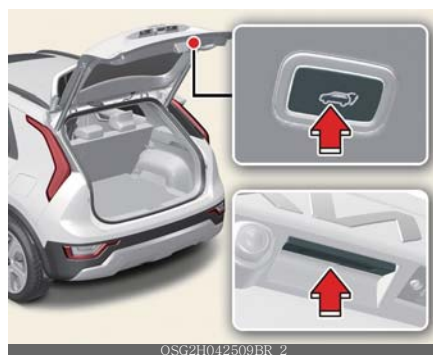

3. Feche lentamente a tampa traseira manualmente.
4. Pressione o botão de abertura/fechamento da tampa traseira elétrica fora

do veículo. A tampa traseira elétrica abrirá com um som de campainha.

* NOTA

- Em algumas circunstâncias, pode ser necessário reiniciar o funcionamento da tampa traseira elétrica. Alguns casos em que a reinicialização da tampa traseira elétrica pode ser necessária incluem:
 - Quando a bateria de 12 volts é recarregada
 - Quando a bateria de 12 volts é reinstalada após a remoção ou substituição
 - Quando o fusível relacionado é reinstalado após a remoção ou substituição
- Aguarde até que a tampa traseira abra totalmente para concluir a reinicialização. Se a tampa traseira parar antes de estar totalmente aberta, a reinicialização não poderá ser concluída.
- Se a tampa traseira elétrica não funcionar corretamente após o procedimento acima, recomendamos que o sistema seja inspecionado por uma Concessionária Autorizada Kia.

Liberação de segurança da tampa traseira de emergência



Funcionamento

1. Insira um objeto longo e plano, como uma chave, na abertura na parte inferior da tampa traseira.

2. Deslize a trava na direção da seta para destravar a tampa traseira.
3. Empurre a tampa traseira para abrir.

⚠ ATENÇÃO

- Para emergências, esteja totalmente ciente da localização da trava de segurança de emergência da tampa traseira no veículo e como abrir a tampa traseira se você for acidentalmente travado no compartimento do porta-malas.
- Ninguém, incluindo animais, deve ser autorizado a ocupar o porta malas do veículo em momento algum. O porta malas é um local muito perigoso em caso de acidente.
- Use a trava de liberação apenas para emergências. Tenha muito cuidado, especialmente com o veículo em movimento.

Abrindo a tampa traseira inteligente (se equipado)



Funcionamento

- Selecione Porta → Tampa traseira inteligente no menu Configurações.

Condição(ões) de funcionamento

- Após 15 segundos, quando todas as portas estiverem fechadas e travadas.
- Posicionado na área de detecção por mais de 3 segundos.
- Desconectando o conector de carregamento.

Condição(ões) não operacional(is)

- A chave inteligente for detectada menos de 15 segundos após as portas serem fechadas e travadas e for detectada continuamente.
- A chave inteligente for detectada menos de 15 segundos após o fechamento e travamento das portas e a 1,5 m das maçanetas das portas dianteiras (para veículos equipados com Luzes de Boas Vindas).
- Uma porta não estiver travada ou fechada.
- A chave inteligente estiver no veículo.
- O veículo estiver carregando

Limitação(ões)

- A chave inteligente não for detectada em um raio de 50~100 cm atrás do veículo

Deteção e alerta

Funcionamento

1. As luzes do pisca-alerta piscarão.
2. O alarme soará quando a chave inteligente for detectada.

Abertura automática

Funcionamento

1. A tampa traseira será aberta.
2. As luzes do pisca-alerta piscarão.
3. O alarme soará 6 vezes.

Desativando a tampa traseira inteligente com chave inteligente

Funcionamento

1. Pressione qualquer um dos seguintes botões de tecla inteligente durante o estágio "Deteção e alerta" para desativar a função.

- Botão de travamento da porta
- Botão de destravamento da porta
- Botão de abertura/fechamento da tampa traseira

* NOTA

- Se você pressionar o botão de destravamento da porta, a função Tampa Traseira Inteligente com Abertura Automática será desativada temporariamente. Mas, se você não abrir nenhuma porta por 30 segundos, a função Tampa Traseira Inteligente com Abertura Automática será ativada novamente.
- Se você pressionar o botão de abertura da tampa traseira por mais de 1 segundo, a tampa traseira será aberta.
- Se você pressionar o botão de travamento da porta ou o botão de abertura da tampa traseira quando a função Tampa Traseira Inteligente com Abertura Automática não estiver no estágio Detectar e Alertar, a função Tampa Traseira Inteligente com Abertura Automática não será desativada.
- Caso tenha desativado a função Tampa Traseira Inteligente com Abertura Automática pressionando o botão da chave inteligente e aberto uma porta, a função Tampa Traseira Inteligente com Abertura Automática pode ser novamente ativada fechando e travando todas as portas.

Condição(ões) não operacional(is)

- A chave inteligente estiver próxima de um transmissor de rádio, como uma estação de rádio ou um aeroporto, o que pode interferir no funcionamento normal da chave inteligente.
- A chave inteligente estiver perto de um sistema de rádio bidirecional móvel ou de um telefone celular.

- A chave inteligente de outro veículo estiver sendo operada perto do seu veículo.
- O alcance de detecção pode diminuir ou aumentar quando:
 - Um lado do veículo for levantado para substituir um pneu ou inspecionar o veículo.
 - O veículo estiver estacionado em um declive, em uma estrada não pavimentada, etc.

ATENÇÃO

- Certifique-se de fechar a tampa traseira antes de dirigir o veículo.
- Certifique-se de que não há pessoas ou objetos ao redor da tampa traseira antes de abrir ou fechar a tampa traseira.
- Certifique-se de que objetos na tampa traseira não saiam ao abrir a tampa traseira em um declive. Isto pode causar lesões graves.
- Certifique-se de desativar a tampa traseira inteligente com abertura automática ao lavar o veículo. Caso contrário, a tampa traseira pode abrir inadvertidamente.
- A chave deve ser mantida fora do alcance das crianças. As crianças podem abrir inadvertidamente a Tampa Traseira Inteligente com Abertura Automática, enquanto brincam na área traseira do veículo.

CUIDADO

- Não se aproxime da área de detecção se não quiser que a tampa traseira abra. Se você entrou inadvertidamente na área de detecção e as luzes do pisc-alerta e o aviso sonoro começarem a funcionar, saia da área de detecção com a chave inteligente. A porta traseira permanecerá fechada.

* NOTA

- Se a altura de abertura da tampa traseira elétrica for definida manualmente e, em seguida, a configuração de altura do usuário for selecionada no menu Configurações, a tampa traseira elétrica abrirá automaticamente na altura definida manualmente pelo motorista.
- Se a altura de abertura da tampa traseira elétrica não tiver sido definida manualmente, a tampa traseira elétrica abrirá totalmente quando a configuração de altura do usuário no menu Configurações for selecionada.
- Se uma das alturas (Abertura total/Nível 3/Nível 2/Nível 1) for selecionada no menu Configurações e, em seguida, Configuração de altura do usuário for selecionada, a altura de abertura da tampa traseira elétrica será definida para a altura salva anteriormente.

Liberação de segurança de emergência da tampa traseira



Funcionamento

1. Insira a chave mecânica no orifício da fechadura.
2. Mova a chave mecânica para a direita (1).
3. Empurre a tampa traseira para cima.

⚠ ATENÇÃO

- Para emergências, esteja ciente da localização da alavanca de liberação de segurança da tampa traseira de emergência no veículo e como abrir a tampa traseira se você for travado acidentalmente no compartimento de bagagem.
- Ninguém deve ser autorizado a ocupar a área de carga do veículo a qualquer momento. A área de carga é um local muito perigoso em caso de acidente.
- Use a alavanca de liberação apenas para emergências. Use com extremo cuidado, especialmente com o veículo em movimento.
- Não segure a peça que suporta a tampa traseira (amortecedor a gás), pois isso pode causar lesões graves.



Vidros



- 1 Interruptor do vidro elétrico da porta do motorista
- 2 Interruptor do vidro elétrico da porta do passageiro dianteiro
- 3 Interruptor do vidro elétrico da porta traseira (esquerda)
- 4 Interruptor do vidro elétrico da porta traseira (direita)
- 5 Interruptor de bloqueio dos vidros elétricos

Controlando o interruptor dos vidros elétricos



- Tipo A: 1
- Tipo B: 1, 2 (se equipado)

Funcionamento

- Pressione ou puxe o interruptor para a primeira/segunda posição de retenção (1, 2).

* INFORMAÇÃO

Apenas o tipo B pode usar a função de subida/descida automática.

Condição(ões) de funcionamento

- O veículo estiver na posição ON (ligado).

⚠ ATENÇÃO

Não instale nenhum acessório na área dos vidros. Isto poderá afetar o sistema de reversão automática.

* NOTA

- Ao dirigir com os vidros traseiros abaixados ou com o teto solar (se equipado) aberto (ou parcialmente aberto), seu veículo pode apresentar um ruído de pulsação ou de vento em movimento. Este ruído é uma ocorrência normal e pode ser reduzido ou eliminado com as seguintes ações. Se o ruído ocorrer com um ou ambos os vidros traseiros abaixados, abaixe parcialmente os dois vidros dianteiros aproximadamente 2,5 cm. Se você sentir o ruído com o teto

solar aberto, reduza ligeiramente o tamanho da abertura do teto solar.

- Em climas frios e úmidos, os vidros elétricos podem não funcionar corretamente devido às condições de congelamento.

Redefinindo os vidros elétricos

Funcionamento

1. Feche o vidro.
2. Puxe o interruptor do vidro elétrico
 - Aproximadamente 1 segundo

Condição(ões) de funcionamento

- O veículo estiver na posição ON (ligado).

Reversão automática dos vidros elétricos (se equipado)

Funcionamento

1. O vidro irá parar e descer.
 - Aproximadamente 30 cm
2. O vidro irá se mover para baixo.
 - Aproximadamente 2,5 cm

Condição(ões) de funcionamento

- Objeto ou parte do corpo for detectado
- Uma força for detectada

⚠ ATENÇÃO

- Sempre verifique se há obstruções antes de levantar qualquer vidro para evitar lesões ou danos ao veículo. Se um objeto com menos de 4 mm de diâmetro ficar preso entre o vidro e o canal superior do vidro, o vidro de reversão automática pode não detectar a resistência e não irá parar e reverter a direção.
- O recurso de reversão automática não é ativado durante a reinicialização do sis-

tema de vidros elétricos. Certifique-se de que partes do corpo ou outros objetos estejam fora do caminho antes de fechar os vidros para evitar lesões ou danos ao veículo.

* NOTA

O recurso de reversão automática para o vidro só estará ativo quando o recurso "auto up" for usado, puxando totalmente o interruptor para cima. O recurso de reversão automática não funcionará se o vidro for levantado usando a posição intermediária no interruptor do vidro elétrico.

Botão de travamento dos vidros elétricos



Funcionamento

1. Pressione o botão de bloqueio dos vidros elétricos.
 - O vidro traseiro do passageiro estiver inoperante.
2. Os vidros dianteiros do motorista e do passageiro podem ser operados.

⚠ ATENÇÃO

- NUNCA deixe as chaves no seu veículo com crianças desacompanhadas, quando o motor estiver funcionando.
- NUNCA deixe nenhuma criança desacompanhada no veículo. Mesmo crianças muito pequenas podem inadvertidamente fazer com que o veículo se mova, se enrosquem nos vidros ou se machuquem ou causem ferimentos a outras pessoas.

- Sempre verifique se todos os braços, mãos, cabeça e outras obstruções estão fora do caminho antes de fechar um vidro.
- Não permita que crianças brinquem com os vidros elétricos. Mantenha o botão de bloqueio do vidro elétrico da porta do motorista na posição LOCK (pressionado). FERIMENTOS GRAVES podem resultar da operação não intencional do vidro pela criança.
- Não estenda a cabeça ou quaisquer membros para fora do vidro enquanto o veículo estiver em movimento.

⚠ CUIDADO

- Para evitar possíveis danos ao sistema de vidros elétricos, não abra ou feche dois ou mais vidros ao mesmo tempo. Isso também garantirá a longevidade do fusível.
- Nunca tente acionar o interruptor principal na porta do motorista e o interruptor do vidro da porta individual em direções opostas ao mesmo tempo. Se isso for feito, o vidro irá parar e não poderá ser aberto ou fechado.

Fechamento/abertura remota dos vidros (para vidros dianteiros) (se equipado)

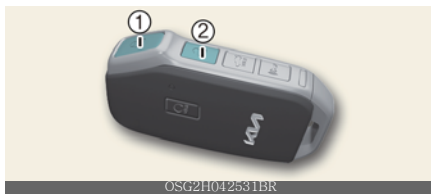

- 1 Botão de travamento
- 2 Botão de destravamento

Se a função de subida/descida automática dos vidros (função dos vidros de segurança) estiver equipada, você ainda poderá

controlar o movimento dos vidros correspondentes com o motor desligado.

Funcionamento

1. Pressione e segure o botão de travamento da porta (1) na chave inteligente para fechar os vidros. As janelas se moverão para cima, enquanto o botão for pressionado.
2. Pressione e segure o botão de destravamento da porta (2) na chave inteligente para abrir os vidros. As janelas se moverão para baixo enquanto o botão for pressionado.
3. A operação remota do vidro pode ser ativada ou desativada no menu Configurações.

⚠ ATENÇÃO

- Não instale nenhum acessório na área dos vidros. Isto poderá afetar o sistema de reversão automática.
- Sempre verifique se há obstruções antes de levantar qualquer vidro, para evitar lesões ou danos ao veículo. Se um objeto com menos de 4 mm de diâmetro ficar preso entre o vidro e o canal superior do vidro, o vidro de reversão automática pode não detectar a resistência e não irá parar e reverter a direção.
- O recurso de reversão automática não é ativado durante a reinicialização do sistema de vidros elétricos. Certifique-se de que partes do corpo ou outros objetos estejam fora do caminho, antes de fechar os vidros para evitar lesões ou danos ao veículo.
- NUNCA deixe as chaves no seu veículo com crianças desacompanhadas, quando o veículo estiver em funcionamento.
- NUNCA deixe nenhuma criança desacompanhada no veículo. Mesmo crianças muito pequenas podem inadvertidamente fazer com que o veículo se mova,

se enrosquem nos vidros ou se machuquem ou causem lesões a outras pessoas.

- Sempre verifique se todos os braços, mãos, cabeça e outras obstruções estão fora do caminho antes de fechar um vidro.
- Não permita que crianças brinquem com os vidros elétricos. Mantenha o botão de bloqueio do vidro elétrico da porta do motorista na posição LOCK (pressionado). FERIMENTOS GRAVES podem resultar da operação não intencional do vidro pela criança.
- Não estenda a cabeça ou quaisquer membros para fora do vidro enquanto o veículo estiver em movimento.
- Certifique-se de que as partes do corpo de outros objetos estejam fora do caminho antes de fechar remotamente os vidros, para evitar lesões ou danos ao veículo.

⚠ CUIDADO

- Para evitar possíveis danos ao sistema de vidros elétricos, não abra ou feche dois ou mais vidros ao mesmo tempo. Isso também garantirá a longevidade do fusível.
- Nunca tente acionar o interruptor principal na porta do motorista e o interruptor do vidro da porta individual em direções opostas ao mesmo tempo. Se isso for feito, a janela irá parar e não poderá ser aberta ou fechada.

* NOTA

- Ao dirigir com os vidros traseiros abaixados ou com o teto solar (se equipado) na posição aberta (ou parcialmente aberta), seu veículo pode apresentar um ruído de pulsação ou de vento batendo. Este ruído é uma ocorrência normal e pode ser reduzido ou eliminado com as seguintes ações. Se o ruído ocorrer com

um ou ambos os vidros traseiros abaixados, abaixe parcialmente ambos os vidros dianteiros aproximadamente 2,5 cm. Se você sentir o ruído com o teto solar aberto, reduza ligeiramente o tamanho da abertura do teto solar.

- Em climas frios e úmidos, os vidros elétricos podem não funcionar corretamente, devido às condições de congelamento.
- O recurso de reversão automática para a janela só estará ativo quando o recurso "auto up" for usado puxando totalmente o interruptor para cima. O recurso de reversão automática não funcionará se o vidro for levantado usando a posição intermediária no interruptor do vidro elétrico.

Capô

Abertura do capô



- 1 Alavanca de liberação do capô
- 2 Trava secundária do capô
- 3 Capô

Funcionamento

1. Puxe a alavanca de liberação do capô (1).
2. Empurre a trava secundária (2) para a esquerda.
3. Levante o capô (3) para cima.
4. Vá para a frente do veículo, levante ligeiramente o capô, empurre a trava secundária (2) para a esquerda e levante o capô.

⚠ ATENÇÃO

- Abra o capô após desligar o motor em uma superfície plana, colocando a marcha na posição P (Estacionamento) e acionando o freio de estacionamento.
- Segure a haste de suporte na área envolta em borracha. A borracha ajudará a evitar que você seja queimado pelo metal quente, quando o motor estiver quente.
- A haste de suporte deve ser inserida completamente no orifício previsto no

capô, sempre que você inspecionar o compartimento do motor. Isso evitará que o capô caia e possivelmente machuque você.

Fechamento do capô



Funcionamento

1. Antes de fechar o capô, verifique o seguinte:
 - Todas as tampas de enchimento no compartimento do motor devem ser instaladas corretamente.
 - Luvas, trapos, estopa ou qualquer outro material combustível devem ser removidos do compartimento do motor.
2. Abaixar o capô até que esteja cerca de 30 cm acima da posição fechada e deixe-o cair. Certifique-se de que ele trava no lugar.
3. Verifique se o capô está travado corretamente.
 - Se o capô puder ser levantado levemente, ele não está travado corretamente.
 - Abra-o novamente e feche-o com um pouco mais de força.

⚠ ATENÇÃO

- Antes de fechar o capô, certifique-se de que todas as obstruções foram removidas da abertura do capô. Fechar o capô com uma obstrução presente na abertura do capô pode resultar em danos materiais ou lesões graves.
- Não deixe luvas, trapos, estopa ou qualquer outro material combustível no

compartimento do motor. Isso pode causar um incêndio induzido pelo calor.

- Sempre verifique se o capô está bem travado antes de dirigir. Se não estiver travado, o capô pode se abrir durante a condução do veículo, causando perda total de visibilidade, podendo resultar em acidente.
- Não movimente o veículo com o capô levantado. A visão será bloqueada e o capô poderá cair ou ser danificado.

Porta de abastecimento de combustível

Abrindo a porta de abastecimento do tanque de combustível



- 1 Porta de abastecimento de combustível
- 2 Tampa do tanque de combustível

Funcionamento

1. Desligue o motor.
2. Certifique-se de que todas as portas estejam destravadas.
3. Pressione a borda central traseira para abrir a porta de abastecimento do tanque de combustível (1).
4. Remova a tampa do tanque de combustível (2) girando-a no sentido anti-horário.
5. Coloque a tampa na porta de abastecimento do tanque de combustível.

⚠ ATENÇÃO

Antes de reabastecer, certifique-se de verificar que tipo de combustível deve ser usado para o seu veículo.

Se você colocar diesel em um veículo movido a gasolina ou gasolina em um veículo movido a diesel, isso poderá afetar o sistema de combustível e causar sérios danos ao veículo.

* NOTA

- A porta do tanque de combustível será destravada quando a porta do motorista for destravada.
Para destravar a porta de abastecimento do tanque de combustível:

- Pressione o botão de destravamento em sua chave inteligente.
- Pressione o botão de destravamento central da porta, no acabamento do apoio de braço da porta do motorista.
- Puxe a maçaneta interna da porta do motorista para fora.

A porta de abastecimento do tanque de combustível travará quando todas as portas forem travadas.

Para travar a porta de abastecimento do tanque de combustível:

- Pressione o botão de travamento em sua chave inteligente.
- Pressione o botão de travamento central da porta, no acabamento do apoio de braço da porta do motorista.
- * Todas as portas serão travadas automaticamente após a velocidade do veículo exceder 15 km/h. A porta de combustível também será travada quando a velocidade do veículo exceder 15 km/h.
- Se a porta de abastecimento do tanque de combustível não abrir, devido à formação de gelo ao seu redor, bata levemente ou empurre a porta de abastecimento para quebrar o gelo e soltá-la. Não force a porta. Se necessário, borrife ao redor da porta um líquido anticongelante aprovado (não use anticongelante do radiador) ou mova o veículo para um local quente e deixe o gelo derreter.

Fechamento da porta de abastecimento do tanque de combustível

Funcionamento

1. Gire a tampa do tanque de combustível (2) no sentido horário até ouvir um "clique".

2. Pressione a borda central traseira para fechar a porta de abastecimento do tanque de combustível (1).
3. Certifique-se de que todas as portas e a porta de abastecimento do tanque de combustível estejam travadas.

ATENÇÃO

Os combustíveis automotivos são materiais inflamáveis. Ao reabastecer, observe cuidadosamente as seguintes diretrizes. O não cumprimento dessas diretrizes pode resultar em lesões graves, queimaduras graves ou morte por incêndio ou explosão.

- Leia e siga todos os avisos afixados no posto de combustíveis.
- Antes de reabastecer, observe a localização do Desligamento de Emergência da Gasolina, se disponível, no posto de combustíveis.
- Antes de tocar no bocal de combustível, você deve eliminar o potencial acúmulo de eletricidade estática, tocando uma parte de metal do veículo, a uma distância segura do gargalo de abastecimento de combustível, bocal ou outro local com combustível, com a mão (sem luvas ou outro material isolante).
- Não use telefones celulares durante o reabastecimento. Corrente elétrica e/ou interferência eletrônica de telefones celulares podem inflamar vapores de combustível e causar um incêndio.
- Não volte para o veículo depois de ter começado a reabastecer. Você pode gerar um acúmulo de eletricidade estática tocando, esfregando ou deslizando contra qualquer item ou tecido capaz de produzir eletricidade estática. A descarga de eletricidade estática pode inflamar os vapores do combustível, causando um incêndio. Se você precisar entrar novamente no veículo, você deve mais uma vez eliminar a descarga de eletricidade estática potencialmente perigosa, tocando uma parte metálica do veículo, longe do gargalo de abastecimento de combustível, bocal ou outro local com combustível, com a mão (sem luvas ou outro material isolante).
- Ao reabastecer, sempre coloque a marcha na posição P (Estacionamento), acione o freio de estacionamento e coloque o interruptor de ignição ou o botão PARTIDA/PARADA do motor na posição LOCK/OFF (desligado).
- Faíscas produzidas por componentes elétricos, relacionados ao motor, podem inflamar vapores de combustível, causando um incêndio.
- Ao usar um recipiente de combustível portátil aprovado, certifique-se de colocar o recipiente no chão antes de reabastecer. A descarga de eletricidade estática do recipiente pode inflamar os vapores do combustível, causando um incêndio. Uma vez que o reabastecimento tenha começado, o contato entre sua mão (sem luvas ou outro material isolante) e o veículo deve ser mantido até que o abastecimento esteja completo.
- Use apenas recipientes de combustível de plástico portáteis aprovados, projetados para transportar e armazenar gasolina.
- Não use fósforos ou isqueiro e não fume ou deixe um cigarro aceso em seu veículo enquanto estiver em um posto de combustíveis, especialmente durante o reabastecimento.
- Não encha demais o tanque do seu veículo, o que pode causar derramamento de gasolina. Pare de colocar combustível quando o bico da bomba travar.
- Se ocorrer um incêndio durante o reabastecimento, deixe as proximidades do veículo e entre em contato imediatamente com o responsável pelo posto de combustíveis e, em seguida, entre em contato com o corpo de bombeiros local.

Siga todas as instruções de segurança fornecidas.

- Se o combustível pressurizado espirrar, ele pode cobrir suas roupas ou pele e, assim, sujeitá-lo ao risco de incêndio e queimaduras. Sempre remova a tampa de combustível com cuidado e lentamente. Se a tampa estiver liberando combustível ou se você ouvir um som sibilante, espere até que a condição pare antes de remover completamente a tampa.
- Verifique sempre se a tampa de combustível estiver instalada de forma segura para evitar derramamento de combustível em caso de acidente.

CUIDADO

Mantenha a porta na posição TRAVADA quando o veículo estiver sendo lavado (ou seja, lavadora de alta pressão, lavadora automática de veículos, etc.)

NOTA

- Coloque a porta do veículo na posição TRAVADA quando a porta de abastecimento do tanque de combustível estiver completamente fechada para travar a porta de abastecimento do tanque de combustível. Se a porta do tanque de combustível não estiver completamente fechada, a porta do tanque de combustível não será travada.
- Certifique-se de reabastecer seu veículo de acordo com os requisitos de combustível.
- Não derrame combustível nas superfícies externas do veículo. Qualquer tipo de combustível derramado em superfícies pintadas pode danificar a pintura.
- Se for necessário substituir a tampa do tanque de combustível, utilize apenas uma tampa Kia genuína. Uma tampa de abastecimento de combustível incorreta pode resultar em mau funcionamento

grave do sistema de combustível ou do sistema de controle de emissões.

- Após o reabastecimento, certifique-se de que a tampa de combustível esteja instalada com segurança para evitar derramamento de combustível em caso de acidente.

Teto Solar (se equipado)

Se o seu veículo estiver equipado com teto solar, você pode deslizar ou inclinar o teto solar com o interruptor do teto solar, localizado no console superior.



OSG2H041071

O teto solar só pode ser acionado quando o interruptor de ignição ou o botão PARTIDA/PARADA do motor estiver na posição ON (ligado) ou START (partida).

O teto solar pode ser acionado por aproximadamente 3 minutos após o botão de partida/parada do motor ter sido posicionado em ACC ou LOCK.

Entretanto, se as portas dianteiras forem abertas, o teto solar não poderá ser acionado, nem mesmo neste período de 3 minutos.

⚠️ ATENÇÃO

- Ajuste o teto solar ou a tela deslizante enquanto o veículo estiver parado. Caso contrário, isto pode causar perda de controle do veículo e um acidente com lesões graves ou mesmo fatais, além de danos materiais.
- Não deixe o motor funcionando e a chave no seu veículo com crianças sem supervisão. Crianças desacompanhadas podem operar o teto solar, o que pode resultar em ferimentos graves.
- Não se sente no teto do veículo. Isso pode causar ferimentos e/ou danos ao veículo.

* NOTA

Não opere o teto solar quando as barras do bagageiro estiverem instaladas no veículo ou quando houver bagagem no bagageiro.

Tela deslizante



OSG2H041064

Use a tela deslizante para bloquear a luz solar direta que entra pelo vidro do teto solar. Abra ou feche a tela deslizante com a mão.

* INFORMAÇÃO

A tela deslizante abre automaticamente quando o vidro do teto solar for aberto, mas a tela deslizante não fecha automaticamente quando o vidro do teto solar for fechado. Além disso, apenas a tela deslizante não pode ser fechada quando o vidro do teto solar estiver aberto.

* NOTA

Não puxe a tela deslizante para cima ou para baixo, nem aplique força excessiva, pois tal ação pode danificar a tela deslizante ou causar mau funcionamento.

Inclinar abrir/fechar



1 Inclinar abrir

2 Inclinar fechar

- Empurre o interruptor do teto solar para cima, o vidro do teto solar se abre.
- Empurre o interruptor do teto solar para frente quando o vidro do teto solar for aberto, o vidro do teto solar fecha.

O vidro do teto solar se abre ou fecha enquanto o interruptor é pressionado.

* INFORMAÇÃO

O vidro do teto solar não pode deslizar e inclinar ao mesmo tempo. Você não pode inclinar o vidro do teto solar enquanto o vidro do teto solar estiver aberto. Além disso, você não pode deslizar o vidro do teto solar enquanto o teto solar estiver inclinado aberto. Deslize ou incline o vidro do teto solar quando o vidro do teto solar estiver completamente fechado.

Deslize abrir/fechar



- Empurre o interruptor do teto solar para trás, a tela deslizante e o vidro do teto solar abrem.

Empurre o interruptor do teto solar para frente, apenas o vidro do teto solar fecha.

- Empurre o interruptor do teto solar para frente ou para trás para a primeira posição de retenção, o vidro do teto solar se move até que o interruptor seja liberado.
- Empurre o interruptor do teto solar para frente ou para trás para a segunda posição de retenção, o vidro do teto solar funciona automaticamente (recurso de deslizamento automático). Para interromper o movimento do teto solar em qualquer ponto, pressione o interruptor do teto solar em qualquer direção.
- O vidro do teto solar pára na metade (primeira posição de retenção) antes de ser totalmente aberto. Para abrir totalmente o vidro do teto solar, empurre o interruptor do teto solar para trás mais uma vez. Neste momento, o vidro do teto solar abre apenas enquanto o interruptor for pressionado.

* INFORMAÇÃO

Para reduzir o ruído do vento durante a condução, recomendamos que você dirija na posição recomendada (primeira posição de retenção) antes da posição máxima de abertura.

Reversão automática



Se o vidro do teto solar detectar qualquer obstáculo enquanto estiver fechando automaticamente, ele inverterá a direção e parará em uma determinada posição.

A função de reversão automática pode não funcionar se um objeto fino ou macio ficar preso entre o vidro do teto solar e a abertura do teto solar.

⚠ ATENÇÃO

- Certifique-se de que as cabeças, mãos, braços ou quaisquer outras partes do corpo ou objetos estejam fora do caminho antes de operar o teto solar. Partes do corpo ou objetos podem ficar presos, causando ferimentos ou danos ao veículo.
- Nunca use deliberadamente as partes do corpo para testar a função de reversão automática. A tela deslizante elétrica ou o vidro do teto solar podem inverter a direção, mas há risco de ferimentos.

* NOTA

- Não continue a pressionar o botão do teto solar depois que ele estiver totalmente aberto, fechado ou inclinado. Podem ocorrer danos ao motor do teto solar.
- Operações contínuas, como abertura/ fechamento deslizante, abertura/ fechamento inclinado, etc., podem causar o mau funcionamento do motor ou do sistema de teto solar.
- Remova regularmente qualquer poeira acumulada no trilho do teto solar.
- A poeira acumulada entre o teto solar e o painel do teto pode fazer barulho. Abra o teto solar e remova a poeira regularmente usando um pano limpo.
- Não tente abrir o teto solar quando a temperatura estiver abaixo de zero ou quando o teto solar estiver coberto de neve ou gelo. O teto solar pode não funcionar corretamente e quebrar se for aberto com força.
- Não abra ou dirija com o vidro do teto solar aberto imediatamente após a

chuva ou lavagem do veículo. A água pode molhar o interior do veículo.

- Não estenda a bagagem para fora do teto solar durante a condução. Podem ocorrer ferimentos se o veículo parar repentinamente.

⚠ ATENÇÃO

Não estenda a cabeça, os braços, partes do corpo ou objetos para fora do teto solar enquanto dirige. Podem ocorrer ferimentos se o veículo parar repentinamente.

Rearme do teto solar



Em algumas circunstâncias, pode ser necessário redefinir a operação do teto solar. Alguns casos em que a redefinição do teto solar pode ser necessária incluem::

- A bateria do veículo descarregou ou foi substituída.
- O fusível foi substituído.
- Se a função AUTO ABRIR/FECHAR do teto solar não estiver funcionando corretamente.

Procedimento de redefinição do teto solar:

1. Recomenda-se realizar o procedimento de reinicialização com o motor do veículo funcionando. Dê partida no veículo em P (Estacionamento).
2. Certifique-se de que o vidro do teto solar está na posição totalmente fechado. Se o vidro do teto solar estiver aberto, empurre o botão para frente até que o vidro do teto solar esteja totalmente fechado.
3. Solte o interruptor quando o vidro do teto solar estiver totalmente fechado.

4. Empurre o interruptor para frente até que o vidro do teto solar se mova ligeiramente. Em seguida, solte o botão.
5. Mais uma vez, pressione e segure o interruptor do teto solar para frente até que o vidro do teto solar abra e feche. Não solte o interruptor até que a operação seja concluída.
Se você soltar a chave durante a operação, reinicie o procedimento a partir da etapa 2.

* NOTA

Se o teto solar for reiniciado quando a bateria do veículo for desconectada ou descarregada, ou se o fusível do teto solar estiver queimado, o teto solar pode não funcionar normalmente.

Aviso de abertura do teto solar



Se o motorista desligar o motor com o teto solar ainda aberto, o aviso sonoro irá soar por alguns segundos e será exibida uma imagem de aviso no visor de LCD.

Feche o teto solar completamente ao sair do veículo.

⚠ CUIDADO

Certifique-se de que o teto solar está totalmente fechado ao sair do veículo. Se o teto solar for deixado aberto, a chuva ou a neve podem molhar o interior do veículo. Além disso, deixar o teto solar aberto quando o veículo não está sendo vigiado pode ser um risco de roubo.

Volante de direção

Direção assistida eletricamente (MDPS)

A direção assistida usa o motor para ajudá-lo a esterçar o veículo.

Se o motor estiver desligado ou se o sistema de direção assistida ficar inoperante, o veículo ainda poderá ser esterçado, mas exigirá maior esforço de direção.

O MDPS é controlado pela unidade de controle da direção assistida, que detecta o torque do volante e a velocidade do veículo para comandar o motor.

O esforço de direção torna-se mais pesado à medida que a velocidade do veículo aumenta e torna-se mais leve à medida que a velocidade do veículo diminui, para melhor controle do volante.

Se notar qualquer alteração no esforço necessário para dirigir durante o funcionamento normal do veículo, mande verificar o sistema por uma Concessionária Autorizada Kia.

Ajustando o ângulo e a altura do volante (se equipado)



Funcionamento

1. Puxe a alavanca de liberação da trava (1) para baixo.
2. Ajuste o volante para o ângulo (2) e a altura (3) desejados.

3. Puxe a alavanca de liberação da trava para cima.

* INFORMAÇÃO

Certifique-se de ajustar o volante para a posição desejada antes de dirigir.

⚠ ATENÇÃO

- Nunca ajuste a altura do volante enquanto estiver dirigindo. Pode-se perder o controle do veículo e causar danos pessoais sérios, ou mesmo fatais, ou acidentes.
- Depois do ajuste, empurre o volante para cima e para baixo para se certificar que ele está bem travado na posição escolhida.
- Ao ajustar o ângulo e a altura do volante, não o empurre ou puxe com força, pois o acessório pode ser danificado.

⚠ CUIDADO

Não pressione ou puxe o volante com força durante o ajuste. A coluna do volante pode ser danificada.

* NOTA

- Algumas vezes a alavanca de liberação/travamento do volante de direção pode não travar o volante. Isso não é um defeito e ocorre quando duas engrenagens engatam. Neste caso, ajuste o volante de direção novamente para, então, travá-lo.
- Os sintomas a seguir podem ocorrer durante a operação normal do veículo:
 - A luz de advertência da EPS não acende.
 - O esforço da direção é alto imediatamente após ligar o interruptor de ignição. Isto acontece enquanto o sistema EPS efetua o diagnóstico. Quando o diagnóstico for completado,

o esforço da direção irá retornar à condição normal.

- Poderá ser ouvido um estalido proveniente do relé da EPS após o interruptor de ignição ser ligado ou ser girado para a posição LOCK (travado).
- O ruído do motor pode ser ouvido quando o veículo estiver parado ou engrenado em uma marcha baixa.
- Quando uma anormalidade é detectada no sistema de direção assistida elétrica, para evitar um acidente fatal, a função de assistência de direção será interrompida. Neste momento, a luz de advertência acende ou pisca no painel. O volante pode ficar mais pesado para controlar ou operar. Faça a verificação do seu veículo imediatamente, após movê-lo para uma zona segura.
- O esforço de direção aumenta se o volante for girado continuamente quando o veículo não estiver em movimento. No entanto, após alguns minutos, ele retornará às suas condições normais.
- Se o sistema de direção assistida elétrica não funcionar normalmente, a luz de advertência acenderá no painel de instrumentos. O volante pode ficar difícil de controlar ou operar de maneira anormal. Nesse caso, faça com que o sistema seja verificado por uma Concessionária Autorizada KIA.
- Quando você opera o volante em baixa temperatura, pode ocorrer ruído anormal. Se a temperatura aumentar, o ruído desaparecerá. Esta é uma condição normal.
- Ao dar partida no veículo após a descarga da bateria, o volante pode não funcionar corretamente. É uma situação temporária devido à baixa tensão da bateria e, após o carregamento estável da bateria, o volante voltará a funcionar normal-

mente. Por favor, mova o volante para se certificar de que o volante está funcionando corretamente antes de dirigir o veículo.

Buzina



OSG2H041074

Funcionamento

- Pressione a área ao redor do símbolo da buzina no volante.

⚠ CUIDADO

- Não bata forte na buzina para acioná-la, nem bata com o punho. Não pressione a buzina com um objeto pontiagudo.
- Ao limpar o volante, não use solventes orgânicos, como thinner, benzeno, álcool ou gasolina. Isso pode danificar o volante.

Retrovisores

Retrovisor interno (Tipo A) Ajustando o espelho retrovisor diurno/noturno (se equipado)

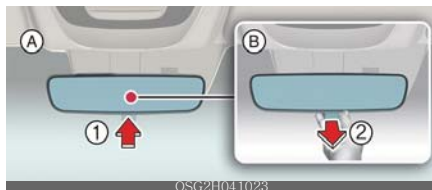

OSG2H041023

- A: Dia
- B: Noite

Funcionamento

1. Empurre a alavanca dia/noite (1) durante o dia.
2. Puxe a alavanca dia/noite (2) para reduzir o brilho dos faróis, em condições de pouca luz e condução noturna.

Retrovisor eletrocromático (ECM) (se equipado)

O retrovisor eletrocromático controla automaticamente o brilho dos faróis do veículo que vem atrás do seu durante à noite ou em condições de pouca visibilidade.

⚠ ATENÇÃO

- Não coloque objetos no banco traseiro ou na área de carga que possam interferir com sua visão pelo vidro traseiro.
- Não ajuste o espelho retrovisor enquanto o veículo estiver em movimento. Isso pode resultar em perda de controle e um acidente que pode causar MORTE, FERIMENTOS GRAVES ou danos materiais.
- Não modifique o espelho interno e não instale um espelho largo. Isso pode resultar em lesões, durante um acidente ou acionamento do airbag.

Espelho retrovisor externo (Tipo A)

Ajustando o espelho retrovisor externo



Funcionamento

1. Mova o interruptor do espelho retrovisor externo (1) para selecionar o lado esquerdo ou direito do espelho.
2. Ajuste o controle de ajuste do espelho (2) para mover o espelho selecionado.

⚠ ATENÇÃO

- O espelho retrovisor externo é convexo. Os objetos vistos no espelho estão mais próximos do que parecem.
- Use seu espelho retrovisor interno ou observação direta para determinar a distância real dos veículos seguintes ao mudar de faixa.
- Não ajuste ou dobre os espelhos retrovisores externos enquanto o veículo estiver em movimento. Isso pode resultar em perda de controle e um acidente que pode causar MORTE, FERIMENTOS GRAVES ou danos materiais.

⚠ CUIDADO

- Não raspe gelo da face do espelho; isso pode danificar a superfície do vidro. Se o gelo restringir o movimento do espelho, não force o espelho para ajuste. Para remover o gelo, use um spray descongelante ou uma esponja ou pano macio com água morna.
- Se o espelho estiver preso com gelo, não ajuste o espelho à força. Use um spray descongelante aprovado (não anticon-

gelante do radiador) para liberar o mecanismo congelado ou mova o veículo para um local quente e deixe o gelo derreter.

- Os espelhos param de se mover quando atingem os ângulos de ajuste máximos, mas o motor continua a funcionar enquanto o interruptor for pressionado. Não pressione o interruptor por mais tempo do que o necessário, o motor pode ser danificado.
- Não tente ajustar o espelho retrovisor externo manualmente. Isso pode danificar as peças.

Rebatimento do espelho retrovisor exterior

Tipo manual (se equipado)



Funcionamento

- Segure o compartimento do espelho e dobre-o em direção à parte traseira do veículo.

Tipo elétrico (se equipado)



Funcionamento

- Pressione o botão para dobrar ou desdobrar o espelho.

Função de reversão automática (se equipado)



O espelho retrovisor externo se moverá para baixo quando o veículo estiver na posição R (Ré) para auxiliar no estacionamento em ré.

Funcionamento

- A posição do interruptor do espelho retrovisor externo (1) determina o movimento do espelho:
 - L/R: Os espelhos retrovisores externos se moverão.
 - Centro: Os espelhos retrovisores externos não se movem.

Configuração do usuário da função Reversão Automática

Funcionamento

- Mude para P (Estacionamento).
- Mova o interruptor para a posição L ou R dependendo do espelho que deseja ajustar.
- Mude para R (Ré).
- Ajuste o espelho.

Inicializando a função Reversão Automática

Retrovisores

Retrovisor interno (Tipo B)

Ajustando o espelho retrovisor diurno/noturno (se equipado)

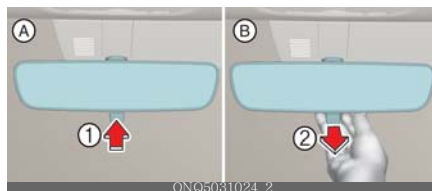

- A: Dia
- B: Noite

Funcionamento

1. Empurre a alavanca dia/noite (1) durante o dia.
2. Puxe a alavanca dia/noite (2) para reduzir o brilho dos faróis, em condições de pouca luz e condução noturna.

Retrovisor eletrocromático (ECM) (se equipado)

O retrovisor eletrocromático controla automaticamente o brilho dos faróis do veículo que vem atrás do seu durante à noite ou em condições de pouca visibilidade.

⚠ ATENÇÃO

- Não coloque objetos no banco traseiro ou na área de carga que possam interferir com sua visão pelo vidro traseiro.
- Não ajuste o espelho retrovisor enquanto o veículo estiver em movimento. Isso pode resultar em perda de controle e um acidente que pode causar MORTE, FERIMENTOS GRAVES ou danos materiais.
- Não modifique o espelho interno e não instale um espelho largo. Isso pode resultar em lesões, durante um acidente ou acionamento do airbag.

Espelho retrovisor externo (Tipo B)

Ajustando o espelho retrovisor externo



Funcionamento

1. Mova o interruptor do espelho retrovisor externo (1) para selecionar o lado esquerdo ou direito do espelho.
2. Ajuste o controle de ajuste do espelho (2) para mover o espelho selecionado.

⚠ ATENÇÃO

- O espelho retrovisor externo é convexo. Os objetos vistos no espelho estão mais próximos do que parecem.
- Use seu espelho retrovisor interno ou observação direta para determinar a distância real dos veículos seguintes ao mudar de faixa.
- Não ajuste ou dobre os espelhos retrovisores externos enquanto o veículo estiver em movimento. Isso pode resultar em perda de controle e um acidente que pode causar MORTE, FERIMENTOS GRAVES ou danos materiais.

⚠ CUIDADO

- Não raspe gelo da face do espelho; isso pode danificar a superfície do vidro. Se o gelo restringir o movimento do espelho, não force o espelho para ajuste. Para remover o gelo, use um spray descongelante ou uma esponja ou pano macio com água morna.
- Se o espelho estiver preso com gelo, não ajuste o espelho à força. Use um spray descongelante aprovado (não anticon-

gelante do radiador) para liberar o mecanismo congelado ou mova o veículo para um local quente e deixe o gelo derreter.

- Os espelhos param de se mover quando atingem os ângulos de ajuste máximos, mas o motor continua a funcionar enquanto o interruptor for pressionado. Não pressione o interruptor por mais tempo do que o necessário, o motor pode ser danificado.
- Não tente ajustar o espelho retrovisor externo manualmente. Isso pode danificar as peças.

Rebatimento do espelho retrovisor exterior



Funcionamento

- Segure o compartimento do espelho e dobre-o em direção à parte traseira do veículo.

Tipo elétrico (se equipado)



Funcionamento

- Pressione o botão para dobrar ou desdobrar o espelho.

Função de reversão automática (se equipado)



O espelho retrovisor externo se moverá para baixo quando o veículo estiver na posição R (Ré) para auxiliar no estacionamento em ré.

Funcionamento

- A posição do interruptor do espelho retrovisor externo (1) determina o movimento do espelho:
 - L/R: Os espelhos retrovisores externos se moverão.
 - Centro: Os espelhos retrovisores externos não se movem.

Configuração do usuário da função Reversão Automática

Funcionamento

- Mude para P (Estacionamento).
- Mova o interruptor para a posição L ou R dependendo do espelho que deseja ajustar.
- Mude para R (Ré).
- Ajuste o espelho.

Inicializando a função Reversão Automática

Funcionamento

- Mude para P (Estacionamento).

- Mova o interruptor para a posição L ou R dependendo do espelho que deseja ajustar.
- Mude para R (Ré).
- Ajuste o espelho mais alto que o ângulo padrão.
- Mude para outra posição de marcha.

⚠ ATENÇÃO

- Os retrovisores externos são convexos. Os objetos que são vistos nestes retrovisores estão mais próximos do que parecem.
- Use o retrovisor interno ou olhe diretamente para determinar a distância real em relação aos veículos que vêm atrás de você quando for mudar de pista.
- Não ajuste ou dobre os espelhos retrovisores externos enquanto o veículo estiver em movimento. Isso pode resultar em perda de controle e um acidente que pode causar MORTE, FERIMENTOS GRAVES ou danos materiais.

⚠ CUIDADO

- Não raspe o gelo formado na superfície do retrovisor para tirá-lo; isto pode danificar a superfície do vidro. Se o gelo restringir o movimento do retrovisor, não force o retrovisor para regulá-lo. Para remover o gelo, use um descongelante tipo spray, ou uma esponja ou um pano macio com água morna.
- Se o retrovisor estiver emperrado devido ao gelo, não tente ajustá-lo à força. Utilize um descongelante tipo spray aprovado (não use o anticongelante do radiador) para soltar o mecanismo congelado ou mova o veículo para um local mais quente e deixe o gelo derreter.
- Os retrovisores param de se mover quando eles atingem os ângulos máximos de ajuste, mas o motor continua funcionando enquanto o interruptor

estiver pressionado. Não pressione o interruptor mais que o necessário, pois isto irá danificar o motor.

- Não tente ajustar os retrovisores externos com as mãos. Isto pode danificá-los.
 - O espelho retrovisor externo elétrico funciona mesmo com o veículo na posição OFF (desligado). No entanto, para evitar descarga desnecessária da bateria, não ajuste os retrovisores por mais tempo do que o necessário enquanto o veículo não estiver funcionando.
 - Caso seja um retrovisor externo do tipo elétrico, não o dobre com a mão. Isto poderá causar falha do motor.
 - Recomendamos seguir os procedimentos de maneira ordenada para alterar ou inicializar as configurações do usuário de reversão automática. Se você passar para a próxima etapa antes de concluir a anterior, o ângulo alterado pode não ser alterado ou a inicialização pode não funcionar corretamente.
-

Painel de instrumentos

Tipo A

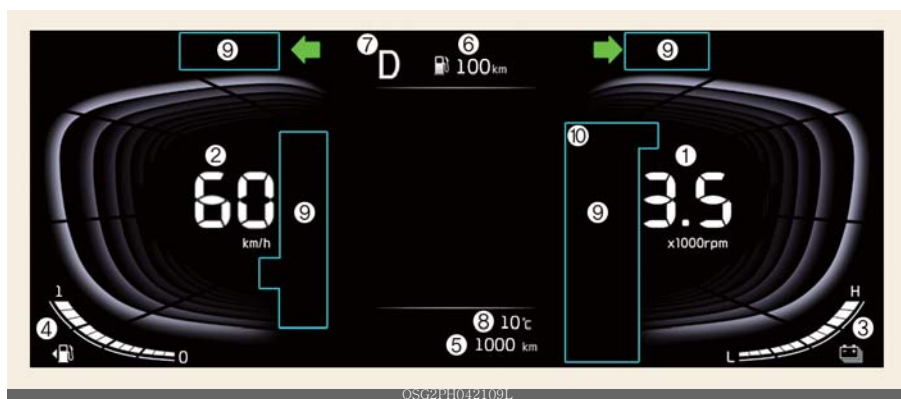

Tipo B



1. 1. Tacômetro/Medidor de potência

• Tacômetro

Indica o número aproximado de rotações por minuto do motor (rpm).

Para o tipo B, selecione Ajustes → Veículo → Painel → Visor do tacômetro para exibir o tacômetro, com base no modo de condução.

• Medidor de energia/potência

Indica se a condição de condução atual é eficiente em termos de combustível ou não.

- CARGA: a energia produzida pelo veículo está sendo convertida em energia elétrica. (Energia regenerada)
- ECO: Mostra que o veículo está sendo conduzido de forma Eco-friendly (ecologicamente correta).

- POTÊNCIA: Mostra que o veículo está ultrapassando a faixa Eco-friendly (ecologicamente correta).

2. Velocímetro

- km/h, MPH
- A velocidade do veículo em quilômetros por hora (km/h) ou milhas por hora (mph).

3. Medidor SOC de bateria híbrida

- Indica a carga restante da bateria híbrida.

4. Medidor de combustível

- Indica a quantidade aproximada de combustível restante no tanque de combustível.

5. Odômetro

- Indica a distância total percorrida pelo veículo.

6. Distância para vazio

- Indica a distância aproximada que o veículo pode percorrer com o combustível restante.

7. Indicador de mudança de transmissão (se equipado)

- Indica qual marcha estiver selecionada.

Indicador de mudança de transmissão de dupla embreagem



Este indicador mostra qual posição da alavanca de câmbio está selecionada.

- Estacionamento: P
- Reverso: R
- Neutro: N
- Dirigir: D₁, D₂, D₃, D₄, D₅, D₆
- Modo manual: S₁, S₂, S₃, S₄, S₅, S₆

8. Medidor de temperatura externa

- Indica as temperaturas atuais do ar externo.

9. Luzes de aviso e indicadoras

- Consulte "Luzes de aviso e indicadoras" na página 5-61.

Painel LCD completo (se equipado)

O painel do tipo LCD completo oferece dois temas.

Link para o Drive Mode (Modo de Condução)

Este é o tema básico do painel tipo LCD completo e oferece diferentes estilos gráficos, dependendo do Drive Mode (Modo de Condução).

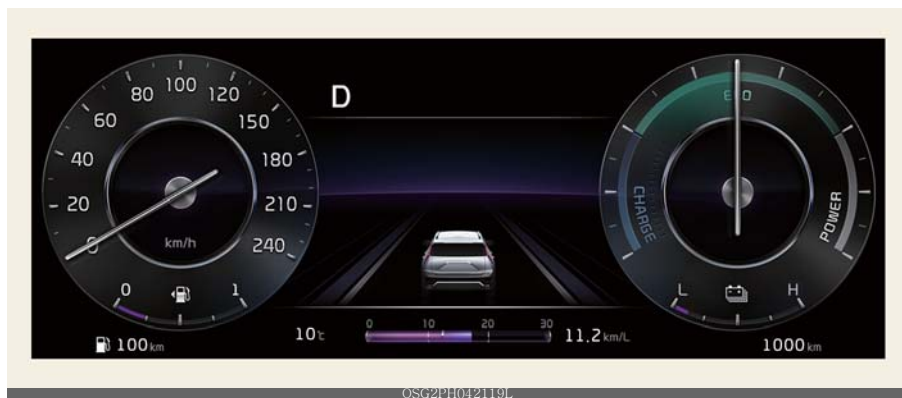

Tema

É definido pelo usuário e fornece exibição digital. A tela de fundo muda de acordo com o clima e a hora.



- Tempo: ensolarado, nublado, chuvoso, com neve, nevoeiro, relâmpago (7 tipos)
- Horário: noite, dia, nascer e pôr do sol (4 tipos)

Você pode alterar o tema selecionando "Veículo → Painel → Tema do painel" no menu.

⚠ CUIDADO

As informações são exibidas após obter informações de um provedor de informações meteorológicas via GPS (se disponível). Dependendo das condições de recepção GPS, as informações podem ser diferentes do clima atual em sua área.

Se nenhuma informação for recebida via GPS (por exemplo, não inscrito no serviço Kia Connect), o clima e a hora serão exibidos como 'sol' e 'noite' no painel.

⚠ ATENÇÃO

- Nunca remova a tampa do reservatório do líquido de arrefecimento do motor quando o motor estiver quente. O líquido de arrefecimento do motor está sob pressão e pode queimar gravemente. Aguarde até que o motor esfrie antes de adicionar líquido de arrefecimento ao reservatório.
- Ficar sem combustível pode expor os ocupantes do veículo ao perigo. Você deve parar e obter combustível adicional o mais rápido possível depois que uma luz de advertência de baixo nível de combustível (🛢) acender ou quando o indicador do medidor se aproximar do nível "E ("O")".

⚠ CUIDADO

- Para painel do tipo LCD completo (Tipo B), as informações são exibidas após obter informações de um provedor de informações meteorológicas via GPS. Dependendo das condições de recepção GPS, as informações podem ser diferentes do clima atual em sua área. Se nenhuma informação for recebida via GPS (por exemplo, não inscrito no serviço Kia Connect), o clima e a hora serão exibidos como 'sol' e 'noite' no painel.
- Tenha cuidado ao dirigir, pois efeitos de animação temáticos dinâmicos podem

distrair o motorista e levar a acidentes inesperados.

- Não opere o motor dentro da zona vermelha do tacômetro. Isso pode causar danos graves ao motor.

*** NOTA**

- De acordo com a área do medidor do sistema híbrido, o indicador "EV" acende ou apaga.
 - Indicador "EV" LIGADO: O veículo é conduzido usando o motor elétrico ou o motor a gasolina está parado.
 - Indicador "EV" DESLIGADO: O veículo é conduzido usando o motor a gasolina.
- Nunca tente dar partida no veículo se o tanque de combustível estiver vazio. Nesta condição, o motor não pode carregar a bateria de alta tensão do sistema híbrido. Se você tentar dar partida no veículo quando o combustível estiver vazio, a bateria de alta tensão ficará descarregada e será danificada.

*** NOTA**

- A capacidade do tanque de combustível é fornecida em "Lubrificantes recomendados e capacidades" na página 9-6.
- O medidor de combustível é complementado por uma luz de advertência de baixo nível de combustível (🛢), que acenderá quando o tanque de combustível estiver próximo a vazio.
- Em inclinações ou curvas, o ponteiro do medidor de combustível pode flutuar ou a luz de advertência de baixo nível de combustível pode acender mais cedo do que o normal, devido ao movimento do combustível no tanque.
- Se o veículo não estiver em terreno plano ou a energia da bateria tiver sido interrompida, a função distância para vazio pode não funcionar corretamente.
- A distância para vazio pode diferir da distância de condução real, pois é uma

estimativa da distância de condução disponível.

- O computador de bordo pode não registrar combustível adicional se menos de 6 litros de combustível forem adicionados ao veículo.
 - A economia de combustível e a distância para vazio podem variar significativamente com base nas condições de condução, hábitos de condução e condições do veículo.
 - Use um pano de microfibra macio e limpo para limpar suavemente eventuais impressões digitais da tela.
-

Tela de LCD



- 1 : Botão MODE para alterar os modos
- 2 : Chave MOVE para alterar itens
- 3 OK: botão SELECT/RESET para definir ou redefinir o item selecionado

Modos de exibição LCD

		Modo				
		Assistência de condução	Computador de bordo	Curva a Curva (TBT)*	Configurações do Usuário	Aviso mestre
^ v Cima/ Baixo	Assistente de conservação de faixa* Piloto automático inteligente* Assistente de seguimento de faixa*	Informações da condução	Orientação de Rota	Assistência ao motorista*	TPMS	
		Desde o reabastecimento*	Informações de destino	Veículo Eco	Temperatura do motor	
		Informações acumuladas			Painel	
		Fluxo de energia	Luzes*			
			Porta*			
			Conveniência*			
			Unidades			
			Idioma			
		Redefinir				
					O modo Aviso Mestre exibe mensagens de aviso relacionadas ao veículo quando um ou mais sistemas não estão operando normalmente.	

* : se equipado

Consumo de combustível

Essas informações são sempre exibidas na parte inferior central do painel Full LCD.



- 1 Consumo médio de combustível
- 2 Consumo instantâneo de combustível

1. Consumo médio de combustível

O consumo médio de combustível é calculado pela distância total percorrida e pelo consumo de combustível desde a última reinicialização do consumo médio de combustível.

- Na partida do veículo: As informações serão redefinidas automaticamente quando a porta do motorista for aberta, após o desligamento do veículo ou aproximadamente 3 minutos após o desligamento do veículo.
- Após o reabastecimento: Após reabastecer mais de 6 litros e dirigir a mais de 1 km/h, o veículo será redefinido automaticamente para o padrão.
- Manualmente: Pressione e segure o botão OK no volante quando o consumo médio de combustível for exibida.

2. Consumo instantâneo de combustível

Exibe o consumo instantâneo de combustível durante os últimos segundos quando a velocidade do veículo for superior a aproximadamente 10 km/h.

* INFORMAÇÃO

Esta informação for sempre exibida na parte inferior central do painel Full LCD.

Modo de assistência à condução



Este modo exibe o estado de:

- Assistente de conservação de faixa
- Aviso de colisão em ponto cego
- Piloto automático inteligente
- Assistente de seguimento de faixa

Modo computador de bordo

- * Você pode alterar os itens na seguinte ordem.

Informações da condução

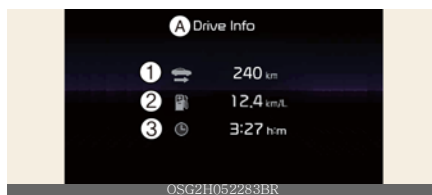

A: Informações da condução

- 1 Distância de viagem acumulada
- 2 Consumo médio de combustível
- 3 Tempo total de condução

A informação após um ciclo de ignição.

A tela Informação de Condução será redefinida quando a porta do motorista for aberta após desligar o veículo ou o veículo for ligado após 3 minutos.

Para redefinir manualmente as informações, pressione e segure o botão OK no volante ao visualizar as informações de condução.

Desde o reabastecimento



A: Desde o reabastecimento

- 1 Distância de viagem acumulada
- 2 Consumo médio de combustível
- 3 Tempo total de condução

A informação após o reabastecimento.

Para redefinir manualmente as informações, pressione e segure o botão OK no volante ao visualizar o Desde o reabastecimento.

Informações acumuladas



A: Informações acumuladas

- 1 Distância de viagem acumulada
- 2 Consumo médio de combustível
- 3 Tempo total de condução

As informações são acumuladas a partir da última reinicialização.

Para redefinir manualmente as informações, pressione e segure o botão OK no volante ao visualizar as informações acumuladas.

* NOTA

- O consumo médio de combustível não é exibido para um cálculo mais preciso se o veículo não dirigir por mais de 10 segundos ou aproximadamente 50 m desde que o veículo esteja na posição LIGADO.

- O consumo de combustível é calculado após o veículo ter percorrido mais de 300 metros.
- As informações serão acumuladas mesmo que o motor esteja funcionando e o veículo não esteja em movimento.

Velocímetro digital

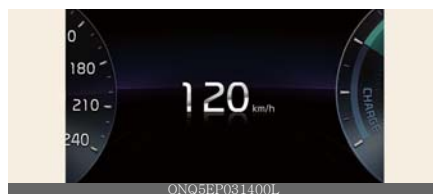

Indica a velocidade do veículo.

Fluxo de energia



A: Modo Híbrido

O sistema híbrido informa o motorista sobre seu fluxo de energia em vários modos de operação. Durante a condução, o fluxo de energia atual é especificado em 11 modos.

* Para obter mais detalhes, consulte "Fluxo de energia" na página 1-8.

Modo Curva a Curva (TBT) ↗

Este modo exibe o status de navegação.

Modo de informação ⓘ

Pressão dos pneus (se equipado)



A: Baixa pressão dos pneus

Informações relacionadas à pressão dos pneus.

Consulte "Sistema de monitoramento da pressão dos pneus (TPMS)(se equipado)" na página 7-9.

Temperatura do motor



A: Temperatura do motor

Indica a temperatura do líquido de arrefecimento do motor quando o motor está funcionando.

Modo de aviso mestre ⚠

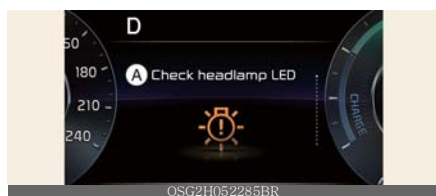

A: Verifique o LED do farol



Este modo informa sobre as seguintes situações:

- Mau funcionamento do sistema de assistência ao motorista, limitação ou bloqueio de radar/câmera
- Mau funcionamento do farol de LED
- Mau funcionamento da lâmpada
- Falha do TPMS, baixa pressão dos pneus, etc.

Neste momento, a luz de advertência Master (⚠) aparecerá. Se a situação de advertência for resolvida, a luz de advertência principal será desligada e o ícone de aviso principal desaparecerá.

Intervalo de serviço

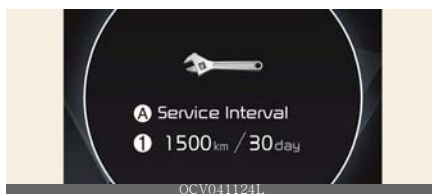

A: Intervalo de serviço

1 Agendamento de intervalo de serviço
Ele calcula e exibe quando você precisa de um serviço de manutenção programada (quilometragem ou dias).

Para redefinir o intervalo de serviço, selecione **Conveniência** → **Intervalo de serviço** → **Redefinir** no menu Configurações.

* NOTA

- Se a quilometragem ou o tempo restantes atingirem 1.500 km ou 30 dias, a mensagem Serviço necessário (**Service in**) é exibida por vários segundos, cada

vez que você coloca o veículo na posição ON (ligado).

- Se você não fizer a manutenção do seu veículo, de acordo com o intervalo de manutenção já inserido, a mensagem Manutenção requerida (**Service required**) será exibida por vários segundos cada vez que você colocar o veículo na posição LIGADO.
- Se ocorrer qualquer uma das seguintes condições, a quilometragem e os dias podem estar incorretos.
 - O conector da bateria for desconectado.
 - A bateria estiver descarregada.

Modo de configurações do usuário

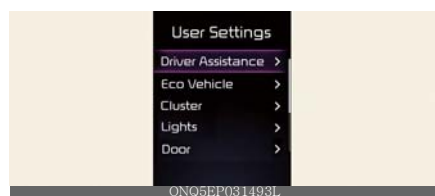

Neste modo, você pode alterar as configurações do painel de instrumentos, portas, luzes, etc.

* As informações fornecidas podem diferir dependendo de quais funções são aplicáveis ao seu veículo.

1. Assistência ao motorista (se equipado)

Itens	Explicação
Conveniência de Condução	• Piloto Automático Inteligente
Volume de aviso	• Alto/Médio/Baixo
Aviso Háptico	Ativado/Desativado
Aviso de atenção do motorista	• Alerta de Partida de Veículo à Frente • Aviso de condução desatenta

Itens	Explicação
Segurança ao conduzir	• Segurança dianteira • Tempo de aviso de segurança dianteira - Normal/Atrasado • Segurança da faixa • Segurança em Ponto Cego • Segurança de saída
Segurança de estacionamento	• Aviso de distância de estacionamento Ligado automaticamente • Segurança de Tráfego Cruzado Traseiro

2. Veículo Eco (se equipado)

Itens	Explicação
Condução EV Zona Verde	Ativar/Desativar
Guia de Condução em Declives (Coasting)	• Ativar Guia de Condução em Declives • Som ligado/som desligado
Partida em declives	• Adiantado/Normal/Atrasado
Regeneração Inteligente	Ativar/Desativar

3. Painel (se equipado)

Itens	Explicação
Seleção de Tema	• Link para modo de condução • Tema A/Tema B/Tema
Exibição do limpador/luzes	Ativado/Desativado
Sinais de trânsito	Ativado/Desativado
Aviso de estrada com gelo	Ativado/Desativado
Volume de orientação de voz do painel	• Nível 0-3
Som de boas-vindas	Ativado/Desativado

4. Luzes (se equipado)

Itens	Explicação
Iluminação	• Nível 1-20
Sinal de mudança de direção de um toque	• Desligado/3/5/7 Piscadas
Brilho Ambiente	• Desligado/1/2/3/4
Cor da luz ambiente	8 cores
Atraso do farol	Ativado/Desativado

Itens	Explicação
Auxiliar de farol alto	Ativado/Desativado

5. Porta (se equipado)

Itens	Explicação
Travar automaticamente	<ul style="list-style-type: none"> Ativar ao engatar/Ativar na velocidade/Desligar
Destravar automaticamente	<ul style="list-style-type: none"> Em mudança para P/Veículos desligado/Ao retirar a chave (se equipado)/Desligar
Tampa traseira elétrica	Ativado/Desativado
Velocidade de abertura da tampa traseira elétrica	<ul style="list-style-type: none"> Rápido/Normal
Altura de abertura da tampa traseira elétrica	<ul style="list-style-type: none"> Totalmente aberto/Nível 3/ Nível 2/Nível 1/Configuração de altura do usuário
Tampa traseira inteligente	Ativado/Desativado
Controle Remoto dos Vidros (se equipado)	Ativado/Desativado

* INFORMAÇÃO

• Travar automaticamente

- **Habilitado ao engatar:** Todas as portas serão destravadas automaticamente quando o veículo for mudado para P (Estacionamento) para R (Ré), N (Neutro) ou D (Dirigir). (Ativado com o motor ligado (posição ON))
- **Ativar na velocidade:** Todas as portas serão travadas automaticamente quando a velocidade do veículo for superior a 15 km/h.

• Destruar automaticamente

- **Na mudança para P:** Todas as portas serão destravadas automaticamente se a marcha for colocada na posição P (Estacionamento). (Com o Motor LIGADO, ele é ativado.)
- **Veículo Desligado/Ao retirar a chave (se equipado):** Todas as portas serão destravadas automaticamente quando a chave de ignição for removida do interruptor de ignição ou o botão PARTIDA/PARADA do motor for colocado na posição OFF (desligado).

6. Conveniência (se equipado)

Itens	Explicação
Acesso Fácil ao Banco	<ul style="list-style-type: none"> Desligado/Normal/Estendido
Alerta de ocupante traseiro	Ativado/Desativado
Intervalo de serviço	<ul style="list-style-type: none"> Ativar intervalo de serviço Ajustar intervalo Redefinir
Boa vindas Retrovisor/Luz	<ul style="list-style-type: none"> Ao travar/destravar as portas
Sistema de carregamento sem fio	Ativado/Desativado
Limpador traseiro automático (em R)	Ativado/Desativado
AIRBAG DO PASSAGEIRO	Ativado/Desativado

7. Unidades

Itens	Explicação
Unidade de velocidade	<ul style="list-style-type: none"> km/h, MPH
Unidade de temperatura	<ul style="list-style-type: none"> °C, °F
Unidade de Consumo de Combustível	<ul style="list-style-type: none"> km/L, L/100km
Unidade de pressão dos pneus	<ul style="list-style-type: none"> psi/kPa/bar







8. Idioma

Itens	Explicação
Idioma	Ativar

9. Redefinir

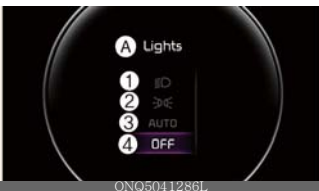
Itens	Explicação
Redefinir	Redefinir















Mensagens do visor LCD

Visores LCD	Conteúdo exibido
 <p>OSG2PH042106L</p>	Porta, capô, tampa traseira, teto solar aberto
 <p>OSG2PH042110L</p>	A: Baixa pressão dos pneus Visor de aviso de baixa pressão dos pneus
 <p>ONQ5041286L</p>	<ul style="list-style-type: none"> A: Luzes 1:  2:  3: AUTO 4: OFF (O) (Desligado)
 <p>ONQ5041287L</p>	<ul style="list-style-type: none"> A: Limpador dianteiro 1: OFF (O) (Desligado) 2: AUTO 3: LO (1) (Baixa) 4: HI (2) (Alta)
Fluido do lavador baixo	O nível do fluido do lavador no reservatório estiver próximo a vazio.
Motor superaquecendo	A temperatura do líquido de arrefecimento do motor estiver acima de 120 °C.
Bateria de chave fraca (para sistema de chave inteligente)	A bateria da chave inteligente está descarregada
Chave fora do veículo (para sistema de chave inteligente)	A chave inteligente não está no veículo quando você pressiona o botão PARTIDA/PARADA do motor
Aviso de estrada com gelo	A temperatura no medidor de temperatura externa está abaixo de aproximadamente 4 °C.
Chave não detectada (para sistema de chave inteligente)	A chave inteligente não é detectada quando você pressiona o botão PARTIDA/PARADA do motor
Mude para P ou N para ligar o motor (para sistema de chave inteligente)	Dar partida no veículo com a marcha fora da posição P (Estacionamento) ou N (Neutro)

Visores LCD	Conteúdo exibido
Pressione o pedal do freio para ligar o veículo (para sistema de chave inteligente)	O botão PARTIDA/PARADA do motor muda para a posição ACC duas vezes pressionando o botão repetidamente, sem pressionar o pedal do freio
Descarregamento da bateria devido a dispositivos elétricos externos	Autodescarga da bateria devido à sobrecorrente gerada por dispositivos elétricos não autorizados
Pressione o botão START novamente (para sistema de chave inteligente)	O botão PARTIDA/PARADA do motor não pode ser operado devido a um problema com o sistema do botão PARTIDA/PARADA do motor
Pressione o botão START com a chave (para sistema de chave inteligente)	O botão PARTIDA/PARADA do motor é pressionado enquanto a mensagem de aviso "Chave não detectada" é exibida
Pouco combustível	O tanque de combustível está quase sem combustível. A luz de aviso de baixo nível de combustível no painel acenderá
 <p data-bbox="255 895 376 914">A: Coast (Declive)</p>	<p data-bbox="544 491 991 651">Um aviso sonoro soará e o indicador de guia de inércia será exibido para informar ao motorista quando tirar o pé do acelerador, antecipando um evento de desaceleração* com base na análise das rotas de direção e das condições da estrada armazenadas no sistema de navegação (se equipado, dependendo do modelo aplicado). Ele incentiva o motorista a remover o pé do pedal e permitir a descida pela estrada apenas com o motor EV. Isso ajuda a evitar o consumo desnecessário de combustível.</p> <ul data-bbox="544 655 991 1066" style="list-style-type: none"> <li data-bbox="544 655 991 735">* Exemplo de evento de desaceleração é descer uma ladeira extensa, diminuir a velocidade aproximando-se de uma cabine de pedágio e aproximando-se de zonas de velocidade reduzida. <li data-bbox="544 740 991 906">• Configurações do Usuário Pressione o botão PARTIDA/PARADA do motor e coloque o seletor de mudança em P (Estacionamento). No modo de configurações do usuário, selecione Assistência ao motorista, Guia de inércia e, em seguida, Ligado para ligar o sistema. Cancele a seleção do guia de inércia para desligar o sistema. Para a explicação do sistema, pressione e segure o botão [OK]. <li data-bbox="544 911 991 1066">• Condições de funcionamento Para ativar o sistema, siga os seguintes procedimentos. Insira suas informações de destino na navegação e selecione a rota de condução. Selecione o modo ECO no Sistema de Controle de Condução Integrado. Então, satisfaça o seguinte: <ul data-bbox="568 1023 991 1066" style="list-style-type: none"> <li data-bbox="568 1023 991 1066">- A velocidade de condução deve estar entre 30 km/h e 160 km/h. (Atente aos limites de velocidade da estrada) <p data-bbox="544 1070 991 1112">* A velocidade de operação pode variar devido à diferença entre o painel de instrumentos e a navegação (GPS).</p>

Luzes de aviso e indicadoras

Depois de colocar o veículo na posição ON (ligado), os símbolos mostrados abaixo acenderão. Se estes símbolos permanecerem acesos ou apresentarem avarias, recomendamos que inspecione o veículo em uma Concessionária Autorizada Kia.

Símbolo	Tempo	Notas
	6 segundos	A luz de advertência do air bag acende por cerca de 6 segundos e depois desliga.
	Continuamente	<ul style="list-style-type: none"> Existe uma avaria no funcionamento do airbag do sistema de retenção de segurança (SRS).
	Continuamente	A luz de advertência do cinto de segurança informa ao motorista que o cinto de segurança não estiver afivelado. Consulte "Cintos de Segurança" na página 4-11.
	3 segundos	A luz de advertência do freio de estacionamento e do fluido de freio acende por aproximadamente 3 segundos.
	Continuamente	<ul style="list-style-type: none"> Vermelho: Quando o freio de estacionamento for acionado. Vermelho: Quando o nível do fluido de freio no reservatório estiver baixo. Vermelho: Quando o freio regenerativo estiver funcionando. Amarelo: A luz de aviso do freio regenerativo aparece quando o freio regenerativo não funciona e o freio não funciona bem.
	3 segundos	A luz de advertência do ABS acende por cerca de 3 segundos e depois se apaga.
	Continuamente	<ul style="list-style-type: none"> Sempre que houver uma avaria no ABS.
	Continuamente	A luz de advertência do sistema Distribuição eletrônica da força de frenagem (EBD) acende quando há um problema com o sistema Distribuição eletrônica da força de frenagem.
		
	3 segundos	A luz de advertência da Direção Assistida Elétrica (EPS/MDPS) acende por cerca de 3 segundos e depois se apaga.
	Continuamente	<ul style="list-style-type: none"> Sempre que houver uma avaria na direção assistida elétrica.
	3 segundos	A luz de advertência do sistema de carregamento acende por aproximadamente 3 segundos e depois se apaga.
	Continuamente	<ul style="list-style-type: none"> Sempre que houver um mau funcionamento do alternador ou do sistema de carregamento elétrico.
	Continuamente	A luz de aviso master acende quando há um mau funcionamento em várias funções do veículo.
	3 segundos	A lâmpada indicadora de mau funcionamento (MIL) acende por aproximadamente 3 segundos e depois se apaga.
	Continuamente	<ul style="list-style-type: none"> Sempre que houver um mau funcionamento do sistema de controle de emissões ou do motor ou do trem de força do veículo.
	Continuamente	A luz de advertência da pressão do óleo do motor acende até que o motor seja ligado.
		<ul style="list-style-type: none"> Quando a pressão do óleo do motor estiver baixa.
	3 segundos	A luz de aviso de serviço aparece por aproximadamente 3 segundos e depois se apaga.
	Continuamente	<ul style="list-style-type: none"> Em qualquer momento que houver um mau funcionamento com o sistema de controle do veículo híbrido ou hardware.
	Continuamente	<ul style="list-style-type: none"> Quando o tanque de combustível estiver próximo a vazio.
		
EPB	Continuamente	<ul style="list-style-type: none"> Quando há um mau funcionamento com o sistema de Filtro Particulado Gasolina (GPF).
	3 segundos	A luz de advertência do freio de estacionamento eletrônico EPB acende por cerca de 3 segundos e depois se apaga.
	Continuamente	<ul style="list-style-type: none"> Sempre que houver um mau funcionamento com o freio de estacionamento eletrônico EPB
	3 segundos	A luz de advertência de baixa pressão dos pneus acende por aproximadamente 3 segundos e depois se apaga.
	Continuamente	<ul style="list-style-type: none"> Quando um ou mais de seus pneus estão significativamente subinflados.
	Piscando	<ul style="list-style-type: none"> Quando houver um mau funcionamento com o TPMS. Consulte "Indicador de mau funcionamento do sistema de monitoramento da pressão dos pneus (TPMS)" na página 7-9.

Símbolo	Tempo	Notas
	3 segundos	A luz de aviso de segurança dianteira acende por aproximadamente 3 segundos e depois se apaga.
	Continuamente	<ul style="list-style-type: none"> Amarelo: Quando a segurança dianteira/segurança de tráfego cruzado dianteiro do assistente de prevenção de colisões dianteiras estiver desligado/desativado/mau funcionamento. Consulte "Assistente anti colisões dianteiras (FCA) (Sensores combinados) (se equipado)" na página 6-51.
	Piscando	<ul style="list-style-type: none"> Vermelho: Quando a segurança dianteira/segurança de tráfego cruzado dianteiro do assistente de prevenção de colisões está operando Consulte "Assistente Anti Colisões Dianteiras (FCA) (Sensores combinados) (se equipado)" na página 6-51.
	Continuamente	A luz indicadora de segurança na faixa acende: <ul style="list-style-type: none"> Verde: Quando as condições de operação do Assistente de Faixa de Rodagem são satisfeitas. Cinza: Quando as condições de funcionamento do Assistente de Faixa de Rodagem não são satisfeitas. Amarelo: Sempre que houver um mau funcionamento com o Assistente de Manutenção de Faixa. Consulte "Assistente de Conservação de Faixa (LKA) (se equipado)" na página 6-62.
	Continuamente	A luz indicadora do Assistente de Seguimento de Faixa acende: <ul style="list-style-type: none"> Verde: Quando o Assistente de Seguimento de Faixa estiver ativado. Cinza: Quando as condições de operação do Assistente de Seguimento de Faixa não são satisfeitas. Consulte "Assistente de seguimento de faixa (LFA) (se equipado)" na página 6-106.
	3 segundos	A luz de aviso do farol LED acende por aproximadamente 3 segundos e depois se apaga.
	Continuamente	<ul style="list-style-type: none"> Sempre que houver um mau funcionamento com o farol de LED.
	Piscando	<ul style="list-style-type: none"> Sempre que houver um mau funcionamento com uma peça relacionada ao farol de LED.
	Continuamente	A luz de advertência de estrada com gelo e o medidor de temperatura externa piscam e depois acendem. Além disso, o aviso sonoro soa 1 vez.
	3 segundos	A luz indicadora do Controle Eletrônico de Estabilidade acende por cerca de 3 segundos e depois se apaga.
	Continuamente	<ul style="list-style-type: none"> Sempre que houver um mau funcionamento com o sistema ESC.
	Piscando	Enquanto o ESC estiver operando.
	3 segundos	A luz indicadora ESC OFF acende por aproximadamente 3 segundos e depois se apaga.
	Continuamente	<ul style="list-style-type: none"> Quando você desativa o sistema ESC pressionando o botão ESC OFF (desligado). Consulte "Controle Eletrônico de Estabilidade (ESC)" na página 6-37.
	Continuamente	Quando o veículo detecta a chave no veículo na posição ACC/ON
	Piscando	<ul style="list-style-type: none"> Quando a chave não estiver no veículo. Sempre que houver uma avaria no sistema imobilizador.
	2 segundos	Quando o veículo não consegue detectar a chave.
	Pisca	Quando a luz do sinalizador de direção estiver acesa
	Continuamente	Quando os faróis altos estão acesos.
	Continuamente	Quando os faróis baixos estão acesos.
	Continuamente	Quando o interruptor de luz estiver na posição ON
	Continuamente	Quando os faróis de neblina dianteiros estiverem acesos.
	Continuamente	Quando as luzes de neblina traseiras estão acesas.
	Continuamente	<ul style="list-style-type: none"> Quando o Assistente de farol alto (HBA) estiver ativado. Consulte "Assistente de farol alto (HBA) (se equipado)" na página 5-68.
AUTO HOLD	Continuamente	Quando AUTO HOLD (RETENÇÃO AUTOMÁTICA) estiver ativado.
ECO SPORT	Continuamente	A luz indicadora do modo de condução aparece quando você seleciona cada modo como modo de condução. Consulte "Sistema de controle integrado do modo de condução" na página 6-40.
120 km/h	Piscando	A luz de aviso de excesso de velocidade pisca quando você dirige o veículo a mais de 120 km/h. O aviso sonoro de excesso de velocidade também soa por aproximadamente 5 segundos.

* INFORMAÇÃO

• **Sistema de frenagem de dupla diagonal**

O seu veículo está equipado com sistemas de frenagem diagonal dupla. Isso significa que você ainda tem frenagem em duas rodas, mesmo que um dos sistemas duplos falhe.

Com apenas um dos sistemas duplos funcionando, é necessário mais deslocamento do pedal do que o normal e maior pressão do pedal para parar o veículo. Além disso, o veículo não parará em uma distância tão curta com apenas uma parte do sistema de freio funcionando.

• **Luz de aviso da pressão do óleo do motor** 

- Dirija com cuidado até o local seguro mais próximo e pare o veículo.
- Desligue o motor e verifique o nível do óleo do motor (para mais detalhes, consulte "Óleo do motor" na página 8-8). Se o nível estiver baixo, adicione óleo conforme necessário.
- Se a luz de aviso da pressão do óleo do motor () permanecer acesa após a adição de óleo ou se o óleo não estiver disponível, leve o veículo a uma Concessionária autorizada Kia. Continuar a dirigir com a luz de aviso acesa pode causar danos ao motor.

• **Luz de aviso do sistema de exaustão (GPF)** 



- A luz de aviso do sistema de escapeamento (GPF) () pode desligar após a velocidade do veículo estar acima de aproximadamente 80 km/h, ou acima da 3ª marcha com 1.500-4.000 rpm por um certo tempo (aproximadamente 30 minutos).
- Se esta luz de aviso piscar, apesar do procedimento (neste momento, a mensagem de aviso do LCD será exi-

bida), mande verificar o sistema em uma Concessionária autorizada Kia.

ATENÇÃO

• **Luz de aviso do freio de estacionamento e do fluido de freio** 

- Conduzir o veículo com a luz de aviso LIGADA é perigoso. Se a luz de aviso do freio de estacionamento e do fluido de freio acender com o freio de estacionamento liberado, isso indica que o nível do fluido de freio está baixo.
- Neste caso, mande inspecionar o veículo em uma Concessionária autorizada Kia.

• **Luz de aviso do sistema Distribuição eletrônica da força de frenagem (EBD)**  

- Caso as luzes de aviso do ABS e do freio de estacionamento/fluido de freio estiverem acesas, o sistema de freio não funcionará normalmente e você poderá enfrentar uma situação inesperada e perigosa durante uma frenagem repentina.
- Neste caso, evite dirigir em alta velocidade e frear bruscamente. Recomendamos que mande inspecionar o veículo em uma Concessionária autorizada Kia o mais rapidamente possível.

• **Parada segura**

- O TPMS não pode alertá-lo sobre danos graves e repentinos nos pneus causados por fatores externos.
- Se notar alguma instabilidade do veículo, tire imediatamente o pé do pedal do acelerador, aplique os freios gradualmente com força leve e mova-se lentamente para uma posição segura fora da estrada.

⚠ CUIDADO

• Luz de aviso de baixo nível de combustível

- Dirigir com a luz de aviso de nível baixo de combustível acesa ou com o nível de combustível abaixo de "E" pode causar falha de ignição do motor.

• Lâmpada indicadora de mau funcionamento (MIL)

- Se a lâmpada indicadora de mau funcionamento (MIL) acender, é possível que haja danos no conversor catalítico, o que pode resultar em perda de potência do motor. Neste caso, mande inspecionar o veículo em uma Concessionária autorizada Kia.

• Luz de aviso do sistema de escapamento

- Se você continuar dirigindo com a luz de aviso do sistema de escapamento () piscando por muito tempo, o sistema pode ser danificado e o consumo de combustível pode piorar.

* NOTA

- Certifique-se de que todas as luzes de aviso estejam DESLIGADAS após dar partida no veículo. Se alguma luz ainda estiver acesa, isso indica uma situação que precisa de atenção.

• Lâmpada indicadora de mau funcionamento (MIL)

- Dirigir com a lâmpada indicadora de mau funcionamento (MIL) acesa pode causar danos ao sistema de controle de emissões, o que pode afetar a dirigibilidade e/ou o consumo de combustível.
- Se o sistema de proteção aprimorado do motor for ativado devido à falta de óleo do motor, a potência do

motor será limitada. Se essa condição continuar repetidamente, a lâmpada indicadora de mau funcionamento (MIL) acenderá.

• Luz de aviso do sistema Distribuição eletrônica da força de frenagem (EBD)

- Quando a luz de aviso do ABS estiver acesa ou as luzes de aviso do ABS e do Freio de Estacionamento/Fluido de Freio estão acesas, o velocímetro, hodômetro ou hodômetro parcial podem não funcionar. Além disso, a luz de aviso EPS pode acender e o esforço de direção pode aumentar ou diminuir.
- Neste caso, evite dirigir em alta velocidade e frear bruscamente. Recomendamos que mande inspecionar o veículo em uma Concessionária autorizada Kia o mais rapidamente possível.

• Luz de aviso do freio de estacionamento eletrônico EPB

- A luz de aviso do Freio de Estacionamento Eletrônico (EPB) pode acender quando a luz indicadora do Controle Eletrônico de Estabilidade (ESC) acender para indicar que o ESC não está funcionando corretamente (isso não indica mau funcionamento do EPB).
- A condução contínua com a luz de aviso do farol de LED acesa ou piscando pode reduzir a vida útil do farol de LED.
- Se a luz de aviso de estrada com gelo aparecer durante a condução, você deve dirigir com mais atenção e segurança evitando excesso de velocidade, aceleração rápida, frenagem repentina ou curva fechada, etc.

- **Luz de aviso da pressão do óleo do motor** 

- Quando a pressão do óleo do motor diminui devido a óleo do motor insuficiente, etc., a luz de aviso da pressão do óleo do motor () acende
 - O sistema de proteção do motor aprimorado que limita a potência do motor será ativado. Se a pressão do óleo do motor for restaurada, a luz de aviso da pressão do óleo do motor e o sistema de proteção aprimorado do motor serão desligados.
-

Iluminação

Funções de iluminação

Função de economia de bateria

O objetivo deste recurso é evitar que a bateria seja descarregada.

O sistema desliga automaticamente as luzes de estacionamento depois que o motor é desligado e a porta do motorista é aberta.

No entanto, as luzes de posição permanecem acesas mesmo quando a porta do lado do motorista é aberta se o interruptor das luzes é acionado após o desligamento do motor.

Se necessário, para manter as luzes acesas, desligue e ligue novamente as luzes de posição usando o interruptor dos faróis na coluna de direção após o desligamento do motor.

⚠ CUIDADO

Para evitar que a bateria descarregue, não deixe o farol e a luz interna acesos por muito tempo enquanto o motor não estiver funcionando.

Função de escolha de faróis

Funcionamento

- Os faróis permanecem acesos por aproximadamente 5 minutos.
- Se a porta do motorista for aberta e fechada, os faróis desligam após 15 segundos.
- Para desligar os faróis:
 - Pressione o botão de travamento na chave 2 vezes
 - Gire o interruptor do farol para a posição OFF

Condição(ões) de funcionamento

- O veículo estiver na posição ACC ou OFF com os faróis acesos

Luz de circulação diurna (DRL)

Condição(ões) de funcionamento

- O veículo estiver na posição ON
- O interruptor do farol estiver na posição OFF
- O freio de estacionamento estiver desacionado

* INFORMAÇÃO

Se necessário, para manter a luz de posição acesa com o veículo desligado, faça o seguinte:

- Abra a porta do lado do motorista.
- Ligue a luz de posição (lanterna).

Controles de iluminação

Funcionamento das luzes



Funcionamento

- 1
- 2 **AUTO**
 - As lanternas traseiras e os faróis serão LIGADOS ou DESLIGADOS automaticamente, dependendo da quantidade de luz externa do veículo
- 3 Posição e lanterna traseira (↔D↔)
- 4 Farol baixo (≡D)

* INFORMAÇÃO

O veículo deve estar na posição ON para acender os faróis.

⚠ CUIDADO

- Nunca coloque nada sobre o sensor localizado no painel de instrumentos, pois isso garantirá um melhor controle do sistema de iluminação automática.
- Não limpe o sensor usando um limpador de janelas, o limpador pode deixar uma película leve que pode interferir na operação do sensor.
- Se o seu veículo tiver vidros escurecidos ou outros tipos de revestimento metálico no para-brisa dianteiro, o sistema de iluminação automática pode não funcionar corretamente.

Funcionamento das setas



Funcionamento

- Mova a alavanca para cima ou para baixo (A).

* NOTA

Se uma seta indicadora for anormalmente rápida ou lenta, uma lâmpada pode estar queimada ou ter uma conexão elétrica ruim no circuito.

Função de mudança de faixa com um toque

Funcionamento

- Mova a alavanca do indicador de direção para cima ou para baixo (B).
- Solte a alavanca.

* INFORMAÇÃO

- Você pode ativar ou desativar a função Sinal de mudança de direção de um toque ou escolher o número de piscadas (3, 5 ou 7) selecionando **Luzes** → **Sinal de mudança de direção de um toque** no menu Configurações.
- Se um indicador permanecer aceso e não piscar ou se piscar de forma anormal, uma das lâmpadas dos indicadores de direção pode estar queimada e precisará ser substituída.

Funcionamento dos faróis de neblina (se equipado)



Funcionamento

- Gire o interruptor do farol de neblina dianteiro (1) para a posição dedicada.
- Dianteiro: (☞D)/Traseiro: (D☞)

Condição(ões) de funcionamento

- O farol estiver LIGADO.

⚠ CUIDADO

Quando em operação, os faróis de neblina consomem grande quantidade de energia

elétrica do veículo. Use os faróis de neblina somente quando a visibilidade for ruim.

Funcionamento do farol alto

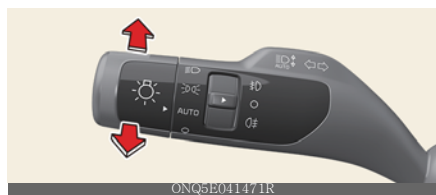

Funcionamento

- Empurre a alavanca para usar o farol alto.
- Puxe a alavanca em sua direção para piscar os faróis (☰D)

⚠ ATENÇÃO

Não use farol alto quando houver outros veículos. O uso do farol alto pode obstruir a visão do outro motorista.

* INFORMAÇÃO

- Se você empurrar a alavanca para longe de você, a alavanca retornará à sua posição original. O indicador de farol alto acenderá quando os faróis altos estiverem ligados.
- Ele retornará à posição normal (farol baixo) quando liberado depois de puxar a alavanca em sua direção. O interruptor do farol não precisa estar ligado para usar esse recurso de piscar (lamepar).

Assistente de farol alto (HBA) (se equipado)



Assistente de farol alto é uma função que ajusta automaticamente o alcance dos faróis (alterna entre farol alto e farol baixo) dependendo da luminosidade dos veículos detectados e de determinadas condições da estrada.

Sensor de detecção

Câmera de visão frontal



A câmera de visão frontal é usada como um sensor de detecção para detectar a luz e o brilho ambiente durante a condução. Consulte a imagem acima para obter a localização detalhada do sensor de detecção.

⚠ CUIDADO

Sempre mantenha a câmera de visão frontal em boas condições, para manter o desempenho ideal do Assistente de farol alto.

Para obter mais detalhes sobre as precauções da câmera de visão frontal, consulte "Assistente anti colisões dianteiras (FCA) (somente câmera frontal) (se equipado)" na página 6-42.

Configuração de assistência de farol alto

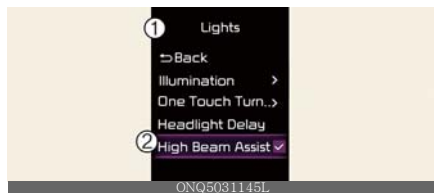

1 Luzes

2 Auxiliar de farol alto

Com o veículo na posição ON (ligado), selecione **Luzes** → **Assistente de farol alto** no menu Configurações para ativar a função Assistente de farol alto.

⚠ ATENÇÃO

Para sua segurança, altere as Configurações após estacionar o veículo em um local seguro.

Funcionamento de assistência de farol alto

Exibição e controle

- Após selecionar **HBA (Assistente de farol alto)** no menu Configurações, Assistente de farol alto funcionará seguindo o procedimento abaixo.
 - Coloque o interruptor do farol na posição AUTO e empurre a alavanca do farol em direção ao painel de instrumentos. A luz indicadora Assistente de farol alto (☰) acenderá no painel e a função será habilitada.
 - Quando a função estiver habilitada, o farol alto acenderá quando a velocidade do veículo estiver acima de 40 km/h. Quando a velocidade do veículo estiver abaixo de 25 km/h, o farol alto não acenderá. A luz indicadora do farol alto (☰) acenderá no painel quando o farol alto estiver ligado.

- Quando o Assistente de farol alto estiver funcionando, se a alavanca ou interruptor do farol for usado, a função funciona da seguinte forma:
 - Se a alavanca do farol for puxada em sua direção quando o farol alto estiver desligado, o farol alto acenderá. Quando você soltar a alavanca do farol, o Assistente de farol alto será ativado novamente.
 - Se a alavanca do farol for puxada em sua direção quando o farol alto estiver ligado, o farol baixo será ligado e o Assistente de farol alto será cancelado.
 - Se você empurrar o interruptor de luz em direção ao painel de instrumentos, o farol alto for ligado e o Assistente de farol alto for liberado.
 - Se o interruptor do farol for colocado de AUTO para outra posição (farol/posição/desligado), o Assistente de farol alto será desligado e a lâmpada correspondente acenderá.
- Quando o Assistente de farol alto estiver funcionando, o farol alto muda para farol baixo se ocorrer alguma das seguintes condições:
 - Quando o farol de um veículo que se aproxima for detectado.
 - Quando a luz traseira de um veículo à frente for detectada.
 - Quando o farol ou a luz traseira de uma motocicleta ou bicicleta for detectado.
 - Quando a luz ambiente ao redor for brilhante o suficiente para que os faróis altos não sejam necessários.
 - Quando as luzes da rua ou outras luzes são detectadas.

Mau funcionamento e limitações do assistente de farol alto

Mau funcionamento do assistente de farol alto

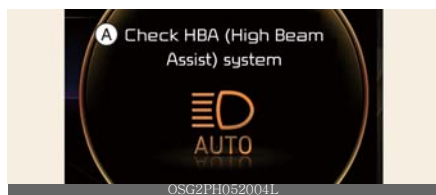

A: Verifique o sistema Assistente de farol alto (HBA)

Quando o Assistente de farol alto não estiver funcionando corretamente, a mensagem de aviso aparecerá e a luz de aviso (▲) acenderá no painel. Recomendamos que inspecione o seu veículo em uma Concessionária autorizada Kia.

Limitações do assistente de farol alto

- A luz de um veículo não for detectada devido a danos na lâmpada, ou porque estiver escondida da vista, etc.
- O farol de um veículo estiver coberto de poeira, neve ou água.
- Os faróis de um veículo estiverem desligados, mas as luzes de neblina estiverem acesas e etc.
- Há uma luz que tem uma forma semelhante à luz de um veículo.
- Os faróis foram danificados ou não foram reparados adequadamente.
- Os faróis não estão direcionados corretamente.
- Condução em uma estrada estreita e curva, estrada áspera, subida ou descida.
- O veículo à frente for parcialmente visível em um cruzamento ou estrada curva.
- Há um semáforo, sinal refletor, sinal intermitente ou espelho à frente.

- Há um refletor temporário ou flash à frente (área de construção).
- As condições da estrada são ruins, como estar molhada, congelada ou coberta de neve.
- Um veículo aparece de repente de uma curva.
- O veículo estiver inclinado devido a um pneu furado ou estiver sendo rebocado.
- A luz de um veículo não for detectada devido a gases de escape, fumaça, neblina, neve, etc.

* NOTA

- Dependendo das especificações ou tema do painel de instrumentos, as imagens ou cores podem ser exibidas de forma diferente.
- Para obter mais detalhes sobre as limitações da câmera de visão frontal, consulte "Assistente anti colisões dianteiras (FCA) (somente câmera frontal) (se equipado)" na página 6-42 ou "Assistente anti colisões dianteiras (FCA) (sensores combinados) (se equipado)" na página 6-51.

▲ ATENÇÃO

- Às vezes, o Assistente de farol alto pode não funcionar corretamente. A função for apenas para sua conveniência. É de responsabilidade do motorista praticar uma direção segura e sempre verificar as condições da estrada para sua segurança.
- Quando o Assistente de farol alto não funcionar normalmente, altere a posição do farol manualmente entre farol alto e farol baixo.

Interruptor de ajuste de nivelamento dos faróis (se equipado)



OSG2H041029

Funcionamento

1. Quanto maior o número da posição do interruptor, menor o nível do farol.
2. Mantenha sempre o fecho do farol na posição de nivelamento adequada, ou os faróis podem ofuscar outros usuários da estrada.

Condição de carga	Posição do interruptor
Apenas motorista	0
Motorista + passageiro dianteiro	0
Passageiros completos (incluindo motorista)	1
Passageiros completos (incluindo motorista) + Carga máxima permitida	2
Motorista + Carga máxima permitida	3

Limpadores e lavadores

Limpadores

Controle dos limpadores



ONQ5EP031424L

Funcionamento

- 1 Controle de velocidade do limpador dianteiro

- 1x: limpeza única

- : Desligado

- INT/**AUTO** *: Limpeza de controle intermitente/limpeza de controle automático

- 1: Baixa velocidade do limpador
- 2: Alta velocidade do limpador

- 2 Lavar com limpadas breves

- 3 Controle de velocidade do limpador traseiro

- 2: Limpeza contínua

- 1: limpeza intermitente

- : Desligado

* : se equipado

* NOTA

Se houver grande acúmulo de neve ou gelo no para-brisa, descongele o para-brisa por cerca de 10 minutos ou até que a neve e/ou gelo sejam removidos antes de usar os limpadores de para-brisa, para garantir o funcionamento adequada. Se você não remover a neve e/ou gelo antes de usar o limpador e o lavador, isso poderá danificar o sistema do limpador e do lavador.

Controle do limpador automaticamente (se equipado)



- A: Sensor de chuva (se equipado)
- B: Interruptor de controle de velocidade do limpador

Funcionamento

1. O sensor de chuva (A) detecta a quantidade de chuva e ajusta a velocidade do limpador para um intervalo adequado.
2. Gire o interruptor de controle de velocidade (B) para ajustar a velocidade do limpador.

⚠ CUIDADO

- Quando o interruptor de ignição ou o botão PARTIDA/PARADA do motor estiver ligado e o interruptor do limpador do para-brisas estiver no modo AUTO, tenha cuidado nas seguintes situações para evitar lesões nas mãos ou outras partes do corpo:

- Não toque na extremidade superior do vidro do para-brisas, voltado para o sensor de chuva.
- Não limpe a extremidade superior do vidro do para-brisas com um pano úmido ou molhado.
- Não exerça pressão sobre o vidro do para-brisas.

- Ao lavar o veículo, coloque o interruptor do limpador na posição  para interromper o funcionamento do limpador automático.

O limpador pode funcionar e ser danificado se o interruptor for colocado no

modo AUTO durante a lavagem do veículo.

- Não remova a tampa do sensor localizada na extremidade superior do vidro do para-brisas do lado do passageiro. Isto pode resultar em danos às peças do sistema e podem não ser cobertos pela garantia do veículo.
- Ao dar partida no veículo no inverno, coloque o interruptor do limpador na posição . Caso contrário, os limpadores podem funcionar e o gelo pode danificar as palhetas do limpador do para-brisas. Sempre remova toda a neve e gelo e descongele o para-brisas corretamente antes de operar os limpadores de para-brisas.
- Caso aplicar película no para-brisas, tome cuidado para que nenhum fluido penetre no sensor localizado na parte superior central do para-brisas dianteiro. Isto poderá danificar as peças relacionadas.

Lavadores

Controle dos lavadores



Funcionamento

1. Mova o interruptor de controle de velocidade do limpador para a posição .
2. Puxe/empurre a alavanca para pulverizar o fluido do lavador no para-brisas.
3. Os limpadores funcionarão várias vezes.

⚠️ ATENÇÃO

Não utilize o lavador em temperaturas congelantes, sem antes aquecer o para-brisa com os desembaçadores; a solução do lavador pode congelar no para-brisa e obscurecer sua visão.

⚠️ CUIDADO

- Para evitar possíveis danos à bomba do lavador, não funcione o lavador quando o reservatório de fluido estiver vazio.
- Para evitar possíveis danos aos limpadores ou ao pára-brisa, não funcione os limpadores quando o pára-brisa estiver seco.
- Para evitar danos às palhetas do limpador, não use gasolina, querosene, diluente ou outros solventes sobre ou próximo a elas.
- Para evitar danos aos braços do limpador e outros componentes, não tente mover os limpadores manualmente.
- Para evitar possíveis danos aos limpadores e ao sistema de lavagem, use fluidos de lavagem anticongelantes no inverno ou no tempo frio.

Sistema de boas-vindas

Os arredores ou o interior serão iluminados quando o motorista se aproximar ou sair do veículo.

Funções de iluminação

Iluminação da maçaneta da porta (se equipado)



OSG2H042030BR

Funcionamento

- A luz da maçaneta da porta acenderá por aproximadamente 15 segundos.

Condição(ões) de funcionamento

- Todas as portas (e a tampa traseira) estão fechadas e travadas.

Função de escolta de faróis

Funcionamento

- Os faróis permanecem acesos por aproximadamente 5 minutos se o veículo estiver na posição ACC ou OFF com os faróis acesos.
 - Os faróis desligam após 15 segundos se a porta do motorista for aberta e fechada.

Condição(ões) de funcionamento

- O veículo estiver na posição ACC.
- A porta do motorista for aberta e fechada.

Iluminação interna

Funcionamento

- A luz interna acenderá.
 - Por aproximadamente 30 segundos.

Condição(ões) de funcionamento

- O interruptor da luz de leitura estiver no modo DOOR (porta).
- Todas as portas (e a tampa traseira) estiverem fechadas e travadas.

Luzes internas

Luz de leitura

Tipo A



Tipo B



Funcionamento

- Pressione a lanterna (1) para LIGAR a luz de leitura.
- (2): modo DOOR (porta)
- (3): modo ROOM, Luzes internas e traseiras acesas e apagadas.

* INFORMAÇÃO

- (modo DOOR)A luz de leitura e a luz ambiente acendem-se aproximadamente 30 segundos.
 - Quando uma porta for aberta.
 - Quando as portas são destravadas com uma chave inteligente, desde que as portas não sejam abertas.
- (modo DOOR)A luz de leitura e a luz interna permanecerão acesas
 - Se uma porta for aberta com o botão PARTIDA/PARADA do motor na posição ACC ou OFF (desligado). (5 minutos)
 - Se a porta for aberta com o botão PARTIDA/PARADA do motor na posição ON (ligado). (continuamente)

- A luz de leitura e a luz interna se apagam
 - Se o veículo for mudado para a posição ON (ligado) ou todas as portas estiverem travadas. (imediatamente)

* NOTA

O modo DOOR (porta) e o modo ROOM não podem ser selecionados ao mesmo tempo.

Luz interna (se equipado)

Tipo A



Tipo B



Funcionamento

- Pressione o interruptor para ligar e desligar a luz interna.

Lâmpada do porta-malas



Funcionamento

- Abra a tampa traseira. A lâmpada acenderá.

Lâmpada do espelho de cortesia (se equipado)



Funcionamento

- ☀️: A lâmpada acenderá se este botão for pressionado.
- ○: A lâmpada será desligada se este botão for pressionado.

* NOTA

Para evitar a descarga desnecessária do sistema de carregamento, feche a tampa do espelho de cortesia depois de usar o espelho.

Lâmpada do porta-luvas



Funcionamento

- A luz do porta-luvas acende quando o porta-luvas for aberto.

* NOTA

Para evitar a drenagem desnecessária do sistema de carregamento, feche o porta-luvas com segurança após usar o porta-luvas.

Sistema de controle climático

Componentes do sistema de controle climático

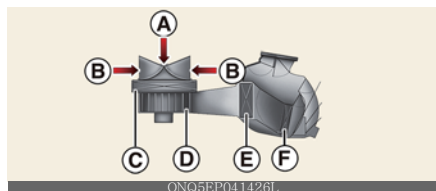

- A: Ar externo
- B: Ar recirculado
- C: Filtro de ar de controle climático
- D: Ventilador
- E: Núcleo do evaporador
- F: Núcleo do aquecedor

O filtro de ar do controle climático, instalado atrás do porta-luvas, filtra a poeira ou outros poluentes que entram no veículo do lado de fora, através do sistema de aquecimento e ar condicionado.

Se poeira ou outros poluentes se acumularem no filtro durante um período de tempo, o fluxo de ar das aberturas de ventilação pode diminuir. Isso leva ao acúmulo de umidade no interior do para-brisa, mesmo quando a posição de ar externo (fresco) for selecionada.

Se isto acontecer, mande substituir o filtro de ar da climatização em uma Concessionária autorizada Kia.

⚠ CUIDADO

- Uso excessivo de ar condicionado
Ao usar o sistema de ar condicionado, monitore atentamente o medidor de temperatura ao dirigir em subidas ou em trânsito intenso quando as temperaturas externas estiverem altas. A operação do sistema de ar condicionado pode causar superaquecimento do veículo. Continue a usar o ventilador, mas desligue o sistema de ar condicionado se

o medidor de temperatura indicar superaquecimento do veículo.

- O sistema de ar condicionado só deve ser utilizado com os vidros e teto solar fechados, para evitar a condensação no interior do veículo, que pode causar danos aos componentes elétricos.

* NOTA

- Substitua o filtro de acordo com o plano de manutenção. Se o veículo estiver sendo conduzido em condições severas, como estradas empoeiradas ou irregulares, são necessárias inspeções e trocas mais frequentes do filtro do ar condicionado.
- Quando o fluxo de ar diminuir subitamente, mande verificar o sistema em uma Concessionária autorizada Kia.

Sistema de controle climático automático (se equipado)

Tipo A

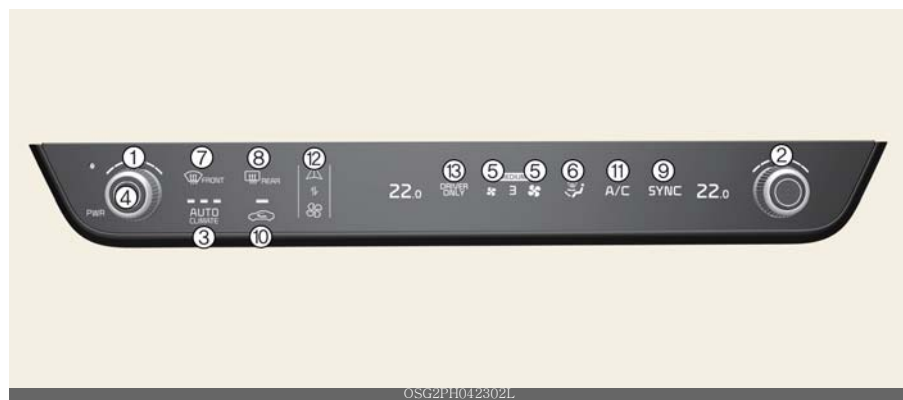

Tipo B

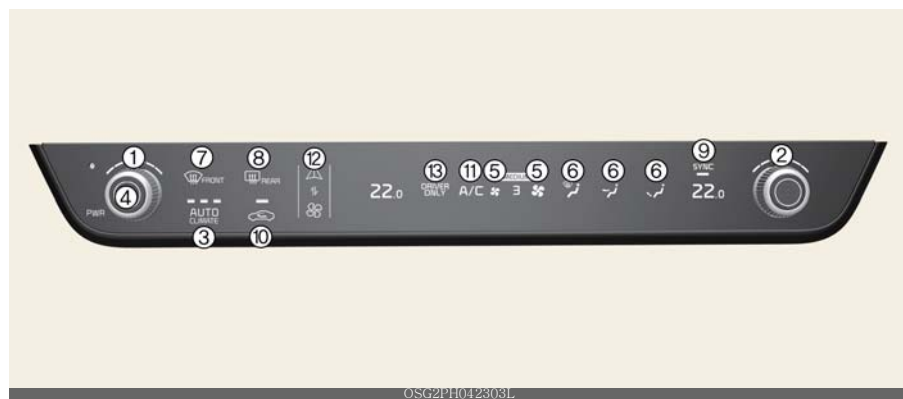

- 1 Botão de controle de temperatura do motorista
- 2 Botão de controle de temperatura do passageiro
- 3 Botão AUTO (controle automático)
- 4 Botão DESLIGAR
- 5 Botão de controle de velocidade do ventilador
- 6 Botão de seleção de modo
- 7 Botão do desembaçador do para-brisa dianteiro
- 8 Botão do desembaçador do vidro traseiro
- 9 Botão SINCRONIZAR (SYNC)
- 10 Botão de controle de entrada de ar
- 11 Botão de ar condicionado (A/C)
- 12 Botão de comutação do modo de infoentretenimento/climatização
- 13 Botão de controle do lado do motorista

⚠ CUIDADO

Operar o ventilador com o veículo na posição LIGADO pode fazer com que a bateria descarregue. Opere o ventilador quando o motor estiver funcionando.

Usando o painel de controle do controlador comutável de infoentretenimento/clima

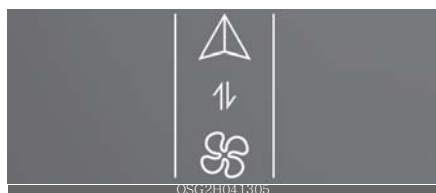

Pressione o botão no controlador comutável para alternar entre o sistema de infoentretenimento ou o painel de controle climático.

Pressione e segure o botão para selecionar o modo padrão para o painel de controle.

Alternando entre painéis

Painel de controle de infoentretenimento



Tipo A



Tipo B



Pressione o botão no controlador comutável para selecionar o painel de controle desejado.

O ícone do painel de controle selecionado será iluminado e o painel de controle será alterado.

- O visor do botão será iluminado de acordo com o modo do painel de controle selecionado.
- Quando o veículo estiver na posição ACC, apenas o sistema de infoentretenimento será ativado.

Configurando o modo padrão



Pressione e segure o botão para selecionar o modo padrão para o painel de controle.

- Após a configuração, o painel de controle retornará ao modo padrão após um determinado período de tempo, mesmo que o painel de controle seja alternado para o modo diferente.
- Se o modo estiver definido como 'OFF' (desligado), o painel de controle exibirá o modo usado recentemente.

Operando o sistema de controle climático



Modo	Funcionamento	Fluxo de ar
	O fluxo de ar é direcionado para a parte superior do corpo e rosto.	B, D, F
	O fluxo de ar é direcionado para o rosto e o piso.	B, C, D, E, F
	A maior parte do fluxo de ar é direcionada para o piso, com uma pequena quantidade de ar direcionada para o para-brisa, desembaçadores dos vidros laterais e saídas de ar laterais.	A, C, D, E, F
	A maior parte do fluxo de ar é direcionada para o piso e para-brisa, com uma pequena quantidade direcionada para os desembaçadores dos vidros laterais e saídas de ar laterais.	A, C, D, E, F
	A maior parte do fluxo de ar é direcionado para o para-brisa, com uma pequena quantidade de ar direcionada para os desembaçadores dos vidros laterais e saídas de ar laterais.	A, D

Funcionamento

1. Ligue o veículo.
2. Defina os botões de seleção de modo conforme desejado. Para melhorar a eficácia do aquecimento e resfriamento:
 - Aquecimento: (☀️)
 - Refrigeração: (❄️)
3. Ajuste o controle de temperatura para o nível de temperatura desejado.
4. Ajuste o controle de entrada de ar na posição para ar externo (fresco), se necessário.
5. Ajuste a posição do controle de velocidade do ventilador para que ele funcione na velocidade desejada.
6. Se desejar, ligue o ar condicionado com a temperatura alta para desumidificar o ar antes de entrar na cabine.

Use o para-brisa embaçar, selecione o modo de desembaçador dianteiro (👁️).

Selecionando os modos de fluxo de ar

Tipo A



Tipo B



Funcionamento

- Selecione a direção do fluxo de ar através do sistema de ventilação.
- Para o tipo A, as portas de saída do fluxo de ar são habilitadas na seguinte sequência:



Nível da face (B, D, F)

O fluxo de ar é direcionado para a parte superior do corpo e a face. Além disso, cada saída pode ser controlada para direcionar o ar descarregado da saída.

Bi-Nível (B, C, D, E, F)

O fluxo de ar é direcionado para a face e o piso.

Nível do Piso (A, C, D, E, F)

A maior parte do fluxo de ar é direcionada para o piso, com uma pequena quantidade de ar sendo direcionada para o para-brisa, desembaçadores dos vidros laterais e saídas de ar laterais.

Nível de piso/desembaçamento (A, C, D, E, F)

A maior parte do fluxo de ar é direcionado para o piso e para-brisa, com uma pequena quantidade de ar direcionada para os desembaçadores dos vidros laterais e saídas de ar laterais.

Nível de desembaçamento (A, D)

A maior parte do fluxo de ar é direcionado para o para-brisa com uma pequena quantidade de ar direcionada para os desembaçadores dos vidros laterais e saídas de ar laterais.

Controlando a entrada de ar



Funcionamento

- Selecione a posição do ar externo (fresco) ou a posição do ar recirculado.

- Posição de ar externo (fresco): O ar do lado de fora entra no veículo. Para os modelos sem o botão de posição do ar externo, a luz indicadora se apagará.
- Posição de recirculação de ar: O ar do habitáculo será aspirado através do sistema de aquecimento. Para os modelos sem o botão de posição do ar externo, a luz indicadora acenderá.

⚠ ATENÇÃO

- O uso contínuo do sistema de climatização na posição de recirculação de ar pode aumentar a umidade no interior do veículo, o que pode embaçar os vidros e prejudicar a visibilidade.
- Não durma em um veículo com o ar condicionado ou sistema de aquecimento ligado. Isto poderá causar lesões graves ou morte devido a uma queda no nível de oxigênio e/ou temperatura corporal.
- O uso contínuo do sistema de climatização na posição de recirculação de ar pode causar tontura ou sonolência e perda de controle do veículo. Coloque o controle de entrada de ar na posição de ar externo (fresco) o máximo possível durante a condução.

* NOTA

O funcionamento prolongado do aquecedor na posição de recirculação de ar (sem ar condicionado selecionado) pode causar o embaçamento do para-brisa e dos vidros laterais e tornar o ar do habitáculo viciado. Além disso, o uso prolongado do ar condicionado com a posição de recirculação de ar selecionada resultará em ar excessivamente seco no compartimento de passageiros.

Controlando as saídas de ar do painel de instrumentos

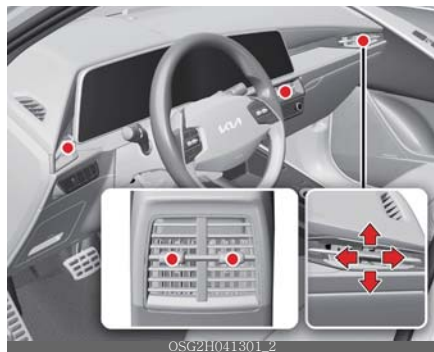

Funcionamento

1. Ajuste a direção do ar fornecido pelas saídas de ar.
2. Para fechar a saída, empurre a alavanca da saída na direção oposta ao passageiro.
3. Para abrir a saída, empurre a alavanca da saída na mesma direção do passageiro.

Ar condicionado (A/C)



Funcionamento

- Pressione o botão A/C.

Controlar o aquecimento e o ar condicionado automaticamente



Funcionamento

1. Defina a temperatura desejada.
2. Pressione o botão AUTO para controlar:
 - Modo
 - Velocidade do ventilador
 - Entrada de ar
 - Air conditioning

Nível	Indicador	Visor LCD	Fluxo de ar*
Alto			2-8
Médio			1-6
Baixo			1-4

* O nível de fluxo de ar não é oferecido para veículos com especificações europeias.

* NOTA

- Para desligar o funcionamento automático, selecione qualquer botão ou interruptor entre os seguintes:
 - Botão de seleção de modo
 - Botão de controle de velocidade do ventilador
 - Botão do desembaçador do para-brisa dianteiro (Pressione o botão mais uma vez para desmarcar a função do desembaçador do para-brisa dianteiro. O sinal AUTO acenderá novamente no visor de informações.)

A função selecionada será controlada manualmente enquanto outras funções operam automaticamente.

- Para sua conveniência e para melhorar a eficácia do controle climático, use o botão AUTO e ajuste a temperatura para 22 °C.

Controlando a temperatura



Funcionamento

- Gire o botão para a esquerda ou direita até a temperatura desejada.

* NOTA

Nunca coloque nada sobre o sensor localizado no painel de instrumentos, para garantir um melhor controle do sistema de aquecimento e refrigeração.

Ajustando a temperatura do lado do motorista e do passageiro igualmente

Tipo A



Tipo B



Funcionamento

1. Pressione o botão 'SYNC'.
2. Mova o interruptor de controle de temperatura do lado do motorista.

Alterando a escala de temperatura

Funcionamento

- Selecione Unidades → Unidade de temperatura no painel de infoentretenimento.

* INFORMAÇÃO

O sistema de infoentretenimento pode mudar após atualizações de software. Para obter mais informações, consulte o manual fornecido no sistema de infoentretenimento e o guia de referência rápida.

Controlando a velocidade do ventilador



Funcionamento

- Pressione o botão esquerdo ou direito para ajustar a velocidade.

Desligando o ventilador



Funcionamento

- Pressione o botão esquerdo para desligar os ventiladores.

Recursos de controle climático

Ativar após o uso do fluido do lavador (se equipado)

Para evitar que o odor penetre no interior do veículo, o sistema de ventilação muda para o modo de ar recirculado por um tempo quando o fluido do lavador do para-brisa é pulverizado.

Vá para **Configurações** → **Veículo** → **Climatização** → **Recircular ar** → **Ativar com o uso do líquido do lavador no sistema de infoentretenimento**.

* INFORMAÇÃO

O sistema de infoentretenimento pode mudar após atualizações de software. Para obter mais informações, consulte o manual fornecido no sistema de infoentretenimento e o guia de referência rápida.

Descongelamento e desembaçamento do para-brisa

Descongelar/desembaçar o para-brisa

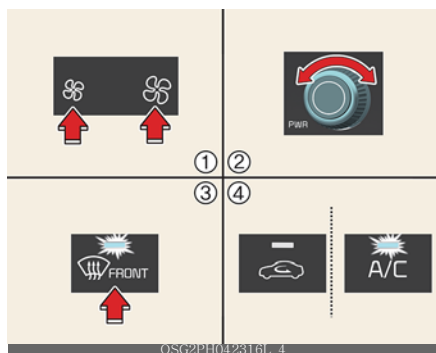

Funcionamento

1. Ajuste a velocidade do ventilador para a posição desejada.
2. Selecione a temperatura desejada.
3. Selecione (🌀) ou (🌀).
4. O ar externo (fresco) e o ar condicionado serão selecionados automaticamente.

⚠️ ATENÇÃO

Aquecimento do para-brisa

Não use a posição (🌀) ou (🌀) durante o funcionamento de resfriamento em clima extremamente úmido. A diferença entre a temperatura do ar externo e do para-brisa pode fazer com que a superfície externa do para-brisa fique embaçada, causando perda de visibilidade. Neste caso, defina a seleção de modo para a posição (🌀) e o controle de velocidade do ventilador para a velocidade mais baixa.

Desembaçamento automático para controle climático automático

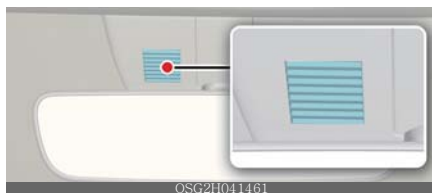

Funcionamento

- O ar condicionado será ligado em baixa temperatura.
- O controle de entrada de ar mudará para o modo Fresh.
- A velocidade do ventilador aumentará.
- O modo mudará para desembaçador para direcionar o fluxo de ar para o para-brisa

Condição(ões) de funcionamento

- Quando o aquecedor ou ar condicionado está ligado.
- Uma alta quantidade de umidade é detectada no veículo.

Cancelando ou redefinindo o desembaçamento automático

Funcionamento

- Pressione (🌀) por 3 segundos.
 - O indicador do botão piscará 3 vezes se cancelado.
 - O indicador do botão piscará 6 vezes se for reinicializado.

* NOTA

- Quando o ar condicionado é ligado pelo sistema de desembaçamento automático, se você tentar desligar o ar condicionado, o ar condicionado não será desligado.

- Para manter a eficácia e eficiência do sistema de desembaçamento automático, não selecione o modo de recirculação enquanto o sistema estiver em operação.
- Quando o sistema de desembaçamento automático está funcionando, o botão de ajuste de velocidade do ventilador, o botão de ajuste de temperatura e o botão de controle de entrada de ar estão todos desabilitados.
- Não remova a tampa do sensor localizada na extremidade superior do vidro do para-brisa do lado do motorista. Podem ocorrer danos às peças do sistema e não serão cobertos pela garantia do veículo.

Desembaçador do vidro traseiro/espelho externo



Funcionamento

1. Pressione o botão do desembaçador do vidro traseiro. O indicador acende quando o desembaçador está LIGADO.
2. Desliga após aproximadamente 20 minutos ou quando o veículo está na posição OFF (desligado).

⚠ CUIDADO

Condutores

Para evitar danos aos condutores ligados à superfície interna do vidro traseiro, nunca use instrumentos pontiagudos ou limpadores de vidro contendo abrasivos para limpar o vidro.

Redefinindo a lógica de desembaçamento

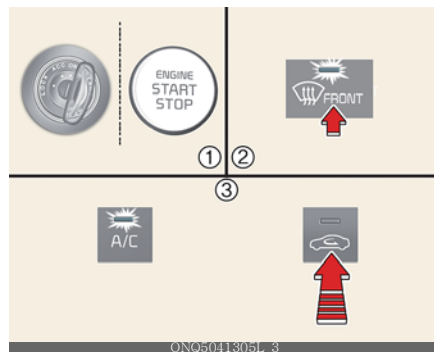

Funcionamento

1. Ligue o veículo.
2. Selecione (🌬).
3. Dentro de 10 segundos, pressione o botão de entrada de ar 5 vezes, enquanto pressiona o botão do ar condicionado (A/C).

A luz indicadora piscará 3 vezes.

O status lógico de desembaçamento é redefinido se a bateria for descarregada ou desconectada.

Compartimento de armazenamento

Armazenamento do console central/porta-luvas

Abertura de armazenamento/porta-luvas do console central

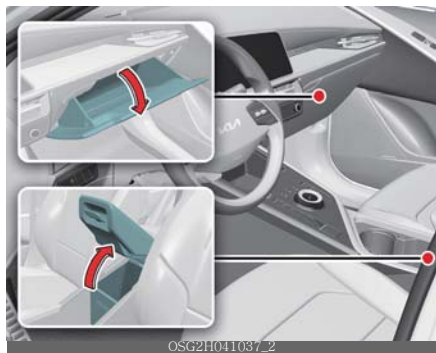

Funcionamento

- Puxe a alavanca para cima para abrir o armazenamento do console central.
- Puxe a alça para abrir o porta-luvas.

⚠️ ATENÇÃO

- **Materiais inflamáveis**
Não guarde óculos, isqueiro a gás, bateria portátil, bebida enlatada, lata de spray, cilindro de propano, tubo cosmético ou outros materiais inflamáveis/explosivos no veículo. Esses itens podem pegar fogo e/ou explodir se o veículo for exposto a temperaturas quentes por longos períodos.
- **Porta-luvas**
Para reduzir o risco de lesões em caso de acidente ou frenagem repentina, mantenha sempre a porta do porta-luvas fechada durante a condução.

⚠️ CUIDADO

- Para evitar possíveis roubos, não deixe objetos de valor no compartimento de armazenamento.
- Mantenha sempre as tampas do compartimento de armazenamento fechadas durante a condução. Não tente colocar tantos itens no compartimento de armazenamento que a tampa do compartimento de armazenamento não possa fechar com segurança.
- Não guarde alimentos no porta-luvas por muito tempo.

Cobertura inferior do porta malas (se equipado)

- Se pneu temporário ou pneu de tamanho normal estiver no porta malas, você pode colocar o triângulo refletor no porta malas.
- Se o TMK estiver no porta malas, kit de primeiros socorros, ferramentas, etc podem ser colocados na caixa para facilitar o acesso.

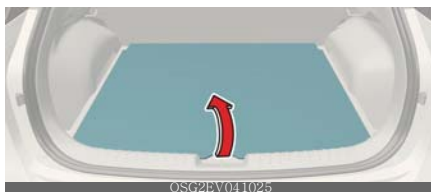

1. Segure a alça na parte superior da tampa e levante-a.
2. Dobre a parte traseira da tampa para a frente.
3. Levante a tampa de cobertura.

Suporte de rede de bagagem



Existem 4 suportes localizados na área de carga. A rede de bagagem (se equipado) pode ser fixada de 2 maneiras.

⚠️ ATENÇÃO

Evite lesões oculares. NÃO estique demais a rede de bagagem, SEMPRE mantenha seu rosto e corpo fora do caminho de recuo da rede de bagagem. NÃO use quando a fibra apresentar sinais visíveis de desgaste ou danos.

⚠️ CUIDADO

Para evitar danos à carga ou ao veículo, deve-se ter cuidado ao transportar objetos frágeis ou volumosos no porta-malas.

Tela de segurança de carga (se equipado)

Instalando a tela de segurança de carga



- 1 Alça de tela de segurança de carga
- 2 Guia de tela de segurança de carga

Funcionamento

1. Retire a tela de segurança de carga da bolsa. E desdobre lentamente a tela de segurança da carga.
2. Prenda a tira da tela de segurança da carga (1) no gancho de sacola de compras.



3. Depois de segurar o cabo da tela de carga (2), insira-o no gancho superior localizado sob o vidro traseiro e use-o para fixá-lo.



4. A remoção da tela de carga é o inverso da montagem.

Armazenar tela de segurança de carga

Funcionamento

1. Segure os cantos da tela de carga do lado com as cordas de amarração. E dobre ao meio.



2. Vire os pulsos para dobrá-lo e coloque-o na bolsa.



⚠️ ATENÇÃO

- Não coloque objetos na tela de segurança da carga. Esses objetos podem se mover dentro do veículo e possivelmente ferir os ocupantes do veículo durante um acidente ou durante a frenagem.
- Nunca permita que ninguém viaje no compartimento de bagagem. Ele é projetado apenas para bagagem.

- Mantenha o equilíbrio do veículo e posicione o peso o mais à frente possível.

⚠️ CUIDADO

Não abra a tela de segurança da carga perto de outras pessoas. A tela de segurança da carga pode saltar, causando ferimentos.

* NOTA

- Como a tela de segurança da carga pode ser danificada ou deformada, não coloque bagagem sobre ela quando for usada.
- Puxe a tela de segurança da carga usando a alça no centro para evitar que o pino-guia saia da guia.
- A tela de segurança da carga pode não deslizar automaticamente de volta se a tela de segurança da carga não for totalmente puxada. Puxe-a totalmente para fora e depois solte-a.

Características interiores

Luzes ambiente (se equipado)



OSG2EV041018

As luzes ambientes são aplicadas no painel frontal.

Porta-copos



OSG2H042532BR

Pressione o botão para usar o porta-copos. Copos ou pequenas latas de bebidas podem ser colocadas nos porta-copos. Deslize o porta-copos para usá-lo como área de armazenamento.

⚠ ATENÇÃO

• Líquidos quentes

- Não coloque copos descobertos com líquido quente no porta-copos enquanto o veículo estiver em movimento. Se o líquido quente derramar, você se queimará. Tal queimadura no motorista pode levar à perda de controle do veículo.
- Para reduzir o risco de lesões pessoais em caso de parada repentina ou colisão, não coloque garrafas, copos, latas, etc., descobertos ou não protegidos, no porta-copos enquanto o veículo estiver em movimento.

- Mantenha latas ou garrafas longe da luz direta do sol e não as coloque em um veículo aquecido. Isto poderá explodir.

* NOTA

- Mantenha suas bebidas fechadas enquanto dirige para evitar derramar sua bebida. Se o líquido derramar, ele pode entrar no sistema elétrico/eletrônico do veículo e danificar as peças elétricas/eletrônicas.
- Ao limpar líquidos derramados, não seque o porta-copos em alta temperatura. Isso pode danificar o porta-copos.

Ventilação dos bancos (se equipado)



OSG2H042533BR

A ventilação dos bancos é fornecida para refrigerar os bancos dianteiros e traseiros.

* A ventilação do banco é fornecida apenas nos bancos dianteiros.

Funcionamento

- Pressione o botão para controlar a função.
- O padrão é a posição OFF (desligado), o veículo estar na posição ON (ligado).
- A configuração de temperatura do assento mudará da seguinte forma:

Temperatura	Duração
Desligado	-
Alto	30 minutos
Médio	60 minutos
Baixo	-

⚠ CUIDADO

- Ao limpar os bancos, não use solventes orgânicos, como diluente, gasolina, álcool e gasolina. Isso pode danificar a superfície do aquecedor ou dos bancos.
- Não troque a capa do banco. Isto poderá danificar o sistema de ventilação do ar.
- Danos ao banco
 - Ao limpar os bancos, não use solventes orgânicos, como diluente, gasolina, álcool e gasolina. Isso pode danificar o banco de ventilação de ar.

Pára-sol**Funcionamento**

1. Puxe para baixo, solte-o do suporte (1).
2. Gire-o para o lado (2).
 - Deslize o pára-sol se necessário (3).
 - Abaixar a viseira e deslize a tampa do espelho (4) para usar o espelho de cortesia.
 - O suporte de bilhete (5) é fornecido para segurar um bilhete de pedágio.

⚠ ATENÇÃO

Para sua segurança, não bloqueie sua visão ao usar o pára-sol.

*** NOTA**

Não coloque vários bilhetes no porta-bilhetes de uma só vez. Isso pode causar danos ao porta-bilhete.

Carregador USB

O carregador de veículo USB permite que motoristas e passageiros carreguem seus dispositivos digitais, como smartphones e tablets.

*** INFORMAÇÃO**

- O Power Delivery 3.0 está disponível no smartphone ou no tablet PC equipado com recursos de carregamento rápido. É aplicável a dispositivos digitais com USB tipo C. A velocidade de carregamento é determinada de acordo com a especificação de carregamento do dispositivo digital conectado.
- Classificação de saída
 - Dispositivos digitais com carregamento rápido: 9.0V / Max 3.0A
 - Dispositivos digitais com carregamento normal: 5.0V / Max 3.0A

⚠ CUIDADO

- Use o carregador de veículo USB com o motor funcionando. Caso contrário, a bateria do veículo pode ser descarregada.
- Use o cabo USB original do fabricante do dispositivo digital a ser carregado.
- Certifique-se de que objetos estranhos, bebidas e água não entrem em contato com o carregador de veículo USB. Água

ou objetos estranhos podem danificar o carregador USB.

- Não use o dispositivo se o consumo de corrente exceder 2,1 A.
- Não conecte um dispositivo elétrico que gere ruído eletromagnético excessivo à porta USB do veículo. Se você fizer isso, poderá causar ruído ou os dispositivos eletrônicos do veículo poderão ser interrompidos enquanto o áudio ou AV estiver ligado.
- Se o carregador estiver conectado incorretamente, pode causar sérios danos aos dispositivos. Observe que danos causados por uso incorreto não são cobertos pelo serviço de garantia.

Tomada de energia



A tomada permite que motorista e passageiros carreguem seus dispositivos digitais, como smartphones e tablets.

Condição(ões) de funcionamento

- Os dispositivos devem consumir menos de 15 A quando o veículo estiver na posição ON (ligado).

⚠ ATENÇÃO

- Use a tomada de energia somente quando o veículo estiver ligado e remova o plugue do acessório após o uso. Usar o plugue acessório por períodos prolongados com o veículo desligado pode descarregar a bateria.
- Utilize apenas acessórios elétricos de 12 V com capacidade elétrica inferior a 15 A.

- Ajuste o ar condicionado ou aquecedor para o nível operacional mais baixo ao usar a tomada de energia.
- Feche a tampa quando não estiver em uso.
- Alguns dispositivos eletrônicos podem causar interferência eletrônica quando conectados à tomada de energia de um veículo. Esses dispositivos podem causar estática de áudio excessiva e mau funcionamento em outros sistemas eletrônicos ou dispositivos usados em seu veículo.
- Empurre o plugue o máximo possível. Se não for estabelecido um bom contato, o plugue pode superaquecer e o fusível pode queimar.
- Conecte dispositivos eletrônicos equipados com bateria com proteção contra corrente reversa. A corrente da bateria pode fluir para o sistema elétrico/eletrônico do veículo e causar mau funcionamento do sistema.
- Choque elétrico
Não coloque um dedo ou um objeto estranho (caneta, etc.) em uma tomada de energia e não toque com a mão molhada. Você pode levar um choque elétrico.

Sistema de carregamento sem fio de smartphone (se equipado)



- **A:** Indicador
- **B:** Base de carregamento

Funcionamento

- Coloque o smartphone no centro da base de carregamento sem fio.
- A luz indicadora mudará para laranja assim que o carregamento sem fio começar. A luz mudará para verde quando o carregamento estiver concluído.
- Você pode optar por ativar ou desativar a função de carregamento sem fio no menu Configurações.

Condição(ões) de funcionamento

- O sistema de carregamento sem fio foi projetado para um smartphone equipado apenas com Qi.

* INFORMAÇÃO

- Se o carregamento sem fio não funcionar, mova suavemente o smartphone ao redor do teclado até que a luz indicadora de carregamento fique laranja. Dependendo do smartphone, a luz indicadora de carregamento pode não ficar verde mesmo após a conclusão do carregamento.
- Se o carregamento sem fio não estiver funcionando corretamente, a luz laranja piscará e piscará por dez segundos e depois desligará. Nesses casos, remova o smartphone do teclado e recoloque-o na base novamente ou verifique novamente o status de carregamento.
- O sistema avisa com uma mensagem no painel de instrumentos se o smartphone ainda estiver na unidade de carregamento sem fio depois que o veículo for desligado e a porta dianteira for aberta.

⚠ ATENÇÃO

Se algum objeto metálico, como moedas, estiver localizado entre o sistema de carregamento sem fio e o smartphone, o car-

regamento poderá ser interrompido. Além disso, o objeto metálico pode aquecer.

⚠ CUIDADO

- Quando a temperatura interna do sistema de carregamento sem fio subir acima de uma temperatura definida, o carregamento sem fio deixará de funcionar. Depois que a temperatura interna cair abaixo do limite, a função de carregamento sem fio será retomada.
- Se houver algum objeto metálico entre o smartphone e a base de carregamento sem fio, remova imediatamente o smartphone. Remova o objeto metálico depois de esfriar completamente.
- O carregamento sem fio pode não funcionar corretamente quando houver uma capa acessória espessa no smartphone.
- O carregamento sem fio será interrompido ao usar a função de procura de chave inteligente sem fio para evitar a interrupção das ondas de rádio.
- O carregamento sem fio será interrompido quando a chave inteligente for retirada do veículo com a ignição ligada.
- O carregamento sem fio será interrompido quando qualquer uma das portas for aberta (aplicável para veículos equipados com chaves inteligentes).
- O carregamento sem fio parará quando o veículo for DESLIGADO.
- O carregamento sem fio será interrompido quando o smartphone não estiver em contato completo com a base de carregamento sem fio.
- Itens equipados com componentes magnéticos, como cartão de crédito, cartão telefônico, caderneta bancária, qualquer bilhete de transporte e outros podem ser danificados durante o carregamento sem fio.
- Coloque o smartphone no centro do carregador para obter melhores resulta-

dos. O smartphone pode não carregar quando colocado próximo à borda da base de carregamento. Quando o smartphone é carregado, pode aquecer excessivamente.

- Para smartphone sem sistema de carregamento sem fio integrado, um acessório apropriado deve ser equipado.
- Os smartphones de alguns fabricantes podem exibir mensagens de carregamento lento. Isto deve-se às características particulares do smartphone e não implica uma avaria na função de carregamento sem fios.
- A luz indicadora dos smartphones de alguns fabricantes ainda pode ficar amarela depois que o smartphone estiver totalmente carregado. Isso se deve à característica particular do smartphone e não a um mau funcionamento do carregamento sem fio.
- Quando qualquer smartphone sem função de carregamento sem fio ou um objeto metálico é colocado na base de carregamento, um pequeno ruído pode soar. Este pequeno som é devido à compatibilidade de discernimento do veículo do objeto colocado na base de carregamento. Não afeta o seu veículo ou o smartphone de forma alguma.
- O sistema de carregamento de telefone celular sem fio pode não suportar determinados telefones celulares, que não são verificados para a especificação Qi (Qi).
- Para determinados telefones celulares com proteção própria, a velocidade de carregamento sem fio pode diminuir e o carregamento sem fio pode parar.

* NOTA

Para smartphones de alguns fabricantes, o sistema pode não avisá-lo, mesmo que o smartphone seja deixado na unidade de carregamento sem fio. Isso se deve à

característica particular do smartphone e não a um mau funcionamento do carregamento sem fio.

Gancho de roupas

Um gancho de roupas está localizado na alça traseira.

⚠ ATENÇÃO

Não pendure outros objetos, como cabides ou objetos duros, exceto roupas. Além disso, não coloque objetos pesados, pontiagudos ou quebráveis nos bolsos da roupa. Em um acidente ou quando o airbag de cortina é insuflado, pode causar danos ao veículo ou lesões corporais.

⚠ CUIDADO

Pendurar roupas

Não pendure roupas pesadas, pois podem danificar o gancho.

Ancoragens de tapetes



Certifique-se de que o tapete está preso às âncoras para evitar que o tapete deslize para a frente.

⚠ ATENÇÃO

- Tapete de assoalho do mercado paralelo
 - Não instale tapetes que não possam ser fixados com segurança às âncoras do tapete do veículo. Tapetes soltos podem interferir no funcionamento do pedal.
- Use tapetes não muito grossos e projetados para serem fixados corretamente no assoalho para evitar a interferência

com os pedais. Certifique-se de que a instalação dos tapetes sem remover as películas plásticas dos tapetes pode danificar ou quebrar os anéis de fixação dos tapetes, fazendo com que os tapetes fiquem soltos

Especialmente para o banco do motorista, os tapetes soltos podem causar aceleração/frenagem involuntária. Certifique-se de remover todas as películas plásticas dos tapetes antes de instalar os tapetes.

Características externas

Rack de teto (se equipado)



Se o veículo possuir um rack de teto, você pode carregar carga em cima do seu veículo.

⚠ ATENÇÃO

- A seguinte especificação é o peso máximo que pode ser carregado no bagageiro de teto. Distribua a carga o mais uniformemente possível entre as travessas (se equipado) e o bagageiro e prenda a carga com firmeza.

RACK DE TETO	100 kg (220 lbs.) DISTRIBUÍDO UNIFORMEMENTE
--------------	--

Carregar carga ou bagagem acima do limite de peso especificado no bagageiro do teto pode danificar seu veículo.

- O centro de gravidade do veículo será mais alto quando os itens forem carregados no bagageiro do teto. Evite partidas repentinas, frenagens, curvas fechadas, manobras abruptas ou altas velocidades, que podem resultar em perda de controle do veículo ou capotamento resultando em acidente.
- Sempre dirija devagar e vire as curvas com cuidado ao transportar itens no bagageiro. Fortes correntes de vento, causadas pela passagem de veículos ou causas naturais, podem causar uma pressão repentina para cima nos itens carregados no bagageiro. Isto é especialmente verdadeiro ao transportar itens grandes e planos, como painéis de madeira ou colchões. Isso pode fazer com que os itens caiam do bagageiro do

teto e causem danos ao seu veículo ou a outras pessoas ao seu redor.

- Para evitar danos ou perda de carga durante a condução, verifique frequentemente antes ou durante a condução para certificar-se de que os itens no bagageiro estão bem presos

⚠ CUIDADO

- Ao transportar carga no bagageiro, tome as precauções necessárias para que a carga não danifique o teto do veículo.
- Ao transportar objetos grandes no bagageiro, certifique-se de que eles não excedam o comprimento ou a largura total do teto.
- Ao transportar carga no bagageiro, não acione o teto solar (se equipado).

* NOTA

- As barras transversais (se equipado) devem ser colocadas nas posições adequadas de transporte de carga, antes de colocar itens no bagageiro de teto.
- Se o veículo estiver equipado com teto solar, certifique-se de não posicionar a carga no bagageiro de modo que possa interferir no funcionamento do teto solar.
- Quando o bagageiro do teto não estiver sendo usado para transportar carga, as barras transversais podem precisar ser reposicionadas se o ruído do vento for detectado.

Sistema de infoentretenimento

Usando o controlador comutável de infoentretenimento/clima



Pressione o botão no controlador comutável para alternar entre o sistema de infoentretenimento ou o painel de controle climático.

Pressione e segure o botão para selecionar o modo padrão para o painel de controle.

Alternando entre painéis

Painel de controle de infoentretenimento



Tipo A



Tipo B



Pressione o botão no controlador comutável para selecionar o painel de controle desejado.

O ícone do painel de controle selecionado será iluminado e o painel de controle será alterado.

- O visor do botão será iluminado de acordo com o modo do painel de controle selecionado.
- Quando o veículo estiver na posição ACC, apenas o sistema de infoentretenimento será ativado.

Configurando o modo padrão



Pressione e segure o botão para selecionar o modo padrão para o painel de controle.

- Após a configuração, o painel de controle retornará ao modo padrão após um determinado período de tempo, mesmo que o painel de controle seja alternado para o modo diferente.

Se o modo estiver definido como OFF' (desligado), o painel de controle exibirá o modo usado recentemente.

Sistema de áudio

Manual online do sistema de infoentretenimento

Acesso aos manuais

Aponte a câmera do seu celular para o QR Code abaixo para acessar o manual.



Antena



• Antena de barbatana de tubarão

– A antena de barbatana de tubarão transmite e recebe sinais sem fio, como AM/FM, GNSS etc.

- * Os sinais que a antena pode transmitir e receber variam de acordo com a opção do veículo.

⚠ CUIDADO

- Tenha cuidado com danos à antena, verificando a altura do veículo antes de entrar em espaços com teto baixo,

como estacionamentos automatizados ou máquinas de lavar automáticas.

- Tenha cuidado para não tocar a antena ao carregar carga no bagageiro. O desempenho de transmissão/recepção da antena pode ser prejudicado.

Porta USB



Você pode usar a porta USB para conectar um USB.

⚠ ATENÇÃO

Uso de celular

Não use um telefone celular enquanto estiver dirigindo. Pare em um local seguro para usar um telefone celular.

⚠ CUIDADO

- Dependendo do tamanho, comprimento ou formato do pendrive, se você fechar a tampa da bandeja com força, o dispositivo USB pode ser danificado ou deformado ou a tampa pode não reabrir porque o dispositivo pode estar preso. Quando o pendrive estiver preso, a abertura forçada da tampa também pode causar danos ao dispositivo. Se o pendrive não couber no espaço, não feche a tampa e tente outro pendrive com especificações diferentes.
- Ao usar um sistema de comunicação como um telefone celular ou um aparelho de rádio dentro do veículo, uma antena externa separada deve ser instalada. Quando um telefone celular ou um aparelho de rádio é usado apenas com a antena interna, isso pode interfe-

rir no sistema elétrico do veículo e afetar adversamente o funcionamento seguro do veículo.

Como funciona o rádio do veículo

Recepção FM

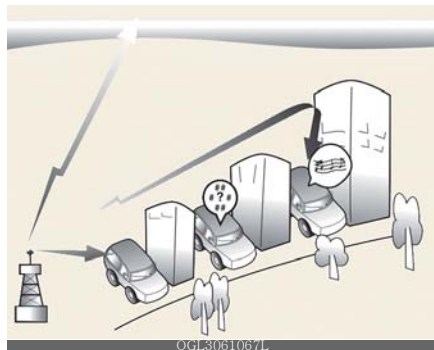

Os sinais de rádio AM e FM são transmitidos de torres transmissoras localizadas na região da sua cidade. Eles são interceptados pela antena de rádio do seu veículo. Este sinal é então processado pelo rádio e enviado para os alto-falantes do seu veículo.

No entanto, em alguns casos, o sinal que chega ao seu veículo pode não ser forte e claro.

Isso pode ser devido a fatores, como a distância da estação de rádio, a proximidade de outras estações de rádio fortes ou a presença de prédios, pontes ou outras grandes obstruções na área.

Recepção AM

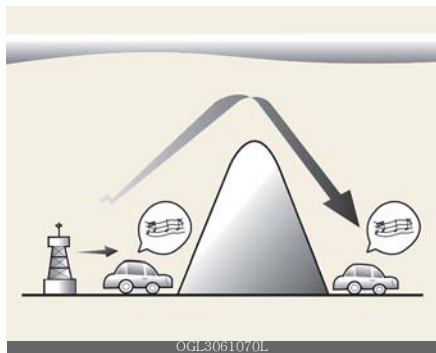

As transmissões AM podem ser recebidas a distâncias maiores do que as transmissões FM. Isso ocorre porque as ondas de rádio AM são transmitidas em baixas frequências. Essas ondas de rádio de longa distância e baixa frequência podem seguir a curvatura da Terra em vez de viajar em linha reta. Além disso, eles se curvam em torno de obstruções, resultando em melhor cobertura de sinal.

Estação de rádio FM

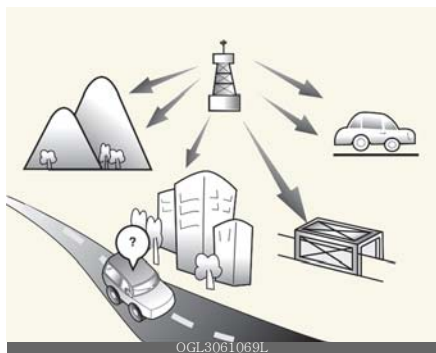

As transmissões de FM são transmitidas em altas frequências e não se curvam para seguir a superfície da Terra. Por causa disso, as transmissões de FM geralmente começam a desaparecer a curtas distâncias da estação. Além disso, os sinais FM

são facilmente afetados por prédios, montanhas e obstruções. Isso pode levar a condições de audição indesejáveis ou desagradáveis, que podem levar você a acreditar que existe um problema com seu rádio.

As seguintes condições são normais e não indicam problemas de rádio:

- Desvanecimento – À medida que seu veículo se afasta da estação de rádio, o sinal enfraquece e o som começa a desaparecer. Quando isso ocorrer, sugerimos que você selecione outra estação com sinal mais forte.



- Oscilação/Estática – Sinais FM fracos ou grandes obstruções entre o transmissor e o rádio podem perturbar o sinal causando ruídos estáticos ou oscilantes. Reduzir o nível de agudos pode diminuir esse efeito até que a perturbação desapareça.
- Troca de estação – À medida que um sinal FM enfraquece, outro sinal mais poderoso próximo à mesma frequência pode começar a ser reproduzido. Isso ocorre porque seu rádio foi projetado para travar no sinal mais claro. Se isso ocorrer, selecione outra estação com sinal mais forte.

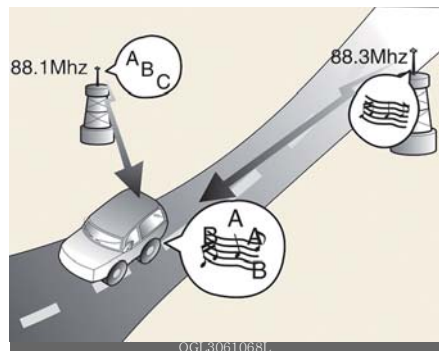

- Cancelamento de vários caminhos - Os sinais de rádio recebidos de várias direções podem causar distorção ou vibração. Isso pode ser causado por um sinal direto e refletido da mesma estação ou por sinais de duas estações com frequências próximas. Se isso ocorrer, selecione outra estação até que a condição tenha passado.

Usando um telefone celular ou um rádio bidirecional

Quando um telefone celular é usado dentro do veículo, pode ser produzido ruído no sistema de áudio. Isso não significa que algo está errado com o equipamento de áudio. Nesse caso, tente operar os dispositivos móveis o mais longe possível do equipamento de áudio.

⚠ CUIDADO

Ao usar um sistema de comunicação como um telefone celular ou um aparelho de rádio dentro do veículo, uma antena externa separada deve ser instalada. Quando um telefone celular ou um aparelho de rádio é usado apenas com a antena interna, isso pode interferir no sistema elétrico do veículo e afetar adversamente o funcionamento segura do veículo.

⚠ ATENÇÃO

Uso de celular

Não use um telefone celular enquanto estiver dirigindo. Pare em um local seguro para usar um telefone celular.

Antes de dirigir	6-5
• Inspeções necessárias no veículo.....	6-5
• Boas práticas de condução.....	6-6
• Boas práticas de frenagem	6-7
Partida do veículo	6-8
• Interruptor de ignição.....	6-8
• Botão PARTIDA/PARADA do motor	6-9
• Partida do motor.....	6-11
Transmissão	6-12
• Transmissão de dupla embreagem.....	6-12
• Mensagens do visor LCD	6-17
Comando de mudanças (paddle shifter)	6-23
• Modo manual	6-23
• Modo de frenagem regenerativa.....	6-24
Sistema de regeneração inteligente	6-26
• Configurando o sistema de regeneração inteligente.....	6-26
• Ativação do sistema de regeneração inteligente	6-26
• Retomando o sistema de regeneração inteligente	6-27
• Configuração básica do sist. de regeneração inteligente	6-28
• Sensor de reconhecim. de distância de veículo a frente	6-28
• Mau funcionamento do sistema	6-28
• Limitações do sistema.....	6-29
Sistema de freios	6-31
• Em caso de falha do freio	6-31
• Freio de estacionamento.....	6-32
• Limpeza do Disco de Freio (Brake Disc Cleaning) (BDC)	6-35
• RETENÇÃO AUTOMÁTICA	6-36
Sistema de segurança do veículo	6-37
• Sistema de freio antibloqueio (ABS)	6-37
• Controle Eletrônico de Estabilidade (ESC)	6-37

6 Dirigindo seu veículo

- Controle de assistência de saída em aclives (HAC) 6-38
- Gerenciamento de estabilidade do veículo (VSM) 6-38
- Sinal de Parada de Emergência (ESS) 6-39
- BSistema Auxiliar de Freio (BAS) 6-39
- Sistema de controle integrado do modo de condução 6-40**
- MODO DE CONDUÇÃO (DRIVE MODE) 6-40
- Aleta de ar ativa (Active air Flap)..... 6-41**
- Mau funcionamento da aleta de ar ativa..... 6-41
- Assistente Anti Colisões Dianteiras (FCA)**
- (Somente câmera frontal)..... 6-42**
- Configurações do assistente Anti Colisões Dianteiras..... 6-43
- Funcionamento do assistente Anti Colisões Dianteiras 6-44
- Mau funcionamento do Assistente Anti Colisões Dianteiras e limitações 6-46
- Assistente Anti Colisões Dianteiras (FCA) (sensores combin.)... 6-51**
- Configurações do assistente Anti Colisões Dianteiras..... 6-52
- Funcionamento do assistente Anti Colisões Dianteiras 6-54
- Mau funcionam. do Assist Anti Colisões Diant e limitações. 6-57
- Assistente de conservação de faixa (LKA)..... 6-62**
- Configurações do Assistente de conservação de faixa..... 6-63
- Funcionamento do Assistente de conservação de faixa 6-63
- Mau funcion. e limitações do Assist. de conserv. de faixa... 6-65
- Assistente Anti Colisões em Ponto Cego (BCA) 6-67**
- Configurações do Assist. Anti Colisões em Ponto Cego..... 6-68
- Funcionamento do Assis. Anti Colisões em Ponto Cego 6-70
- Mau funcion.e limit. do Assist.Anti Colisões em Ponto Cego6-72
- Aviso de Saída Segura (SEW)..... 6-76**
- Configurações de aviso de saída segura 6-77
- Funcionamento de aviso de saída segura..... 6-77
- Mau funcionamento e limitações do Aviso de Saída Segura. 6-78

Assistente de Saída Segura (SEA)	6-80
• Assistente para Saída Segura Configurações.....	6-80
• Assistente para Saída Segura Funcionamento	6-81
• Mau funcionam. e limitações do Assist. de Saída Segura.....	6-83
Assistente de limite de velocidade manual (MSLA)	6-84
• Funcionamento manual do assist. de limite de velocidade ...	6-84
Aviso de atenção do motorista (DAW)	6-86
• Configurações de aviso de atenção ao motorista.....	6-87
• Funcionamento de Aviso de Atenção ao Motorista.....	6-87
• Limit. e mau funcionam. Aviso de Atenção ao motorista.....	6-88
Piloto automático (CC)	6-91
• Funcionamento de piloto automático	6-91
Piloto automático inteligente (SCC)	6-94
• Configurações de piloto automático inteligente	6-94
• Funcionamento de piloto automático inteligente.....	6-95
• Mau funcionam. e limitações do Piloto Autom. Inteligente.	6-101
Assistente de seguimento de faixa (LFA)	6-106
• Configurações do Assistente de seguimento de faixa	6-106
• Funcionamento de Assistente de Seguimento de Faixa	6-107
• Mau funcionam. e limitações do Assist. de Seguim. Faixa .	6-108
Monitor de visão traseira (RVM)	6-109
• Configurações do monitor de visão traseira	6-109
• Funcionamento do monitor de visão traseira.....	6-110
• Mau funcionam. e limitações do monitor de visão traseira	6-112
Assist. Anti Colisão em Tráfego Cruzado Traseiro (RCCA)	6-113
• Configurações do Assistente Anti Colisão em Tráfego Cruzado Traseiro	6-113
• Funcionamento do Assistente Anti Colisão em Tráfego Cruzado Traseiro	6-114

6 Dirigindo seu veículo

- Mau funcionamento e limitações do Assistente Anti Colisão em Tráfego Cruzado Traseiro..... 6-117
- Aviso de distância de estacionam. em marcha a ré (PDW)..... 6-120**
- Config.de aviso de distância de estacion. em marcha a ré. 6-120
- Funcion.de aviso de dist. de estacion. em marcha a ré 6-121
- Mau funcionamento do aviso de distância de estacionamento em marcha a ré e precauções..... 6-122
- Aviso de distância de estacion. para frente/para trás (PDW) .. 6-123**
- Configurações de aviso de distância de estacionamento para frente/para trás..... 6-124
- Funcionamento de Aviso de Distância de Estacionamento..... 6-124
- Mau funcionamento e limitações do Aviso de Distância de Estacionamento..... 6-126
- Declaração de conformidade..... 6-128**
- Operação econômica..... 6-134**
- Condições especiais de condução 6-135**
- Condução de inverno..... 6-138**
- Peso do veículo 6-142**
- Peso em ordem de marcha..... 6-142
- Peso total do veículo..... 6-142
- Peso da carga 6-142
- GAW (peso bruto por eixo)..... 6-142
- GAWR (classificação de peso bruto por eixo)..... 6-142
- GVW (Peso Bruto do Veículo) 6-142
- GVWR (classificação de peso bruto do veículo) 6-142
- Sobrecarga..... 6-142

Conduzindo seu veículo

Antes de dirigir

Inspecções necessárias no veículo

Certifique-se de verificar os seguintes níveis de fluido regularmente no intervalo exato:

- Óleo de motor
- Líquido de arrefecimento do motor
- Fluido de freio
- Líquido do lavador

Para obter mais detalhes, consulte "Manutenção" na página 8-4.

ATENÇÃO

Concentre-se na estrada enquanto dirige. A principal responsabilidade do motorista é o funcionamento seguro do veículo e dentro da legislação. O uso de qualquer dispositivo portátil, outro equipamento ou sistema do veículo que distraia o motorista não deve ser usado durante o funcionamento do veículo.

Verificação do sistema de exaustão

Certifique-se de que o sistema de exaustão esteja vazando.

O sistema de escapamento deve ser verificado sempre que o veículo for elevado para troca de óleo ou para qualquer outra finalidade.

Se você ouvir uma mudança no som do escapamento ou se algo atingir o piso, a Kia recomenda visitar uma Concessionária autorizada Kia e mandar verificar o sistema de escapamento o mais rápido possível.

ATENÇÃO

Não inale os gases do escapamento, nem deixe o motor funcionando em uma área fechada por muito tempo. Os gases de escape contêm monóxido de carbono, um

gás incolor e inodoro que pode causar inconsciência e morte por asfixia.

Antes de entrar no veículo

- Certifique-se de que todos os vidros, espelhos externos e luzes externas estejam limpos.
- Verifique o estado dos pneus.
- Verifique sob o veículo para qualquer sinal de vazamentos.
- Certifique-se de que não há obstáculos atrás de você, se você pretende dar marcha a ré.

Antes de dar partida no veículo

- Feche e trave todas as portas.
- Posicione o banco de forma que todos os controles sejam facilmente alcançados.
- Afivele o cinto de segurança.
- Ajuste os espelhos retrovisores internos e externos.
- Certifique-se de que todas as luzes funcionam.
- Verifique todos os medidores.
- Verifique o funcionamento das luzes de aviso quando o veículo estiver na posição ON (ligado).
- Solte o freio de estacionamento e certifique-se de que a luz de aviso do freio esteja apagada.

ATENÇÃO

- Quando você pretende estacionar ou parar o veículo com o motor ligado, tome cuidado para não pressionar o pedal do acelerador por um longo período de tempo. Isso pode superaquecer o motor ou o sistema de escapamento e causar incêndio.
- Sempre verifique se há pessoas nas áreas próximas ao seu veículo, especialmente crianças, antes de colocar um veículo em D (Dirigir) ou R (Ré).

- Armazene os itens com segurança em seu veículo. Ao fazer uma parada brusca ou girar o volante rapidamente, objetos soltos podem cair no piso e isso pode interferir no funcionamento dos pedais, podendo causar um acidente.
- Não dirija sob a influência de álcool, drogas ou outras substâncias prejudiciais. Beber e dirigir é perigoso. Mesmo uma pequena quantidade de álcool afetará seus reflexos, percepções e julgamento. Dirigir sob a influência de drogas ou outras substâncias prejudiciais é tão ou mais perigoso do que dirigir embriagado.
- Sempre use sapatos apropriados ao operar seu veículo. Sapatos inadequados (saltos altos, botas de esqui, sandálias, etc.) podem interferir na sua capacidade de usar os pedais do freio e do acelerador.
- Sempre use o freio de estacionamento. Não dependa de P (Estacionamento) para manter o veículo sem movimento.
- Tenha muito cuidado ao dirigir em uma superfície escorregadia. Tenha especial cuidado ao frear, acelerar ou mudar de marcha. A velocidade do veículo pode mudar abruptamente, fazendo com que os pneus percam tração e o veículo fique fora de controle.
- Obtenha o desempenho ideal do veículo dirigindo suavemente.

ATENÇÃO

Boas práticas de condução

- Nunca mude a marcha de P (Estacionamento) ou N (Neutro) para qualquer outra posição com o pedal do acelerador pressionado.
- Nunca mude a marcha para P (Estacionamento) com o veículo em movimento.
- Pare o veículo completamente antes de mudar a marcha para R (Ré) ou D (Dirigir).
- Nunca mude a marcha para N (Neutro) e desça a ladeira abaixo. Isso é extremamente perigoso. Sempre mude a marcha para R (Ré) ou D (Dirigir) quando o veículo estiver em movimento.
- Não sobrecarregue os freios. Isso pode causar superaquecimento e mau funcionamento do freio. Use o freio motor para descer a longa ladeira.
- Desacelere antes de mudar para uma marcha mais baixa.
- Se o seu veículo ficar atolado na neve, lama, areia, etc., você pode tentar libertar o veículo movendo-o para frente e para trás. Não tente este procedimento se houver pessoas ou objetos próximos ao veículo. Durante o funcionamento de balanço, o veículo pode se mover repentinamente para frente ou para trás à medida que se solta, causando lesões ou danos a pessoas ou objetos próximos.
- Ao dirigir em subidas ou descidas, sempre mude para D (Dirigir) para dirigir para frente ou para R (Ré) para dirigir para trás e verifique a posição da marcha indicada no painel antes de dirigir. Conduzir na direção oposta da marcha selecionada pode levar a uma situação perigosa ao desligar o motor e afetar o desempenho de frenagem.
- Sempre afivelado! Em uma colisão, um ocupante sem cinto tem uma probabilidade significativamente maior de se ferir gravemente ou morrer do que um ocupante com cinto de segurança adequado.
- Evite altas velocidades ao fazer curvas ou virar.
- Não faça movimentos rápidos no volante, como mudanças bruscas de faixa ou curvas rápidas e fechadas.

- O risco de capotamento aumenta consideravelmente se você perder o controle do veículo em alta velocidade.
- A perda de controle geralmente ocorre se duas ou mais rodas saírem da faixa e o motorista sair da direção para entrar novamente na pista.
- Caso seu veículo saia da faixa, não vire bruscamente. Em vez disso, reduza a velocidade antes de voltar para as faixas de rodagem.
- Nunca exceda os limites de velocidade indicados.

Boas práticas de frenagem

- Certifique-se de que o freio de estacionamento não esteja acionado e que a luz indicadora do freio de estacionamento esteja apagada antes de dirigir.
 - O veículo não irá parar tão rapidamente se os freios estiverem molhados. Aplique os freios levemente até que a ação de frenagem volte ao normal.
 - Não sobrecarregue o pedal do freio. Descansar o pé no pedal do freio durante a condução pode ser perigoso porque os freios podem superaquecer e perder sua eficácia. Também aumenta o desgaste dos componentes do freio.
 - Se um pneu furar durante a condução, aplique os freios suavemente e mantenha o veículo apontado para frente enquanto reduz a velocidade do veículo. Puxe o veículo devagar e com segurança para fora da estrada e pare em um local seguro.
 - Tenha cuidado ao estacionar em uma colina. Engate firmemente o freio de estacionamento e mude a marcha em P (Estacionamento).
 - Se o seu veículo estiver voltado para baixo, vire as rodas dianteiras no meio-fio para ajudar a evitar que o veículo desça.
- Se o seu veículo estiver em uma subida, gire as rodas dianteiras para longe do meio-fio para ajudar a evitar que o veículo desça.
- Bloqueie as rodas se não houver meio-fio ou se for exigido por outras condições para impedir o movimento do veículo.
 - O freio de estacionamento pode congelar na posição acionada sob certas condições, como neve ou gelo ao redor ou perto dos freios traseiros ou se os freios estiverem molhados.
- Se houver risco de travamento do freio de estacionamento, acione-o apenas temporariamente enquanto você muda a marcha em P (Estacionamento) e bloqueie as rodas traseiras para que o veículo não possa descer. Em seguida, solte o freio de estacionamento.
- Não segure o veículo em um declive com o pedal do acelerador. Isso pode causar o superaquecimento da transmissão. Sempre use o pedal do freio ou o freio de estacionamento.
 - Não bombeie o pedal do freio, pois o veículo está equipado com ABS.
 - Quando o pedal do freio é pressionado sob certas condições de condução ou condições climáticas, o veículo pode apresentar um "chiado" temporário ou outro ruído. Isso não é um mau funcionamento no funcionamento do freio e é normal.
 - Dirigir em estradas com agentes de remoção de neve pode causar ruídos nos freios ou desgaste anormal dos pneus. Ajuste o nível do sistema de frenagem regenerativa para "0" em um ambiente de tráfego seguro e aplique os freios várias vezes para remover o agente de remoção de neve dos discos e pastilhas de freio.
 - O veículo está equipado com freio hidráulico eletrônico. Devido a mau funcionamento ou instabilidade de potên-

cia, o servofreio pode não funcionar normalmente e fazer com que o pedal do freio fique rígido, resultando em distâncias de frenagem mais longas. Neste caso, pare o veículo pressionando o pedal do freio com mais força do que o normal. Mandê inspecionar o sistema em uma Concessionária Autorizada Kia.

- O som do freio hidráulico eletrônico operando ou seu motor pode ser ouvido temporariamente quando:
 - Pressionar repetidamente o pedal do freio
 - Soltar o pedal do freio após pressionar o pedal do freio com o motor desligado.
 - Ao abrir a porta do motorista
- O pedal do freio pode parecer anormal quando:
 - Pressionar rapidamente o pedal do freio
 - Pressionar repetidamente o pedal do freio várias vezes
 - O ABS funciona ao parar

Partida do veículo

Interruptor de ignição (se equipado)



- 1 LOCK (TRAVAR)
- 2 ACC
- 3 ON (LIGADO)
- 4 START (PARTIDA)

Funcionamento

- **LOCK (TRAVAR)**
 - A chave de ignição pode ser removida.
- **ACC (Acessório)**
 - Os acessórios elétricos podem ser operados.
- **ON (LIGADO)**
 - As luzes de aviso devem ser verificadas.
- **START (PARTIDA)**
 - Gire o interruptor de ignição para dar partida no motor. A luz de aviso do freio deve ser verificada.

⚠ ATENÇÃO

- Nunca gire o interruptor de ignição para LOCK ou ACC enquanto o veículo estiver em movimento. Isso resultaria na perda do controle direcional e da função de frenagem, o que pode causar um acidente.
- Não prenda bolsas pequenas, chaves múltiplas ou quaisquer outros acessórios pesados ao chaveiro do motorista usado para dar partida no veículo. Isso

pode fazer com que o motorista insira acidentalmente a chave no veículo para mudar a posição de ignição para a posição ACC enquanto o veículo estiver em movimento, aumentando assim o risco de acidente e causando a desativação de vários dispositivos de segurança.

- NUNCA alcance o interruptor de ignição ou qualquer outro controle através do volante enquanto o veículo estiver em movimento. A presença de sua mão ou braço nesta área pode causar a perda de controle do veículo resultando em um acidente.
- Não coloque objetos móveis ao redor do banco do motorista. Não só interfere com a condução, mas também pode causar um acidente.
- Para evitar movimentos inesperados ou repentinos do veículo, nunca saia do veículo se a marcha não estiver travada na posição P (Estacionamento) e o freio de estacionamento estiver totalmente acionado. Antes de sair do banco do motorista, certifique-se sempre de que a marcha esteja na posição P (Estacionamento), acione totalmente o freio de estacionamento e desligue o motor.

* NOTA

Se você deixar o interruptor de ignição na posição ACC ou ON por muito tempo, a bateria pode descarregar.

Botão PARTIDA/PARADA do motor (se equipado)



OSG2H051002

Funcionamento

• OFF (DESLIGADO)

- Pressione o botão PARTIDA/PARADA do motor em P (Estacionamento) para desligar o veículo.

• ACC (Acessório)

- Pressione o botão PARTIDA/PARADA do motor uma vez sem pressionar o pedal do freio.
- Os acessórios elétricos podem ser operados.
- Desliga automaticamente após aproximadamente 1 hora para evitar a descarga da bateria.

• ON (LIGADO)

- Pressione o botão PARTIDA/PARADA do motor duas vezes sem pressionar o pedal do freio.
- As luzes de aviso podem ser verificadas.

• START (PARTIDA)

- Pressione o botão PARTIDA/PARADA do motor enquanto pressiona o pedal do freio em P (Estacionamento).
- Dê partida no motor em P (Estacionamento) com o freio de estacionamento aplicado para segurança.

⚠ ATENÇÃO

- Nunca pressione o botão PARTIDA/PARADA do motor enquanto o veículo estiver em movimento. Isso resultaria na perda do controle direcional e da função de frenagem, o que poderia causar um acidente.
- Antes de sair do banco do motorista, certifique-se sempre de que a marcha esteja na posição P (Estacionamento), acione totalmente o freio de estacionamento e desligue o motor. Movimentos inesperados e repentinos do veículo podem ocorrer se essas precauções não forem tomadas.

- Nunca alcance o botão PARTIDA/PARADA do motor ou qualquer outro controle através do volante enquanto o veículo estiver em movimento. A pressão de sua mão ou braço na área pode causar perda de controle do veículo, acidente e lesões corporais graves ou morte.
- Não coloque objetos móveis ao redor do banco do motorista, pois eles podem se mover durante a condução, interferir no motorista e causar um acidente.

* NOTA

- Se você deixar o botão PARTIDA/PARADA do motor na posição ACC ou ON por muito tempo, a bateria descarregará.
- Se você pressionar o botão PARTIDA/PARADA do motor sem pressionar o pedal do freio, o motor não dará partida e o botão PARTIDA/PARADA do motor mudará da seguinte forma:
 - OFF → ACC → ON → OFF ou ACC

Sistema de intertravamento do botão PARTIDA/PARADA do motor (se equipado)

O botão PARTIDA/PARADA do motor não mudará para a posição OFF a menos que o veículo esteja em P (Estacionamento).

Veículos equipados com trava anti-roubo da coluna de direção

Sistema de intertravamento do botão PARTIDA/PARADA do motor (se equipado)

- O veículo estiver na posição OFF (Desligado)
- As portas estiverem abertas

⚠ CUIDADO

Em uma situação de emergência com o veículo em movimento, você pode desligar o motor e colocá-lo na posição ACC pressionando o botão PARTIDA/PARADA do

motor por mais de 2 segundos ou 3 vezes repetidamente em 3 segundos

Se o veículo ainda estiver em movimento, para reiniciar o veículo:

- Pressione o botão PARTIDA/PARADA do motor quando a velocidade do veículo for de 5 km/h ou mais

* NOTA

- Se o volante não destravar corretamente, o botão PARTIDA/PARADA do motor não funcionará. Pressione o botão PARTIDA/PARADA do motor enquanto gira o volante para a direita e para a esquerda para liberar a tensão.
- Você pode desligar o motor (START/RUN) ou a energia do veículo (ON), somente quando o veículo não estiver em movimento.

Partida do motor com chave inteligente

O veículo verificará a chave inteligente quando:

- As portas do veículo são abertas
- Botão PARTIDA/PARADA do motor é pressionado

Se a chave inteligente não estiver no veículo, o indicador (🔑) e a mensagem serão mostrados no painel de instrumentos.

⚠ ATENÇÃO

O motor dará partida somente quando a chave inteligente estiver no veículo. Nunca permita que crianças ou qualquer pessoa que não esteja familiarizada com o veículo toque no botão PARTIDA/PARADA do motor ou peças relacionadas. Pressionar o botão PARTIDA/PARADA do motor enquanto a chave inteligente está no veículo pode resultar na ativação involuntária

do motor e/ou movimento involuntário do veículo.

⚠ CUIDADO

- Se o motor morrer enquanto o veículo estiver em movimento, não tente mover a marcha para a posição P (Estacionamento). Se as condições do trânsito e da estrada permitirem, você pode colocar a marcha na posição N (Neutro), com o veículo ainda em movimento e pressionar o botão PARTIDA/PARADA do motor na tentativa de dar partida no motor.
- Não pressione o botão PARTIDA/PARADA do motor por mais de 10 segundos, exceto quando o fusível da luz de freio estiver queimado.
- Não gire a chave de ignição para a posição START com o motor funcionando. Isto poderá danificar o motor de arranque.
- Você também pode dar partida no motor quando a marcha estiver na posição N (ponto morto), mas, por segurança, certifique-se de dar partida no motor somente quando a marcha estiver na posição P (Estacionamento).

* NOTA

- Se a bateria da chave inteligente estiver fraca ou a chave inteligente não funcionar corretamente, você pode dar partida no motor pressionando o botão PARTIDA/PARADA do motor com a chave inteligente. Quando você pressiona o botão PARTIDA/PARADA do motor diretamente com a chave inteligente, a chave inteligente deve entrar em contato com o botão em ângulo reto.



- Quando o fusível da luz de freio estiver queimado, você não pode dar partida no motor normalmente.

Substitua o fusível por um novo. Se não for possível, você pode dar partida no motor pressionando o botão PARTIDA/PARADA do motor por 10 segundos enquanto estiver na posição ACC. O motor pode dar partida sem pressionar o pedal do freio. Mas, para sua segurança, sempre pressione o pedal do freio antes de dar partida no motor.

Partida do motor

⚠ ATENÇÃO

- Sempre use sapatos apropriados ao operar seu veículo. Sapatos inadequados (chinelos, saltos altos, botas de esqui, etc.) podem interferir na sua capacidade de usar o pedal do freio e do acelerador.
- Não dê partida no veículo com o pedal do acelerador pressionado. O veículo pode se mover e causar um acidente.
- Aguarde até que a rotação do motor esteja normal. O veículo pode se mover repentinamente se o pedal do freio for liberado quando a rotação estiver alta.

Partida do motor a gasolina

Funcionamento

1. Certifique-se de que o freio de estacionamento esteja aplicado.
2. Certifique-se de que a marcha esteja em P (Estacionamento).
3. Pressione totalmente o pedal do freio.
4. Gire a chave para a posição START ou pressione o botão PARTIDA/PARADA do motor.

Transmissão

Transmissão de dupla embreagem (se equipado)

Tipo alavanca de câmbio

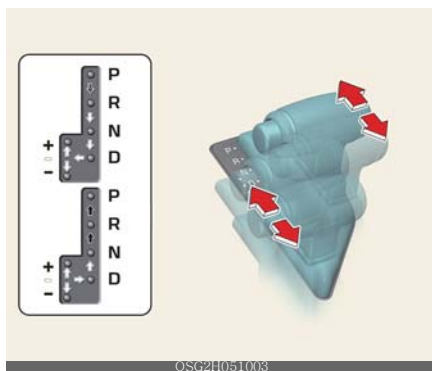

➡ Pressione o pedal do freio e o botão de liberação da alavanca ao mudar de marcha.

➡ Pressione o botão de liberação da alavanca ao mudar.

➡ A alavanca de mudança pode ser deslocada livremente.

- P (Estacionamento)
- R (Ré)
- N (Neutro)
- D (Dirigir)

Funcionamento

- Pressione o pedal do freio e mova a alavanca.

Modo manual



Funcionamento

- Empurre a alavanca de mudança da posição D (Dirigir) para a guia manual.
 - Para cima (+): Empurre a alavanca para frente uma vez para aumentar uma marcha.
 - Para baixo (-): Puxe a alavanca para trás uma vez para reduzir uma marcha.
- Empurre a alavanca de mudança de volta para a posição D (Dirigir) para retornar ao modo automático.

Trava da alavanca

A trava da alavanca evita a mudança de P (Estacionamento) para R (Ré), a menos que o pedal do freio seja pressionado.

Funcionamento

- Pressione e segure o pedal do freio.
- Coloque o veículo na posição ON (ligado).
- Mova a alavanca de câmbio.

* INFORMAÇÃO

Se o pedal do freio for pressionado e liberado repetidamente com a alavanca de câmbio na posição P (Estacionamento), poderá ser ouvido um ruído de vibração próximo à alavanca de câmbio. Esta é uma condição normal.

Desativando a trava da alavanca

Se a alavanca de câmbio não puder ser movida da posição P (Estacionamento) para a posição R (Ré).



Funcionamento

- Continue pressionando o freio.
- Coloque o veículo na posição OFF (desligado).
- Certifique-se de que o freio de estacionamento esteja aplicado.
- Remova cuidadosamente a capa da alavanca de mudança.
- Insira uma ferramenta (por exemplo, chave de fenda) no orifício de acesso e pressione a ferramenta.
- Mova a alavanca de câmbio.
- Remova a ferramenta do orifício de acesso de desativação da trava da alavanca e instale a capa do botão (1).

Se a alavanca de câmbio não se mover mesmo após realizar este procedimento, leve o sistema a uma Concessionária Autorizada Kia para inspecionar o sistema.

Estacionamento em marcha N (Neutro)

Siga as etapas abaixo ao estacionar e você deseje que o veículo se mova quando empurrado.

- Após estacionar o veículo, pise no pedal do freio e mova a alavanca de câmbio para P (Estacionamento) com o botão de ignição na posição ON ou enquanto o motor estiver funcionando.

2. Se o freio de estacionamento estiver acionado, desacione o freio de estacionamento.
3. Enquanto pressiona o pedal do freio, desligue o botão de ignição. Para veículos equipados com chave inteligente, o interruptor de ignição pode ser movido para OFF somente quando a alavanca de câmbio estiver em P (Estacionamento).
4. Mude a alavanca de câmbio para N (Neutro) enquanto pressiona o pedal do freio. Puxe a capa da alavanca de mudança, inserindo e pressionando uma ferramenta (por exemplo, chave de fenda) no orifício de acesso da liberação da trava de mudança ao mesmo tempo. Então, o veículo se moverá quando uma força externa for aplicada.

⚠ CUIDADO

- Com exceção de estacionar em ponto morto, sempre estacione o veículo em P (Estacionamento) por segurança e acione o freio de estacionamento.
- Antes de estacionar na marcha N (Neutro), primeiro certifique-se de que o piso de estacionamento esteja nivelado e plano. Não estacione em marcha N (Neutro) em quaisquer declives ou inclinações. Se estacionado e deixado em N (Neutro), o veículo pode se mover e causar sérios danos e lesões.

Seletor de mudança do tipo SBW (se equipado)



- P (Estacionamento)
- R (Ré)
- N (Neutro)
- D (Dirigir)

Funcionamento

1. Pressione o pedal do freio e gire o botão para a posição desejada.
2. Pressione o botão P para mudar para P (Estacionamento).

Faixas de transmissão

O indicador no painel de instrumentos exibe a posição da alavanca de câmbio quando o interruptor de ignição estiver na posição ON (ligado).

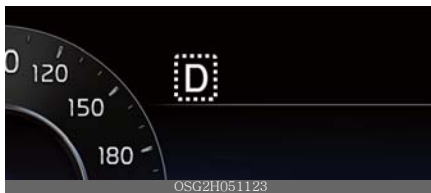

P (Estacionamento)

Sempre pare completamente antes de mudar para P (Estacionamento). Para mudar de P (Estacionamento), você deve pressionar firmemente o pedal do freio e certificar-se de que seu pé está fora do pedal do acelerador. Se você tiver feito todos os procedimentos acima e ainda não conseguir tirar a alavanca de P (Estacionamento), consulte "Desativando a trava da alavanca" na página 6-13. A alavanca de câmbio deve estar em P (Estacionamento) antes de desligar o motor.

N na posição do veículo ON (Ligado)



Funcionamento

1. Desative AUTO HOLD e solte o freio de estacionamento.

2. Pressione o pedal do freio.
3. Gire o seletor de mudança para N (Neutro) e a mensagem aparecerá no painel de instrumentos.
4. Pressione e segure o botão OK no volante por mais de 1 segundo.
5. Desligue o motor após a mensagem aparecer no painel de instrumentos.

Condição(ões) de funcionamento

- O veículo estiver na posição ON (ligado).

Quando a bateria estiver descarregada

Funcionamento

1. Conecte os cabos da bateria aos terminais de partida auxiliar dentro do compartimento do motor. Para obter mais detalhes, consulte "Partida de emergência" na página 7-5.
2. Solte o freio de estacionamento quando o veículo estiver na posição ON (ligado).
3. Mude para N (Neutro).

Características da transmissão de dupla embreagem

A transmissão de dupla embreagem tem sete velocidades à frente e uma à ré. As velocidades individuais são selecionadas automaticamente quando a alavanca de câmbio estiver na posição D (Dirigir).

- Transmissão de dupla embreagem pode ser pensada como uma transmissão manual de mudança automática. Dá a sensação de condução de uma transmissão manual, mas oferece a facilidade de uma transmissão totalmente automática.
- Quando D (Dirigir) for selecionado, a transmissão mudará automaticamente entre as marchas semelhantes a uma transmissão automática convencional. Ao contrário de uma transmissão auto-





mática tradicional, a mudança de marcha às vezes pode ser sentida e ouvida à medida que os atuadores acionam as embreagens e as marchas são selecionadas.

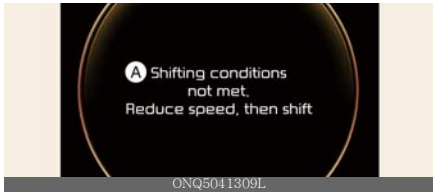

- A transmissão de dupla embreagem incorpora um mecanismo de dupla embreagem do tipo seco, que permite melhor desempenho de aceleração e menor consumo de combustível durante a condução. Mas difere de uma transmissão automática convencional porque não incorpora um conversor de torque. Em vez disso, a transição de uma marcha para a próxima é gerenciada pelo deslizamento da embreagem, especialmente em velocidades mais baixas. Como resultado, as mudanças às vezes são mais perceptíveis e uma leve vibração pode ser sentida à medida que a velocidade do eixo de transmissão é combinada com a velocidade do eixo do motor. Esta é uma condição normal da transmissão de dupla embreagem.
- A embreagem do tipo seco transfere o torque de forma mais direta e proporciona uma sensação de acionamento direto que pode parecer diferente de uma transmissão automática convencional. Isso pode ser mais perceptível ao arrancar com o veículo a partir de uma parada ou ao rodar em velocidades baixas do veículo com paradas e partidas.
- Ao acelerar rapidamente a partir de uma velocidade mais baixa do veículo, a rotação do motor pode aumentar drasticamente como resultado do deslizamento da embreagem, pois a transmissão de dupla embreagem seleciona a marcha correta. Esta é uma condição normal.
- Ao acelerar a partir de uma parada em um declive, pressione o acelerador suave e gradualmente para evitar qualquer sensação de vibrações ou solavancos.

- Ao rodar a uma velocidade mais baixa do veículo, se você soltar o pedal do acelerador rapidamente, poderá sentir o freio-motor antes que a transmissão mude de marcha. Essa sensação de frenagem do motor é semelhante à operação de uma transmissão manual em baixa velocidade.
- Ao dirigir em declives, você pode querer mover a alavanca de câmbio para o modo Manual Shift e reduzir para uma marcha mais baixa para controlar sua velocidade sem usar excessivamente o pedal do freio.
- Ao ligar e desligar o motor, você pode ouvir sons de clique enquanto o sistema passa por um autoteste. Este é um som normal para a transmissão de dupla embreagem.
- Durante os primeiros 1.500 km, você pode sentir que o veículo pode não estar suave ao acelerar em baixa velocidade. Durante este período de amaciamento, a qualidade das mudanças e o desempenho do seu novo veículo são continuamente otimizados.

Mensagens do visor LCD

Mensagens DCT para seletor de mudança do tipo SBW

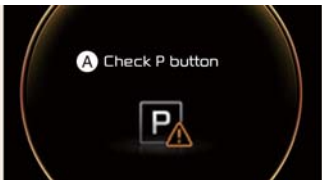

Mensagem	Conteúdo
 <p>ONQ5041309L</p>	<p>A: Condições de mudança não atendidas. Reduza a velocidade e, em seguida, mude a marcha</p> <ul style="list-style-type: none"> Quando a velocidade de condução é muito rápida para mudar a marcha.
 <p>ONQ5041310L</p>	<p>A: Erro. Pressione o freio e mude para R e depois D</p> <ul style="list-style-type: none"> Quando o pedal do freio não é pressionado ao mudar a marcha.
 <p>ONQ5041311L</p>	<p>A: P (Estacionamento) engatado</p> <ul style="list-style-type: none"> Quando a marcha é engatada em P (Estacionamento) com o veículo em movimento.
 <p>OSG2PH052133L</p>	<p>A: Marcha já selecionada</p> <ul style="list-style-type: none"> Quando P (Estacionamento) é selecionado novamente ou a marcha está superaquecida.
 <p>OSG2PH052134L</p>	<p>A: Avaria no P (Estacionamento). Acione o freio de estacionamento ao estacionar o veículo</p> <ul style="list-style-type: none"> Quando há um problema com a função de engate na posição P (Estacionamento).

Mensagem	Conteúdo
 <p>ONQ5041118L</p>	<p>A: Verifique o botão P</p> <ul style="list-style-type: none"> Quando há um problema com o botão P (Estacionamento).
 <p>OSG2PH052135L</p>	<p>A: Verifique o seletor de mudança</p> <ul style="list-style-type: none"> Quando há problema com o seletor de mudança.
 <p>OSG2PH052136L</p>	<p>A: Deslocador rotativo preso</p> <ul style="list-style-type: none"> Quando o seletor de mudança está continuamente preso ou há problema com o seletor de mudança.

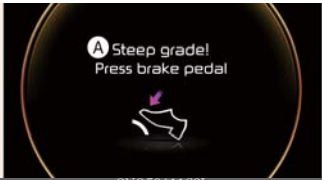
Mensagens DCT para seletor de mudança do tipo SBW

Mensagem	Conteúdo
 <p>ONQ5041123L</p>	<p>A: Ladeira íngreme! Pressione o pedal do freio</p> <ul style="list-style-type: none"> Para segurar o veículo em uma ladeira, use o freio de pé ou o freio de estacionamento. Quando estiver em trânsito em uma ladeira, permita que um espaço se forme à sua frente antes de mover o veículo para frente. Em seguida, segure o veículo na ladeira com o freio de pé. Se o veículo for imobilizado em uma ladeira, pressionando o pedal do acelerador ou com o pedal do freio não pressionado, a embreagem e a transmissão podem superaquecer, o que pode resultar em danos. Neste momento, uma mensagem de aviso aparecerá no visor LCD. Se o aviso do LCD estiver ativo, o freio de pé deve ser aplicado. Ignorar os avisos pode causar danos à transmissão.

Mensagem	Conteúdo
	<p>A: Temperatura de transmissão. está elevada! Pare com segurança</p> <ul style="list-style-type: none"> Sob certas condições, como repetidas saídas de pára-arranca em ladeiras acentuadas, arranque ou aceleração repentina ou outras condições de condução adversas, as temperaturas da embreagem da transmissão aumentarão excessivamente. Nestes casos, a embreagem na transmissão pode estar superaquecida. <p>* NOTA</p> <ul style="list-style-type: none"> Ao dirigir em trânsito pesado com paradas e saídas contínuas, em condição de parada, para reduzir o estresse de condução e ter uma melhor operação de transmissão, mova a alavanca de câmbio para a posição N (Neutro) ou P (Estacionamento). Quando a embreagem está superaquecida, o modo de proteção segura é ativado e o indicador de posição da marcha no painel pisca com um sinal sonoro. Neste momento, a mensagem de aviso "Transmission temp. is high! Stop safe" aparecerá no visor LCD e a condução pode não ser suave. Se isso ocorrer, encoste em um local seguro, pare o veículo com o motor ligado, acione o freio de estacionamento após colocar o veículo em N (Neutro), com o pedal do freio pressionado e deixe a transmissão resfriar. Se você ignorar este aviso, a condição de condução pode piorar. Você pode experimentar mudanças abruptas, mudanças frequentes ou solavancos. Para retornar à condição de condução normal, pare o veículo e acione o pedal do freio ou mude para P (Estacionamento). Em seguida, deixe a transmissão resfriar por alguns minutos com o motor ligado, antes de partir. Sempre que possível, conduza o veículo suavemente.

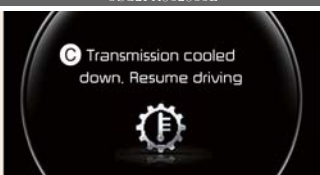
Mensagem	Conteúdo
 <p>OSG2PH1052034L</p>	<p>A: Transmissão Quente! Estacione com o motor ligado</p>
 <p>OSG2PH1052035L</p>	<p>B: Parada para arrefecimento da transmissão durante 00 min.</p>
 <p>OSG2PH1052036L</p>	<p>C: Trans-resfriada. Retomar a condução</p> <ul style="list-style-type: none"> • Se o veículo continuar a ser conduzido e as temperaturas da embreagem atingirem o limite máximo de temperatura, será apresentado o aviso "Transmission hot! Park with engine On". Quando isso ocorre, a embreagem é desativada até que a embreagem esfrie para temperaturas normais. • O aviso exibirá um tempo de espera para que a transmissão esfrie. • Se isso ocorrer, encoste em um local seguro, pare o veículo com o motor ligado, aplique os freios, coloque o veículo em P (Estacionamento) e deixe a transmissão esfriar. • Quando a mensagem "Trans cooled. Resume driving" aparece, pode continuar a conduzir o seu veículo. • Sempre que possível, conduza o veículo suavemente. <p>Se alguma das mensagens de aviso no visor LCD continuar a piscar, para sua segurança, recomendamos que o sistema seja verificado por uma Concessionária autorizada Kia.</p>

⚠️ ATENÇÃO

Para reduzir o risco de lesões graves ou fatais:

- Sempre verifique se há pessoas nas áreas próximas ao seu veículo, especialmente crianças, antes de colocar um veículo em D (Dirigir) ou R (Ré).
- Antes de sair do banco do motorista, certifique-se sempre de que a marcha esteja na posição P (Estacionamento); em seguida, acione o freio de estacionamento e coloque o interruptor de ignição na posição LOCK/OFF (desligado). Movimentos inesperados e repentinos do veículo podem ocorrer se essas precauções não forem seguidas.
- Sempre pressione totalmente o pedal do freio antes de mudar de P (Estacionamento) para outra posição, para evitar movimentos inadvertidos do veículo, que podem ferir pessoas dentro ou ao redor do veículo.
- Após a parada do veículo, certifique-se sempre de que a marcha esteja em P (Estacionamento), acione o freio de estacionamento e desligue o veículo.
- Não use a posição P (Estacionamento) no lugar do freio de estacionamento. Certifique-se sempre de que a marcha esteja na posição P (Estacionamento) e acione totalmente o freio de estacionamento.
- Nunca deixe uma criança desacompanhada em um veículo.
- Não dirija com a marcha em N (Neutro). O freio motor não funcionará e poderá causar um acidente.
- Para evitar danos à transmissão, não tente acelerar com a alavanca de câmbio em R (Ré) ou qualquer posição de marcha à frente com o freio acionado.
- Não use o freio motor (mudar de uma marcha alta para uma marcha mais baixa) rapidamente em estradas escorregadias. O veículo pode escorregar causando um acidente..
- Mudar para P (Estacionamento) enquanto o veículo estiver em movimento fará com que as rodas motrizes travem, o que fará com que você perca o controle do veículo.
- Ao estacionar em uma ladeira, bloqueie as rodas para evitar que o veículo desça.
- Por segurança, sempre acione o freio de estacionamento com a marcha na posição P (Estacionamento), exceto no caso de estacionamento de emergência.
- Falha na DCT
 - Não use o freio motor agressivamente (mudança de uma marcha mais alta para uma marcha mais baixa) em estradas escorregadias. Isso pode fazer com que os pneus deslizem e pode resultar em um acidente.
 - Não engate a marcha a menos que seu pé esteja firmemente no pedal do freio. A mudança de marcha quando o motor está funcionando em alta rotação pode fazer com que o veículo se mova muito rapidamente. Você pode perder o controle do veículo e atingir pessoas ou objetos.
 - Ao parar em uma ladeira, não segure o veículo com o pedal do acelerador. Acione o freio de serviço ou o freio de estacionamento.
 - Se a transmissão não puder mudar para D (Dirigir) ou R (Ré), o indicador de posição (D ou R) no painel piscará. Recomendamos que contate uma Concessionária autorizada Kia para verificar o sistema.

⚠ CUIDADO

- Sempre pare completamente antes de engatar ou desengatar R (Ré); você pode danificar a transmissão se mudar para R (Ré) enquanto o veículo estiver em movimento, exceto conforme explicado em "Balançando o veículo" na página 6-136.
- Sempre estacione o veículo em P (Estacionamento) por segurança e acione o freio de estacionamento. Se deixado em N (Neutro), o veículo pode se mover e causar sérios danos e lesões.
- Após o desligamento do veículo, o freio de estacionamento eletrônico não poderá ser desacionado.
- Para veículos equipados com EPB (Freio de Estacionamento Eletrônico), com função AUTO HOLD, usada durante a condução, se o veículo estiver na posição OFF (desligado), o freio de estacionamento eletrônico será acionado automaticamente. Portanto, a função AUTO HOLD deve ser desligada antes que o veículo esteja na posição OFF (desligado).
- Não mude de N (Neutro) ou P (Estacionamento) para D (Dirigir) ou R (Ré) quando o motor estiver acima da marcha lenta. A transmissão pode ser danificada se você mudar para P (Estacionamento) enquanto o veículo estiver em movimento.

* NOTA

Modo manual

• Para o tipo de alavanca de câmbio

- O motorista deve fazer as mudanças ascendentes de acordo com as condições da estrada, tendo o cuidado de manter a rotação do motor abaixo da zona vermelha.
- As reduções de marcha são feitas automaticamente quando o veículo

desacelera. Quando o veículo pára, a 1ª marcha é selecionada automaticamente.

- Quando a rotação do motor se aproxima, os pontos de mudança da zona vermelha são alterados para aumentar a marcha automaticamente.
- Para manter os níveis exigidos de desempenho e segurança do veículo, o sistema pode não executar certas trocas de marcha quando a marcha é operada.
- Ao dirigir em uma estrada escorregadia, mude para a 2ª marcha, que é melhor para uma condução suave nesta condição.
- Sempre pare completamente antes de mudar para D (Dirigir) ou R (Ré).
- Não coloque a alavanca de câmbio em N (Neutro) enquanto estiver dirigindo.
- O motorista deve fazer as mudanças ascendentes de acordo com as condições da estrada, tendo o cuidado de manter a rotação do motor abaixo da zona vermelha.
- Somente as 6 ou 7 marchas à frente podem ser selecionadas. Para dar marcha a ré ou estacionar o veículo, mova a marcha para a posição R (Ré) ou P (Estacionamento), conforme necessário.
- As reduções de marcha são feitas automaticamente quando o veículo desacelera. Quando o veículo pára, a 1ª marcha é selecionada automaticamente.
- O consumo de combustível pode aumentar.
- Se o motorista pressionar a alavanca para a posição + (para cima) ou - (para baixo), a transmissão pode não fazer a mudança de marcha solicitada se a próxima marcha estiver fora da faixa de rotação permitida do motor.

• **Para tipo DCT**

- Quando o modo manual estiver ativado:

A rotação do motor tenderá a permanecer elevada por um certo período de tempo, mesmo depois de liberar o acelerador.

Mudanças para cima são atrasadas ao acelerar.

Paddle shifter – Borboletas de marcha (se equipado)

Modo manual

Borboletas de marcha são usadas para mudar de marcha sem tirar as mãos do volante.



Funcionamento

- Puxe o lado direito (+) da borboleta de marcha uma vez para aumentar a marcha.
- Puxe o lado esquerdo (-) da borboleta de marcha uma vez para reduzir.

Condição(ões) de funcionamento

A alavanca de câmbio estiver no modo manual. (se equipado)

- O veículo estiver no modo D (Dirigir) e SPORT.

⚠ CUIDADO

- Se você puxar o lado esquerdo e direito das borboletas de câmbio ao mesmo tempo, não poderá mudar a marcha.
- Freios motor repentinos e acelerações rápidas podem causar mau funcionamento. Mude de marcha adequada-

mente, de acordo com as condições da estrada e a velocidade de condução.

* NOTA

- O veículo mudará do modo de mudança manual para automático nas seguintes condições:
 - Quando a velocidade do veículo diminui abaixo de 3 km/h.
 - Quando o pedal do acelerador for pressionado suavemente por mais de 6 segundos durante a condução.

Modo de frenagem regenerativa



Funcionamento

- Puxe o lado esquerdo (-) da borboleta de marcha para aumentar a frenagem regenerativa e a desaceleração. Puxe e segure o lado esquerdo (-) da borboleta de marcha para alcançar MAX e parar o veículo.

- Puxe o lado direito (+) da borboleta de marcha para diminuir a frenagem regenerativa e a desaceleração. Puxe e segure o lado direito (+) da borboleta de marcha para ligar ou desligar o sistema de regeneração inteligente.

⚠ CUIDADO

- A configuração inicial será definida como 0 quando o veículo estiver em D (Dirigir) e no modo ECO.
- Se o veículo mudar para o modo P (Estacionamento), R (Ré), N (Neutro) ou manual (alavanca de câmbio), ou o veículo estiver no modo SPORT, o controle do sistema de frenagem regenerativa do veículo não será operado. Redefinir o veículo em D (Dirigir) definirá a configuração do sistema regenerativo para 0.
- ABS e ESC desativarão o sistema regenerativo.
- Mesmo que a configuração do sistema de frenagem regenerativa seja idêntica, pode parecer diferente devido às várias velocidades do veículo. (quanto maior a velocidade, menor a sensação de desaceleração)
- O sistema de frenagem regenerativa pode ser controlado
 - Quando o veículo estiver parado em D (Dirigir)
 - Quando você não estiver pressionando o pedal do freio e o veículo estiver acima de 2 km/h

* NOTA

A frenagem regenerativa usa a potência do motor para conservar energia para a bateria de alta tensão durante a frenagem, para obter mais economia de combustível e maior eficiência.

Bateria carregada, modo de frenagem regenerativa desativado



A: A frenagem de recuperação não está disponível. Bateria totalmente carregada.

A mensagem aparecerá quando a quantidade de bateria de alta tensão estiver carregada o suficiente.

Modo de frenagem regenerativa por paddle shifter (borboleta) não ativado



A: As condições das borboletas de mudança de recuperação não foram atendidas.

A mensagem aparecerá quando:

- Quando a bateria estiver em alta ou baixa temperatura
- Quando a bateria ou transmissão não estiver funcionando corretamente
- O modo de frenagem regenerativa estará ativado enquanto o ABS/Piloto Automático/Piloto Automático Inteligente estiver operando

Dirija normalmente e use a função novamente para descartar a mensagem.

Função de parada do veículo (configuração MAX)

Funcionamento

- Puxe e segure o lado esquerdo (-) da borboleta de marcha para parar o veículo.
- O indicador do painel de instrumentos será definido para MAX quando o veículo estiver freando.
- O indicador do painel de instrumentos será definido para STOP quando o veículo estiver parado.
- O lado esquerdo (-) da borboleta de marcha deve ser puxado durante a condução.
- Se o veículo estiver parado, o veículo manterá sua posição quando o lado esquerdo (-) do paddle shift não for puxado.
- Pressione o pedal do acelerador para colocar o veículo na posição STOP.
- Pressionar o pedal do freio na posição MAX manterá suas configurações, independentemente do funcionamento da borboleta de marcha. (O veículo será ajustado para a posição STOP quando o veículo estiver parado.)

⚠ CUIDADO

- A função não controla a distância entre os veículos.
- O veículo pode não parar corretamente em ladeiras íngremes. Pressione o freio para parar o veículo.

Sistema de regeneração inteligente

O Sistema de Regeneração Inteligente controla automaticamente a frenagem regenerativa, de acordo com a inclinação da estrada e as condições de condução do veículo à frente.

O sistema minimiza o acionamento desnecessário do pedal de freio e aceleração, melhorando a eficiência elétrica e auxiliando o motorista.

Configurando o sistema de regeneração inteligente

Funcionamento

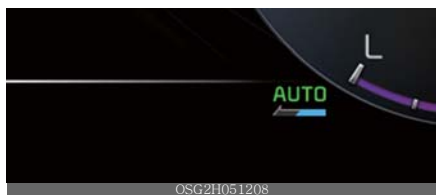

- Com o veículo ligado, toque em Configurações → Veículo → Veículo Eco → Recuperação Inteligente no painel de instrumentos ou puxe e segure o paddle shift do lado direito por mais de 1 segundo para ligar e desligar a mudança automática da frenagem regenerativa. O nível de frenagem regenerativa exibido no painel em etapas é convertido para a luz indicadora 'AUTO'.
- Quando o veículo for desligado e ligado novamente, o modo de frenagem regenerativa retorna ao passo '0'.

* INFORMAÇÃO

O sistema de infoentretenimento pode mudar após atualizações de software. Para obter mais informações, consulte o manual fornecido no sistema de infoentretenimento e o guia de referência rápida.

Ativação do sistema de regeneração inteligente

Com 'AUTO' para o nível de frenagem regenerativa exibido no painel, o nível de frenagem regenerativa é controlado automaticamente quando a velocidade do veículo estiver acima de 12 km/h e uma das condições abaixo for atendida.

- O gradiente da estrada muda
- A distância do veículo à frente diminui ou aumenta
- A velocidade do veículo à frente diminui ou aumenta

* NOTA

Quando a velocidade do veículo é inferior a 12 km/h, o Sistema de Regeneração Inteligente é cancelado. O motorista deve ajustar a velocidade do veículo pressionando o pedal do acelerador ou do freio de acordo com as condições da estrada à frente e as condições de condução.

Quando o sistema é ligado a partir do menu Vehicle Configurações, mas o radar dianteiro não reconhece o veículo à frente, 'AUTO' é exibido em branco.



Se o radar dianteiro reconhecer o veículo à frente, 'AUTO' será exibido em verde. O nível de frenagem regenerativa é controlado automaticamente dependendo da condição de condução do veículo à frente e o nível é indicado com setas.

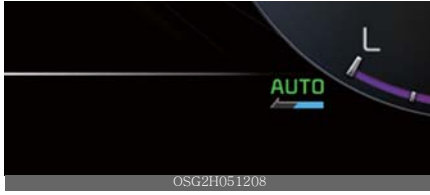

No entanto, o nível atual de frenagem regenerativa é mantido se o motorista pressionar o pedal do freio enquanto o sistema estiver ativado. Além disso, o sistema é cancelado temporariamente se o pedal do acelerador for pressionado.

⚠️ ATENÇÃO

O Sistema de Regeneração Inteligente, que controla automaticamente o nível de frenagem regenerativa ao desacelerar, é apenas um sistema complementar para a conveniência do motorista. Não confie apenas neste sistema para parar o veículo.

O sistema não pode parar completamente o veículo em todas as situações nem evitar todas as colisões. O controle do freio pode ser insuficiente dependendo da velocidade do veículo à frente e quando o veículo à frente parar repentinamente, um veículo entrar repentinamente ou houver uma ladeira acentuada. Sempre olhe para frente com cautela para evitar que situações inesperadas e repentinas ocorram.

O sistema de regeneração inteligente será temporariamente cancelado quando:

- Cancelado manualmente
Com o veículo ligado, toque em **Configurações** → **Veículo** → **Veículo Eco** → **Recuperação Inteligente** no sistema de infoentretenimento ou puxe e segure o paddle shift do lado direito por mais de 1 segundo.
O Sistema de Regeneração Inteligente desliga e muda para o indicador de nível

de frenagem regenerativa com setas em vez do indicador 'AUTO'.

- Cancelado automaticamente
 - O veículo é colocado em N (Neutro), R (Ré) ou P (Estacionamento) ou a alavanca de câmbio no modo manual.
 - Mudado do modo DRIVE para o modo SPORT.
 - O Piloto Automático Inteligente estiver ativado.
 - O ESC (Controle Eletrônico de Estabilidade) ou ABS estiver funcionando.
 - Se o motor e a bateria estiverem em temperatura alta ou baixa, ou se houver um problema com a bateria ou transmissão.
 - O medidor SOC (State of Charge) indicar nível alto.

⚠️ ATENÇÃO

Quando o Sistema de Regeneração Inteligente for cancelado automaticamente, ajuste a velocidade do veículo diretamente pressionando o pedal do acelerador ou do freio, de acordo com a estrada e as condições de direção à frente.

* INFORMAÇÃO

O sistema de infoentretenimento pode mudar após atualizações de software. Para obter mais informações, consulte o manual fornecido no sistema de infoentretenimento e o guia de referência rápida.

Retomando o sistema de regeneração inteligente

Para reativar o Sistema de Regeneração Inteligente durante a condução, Com o veículo ligado, toque em **Veículo Eco** → **Recuperação Inteligente** no menu de configurações no painel de instrumentos ou puxe e segure o paddle shift do lado direito por mais de 1 segundo.

Então AUTO para o nível de frenagem regenerativa aparecerá no painel.

* INFORMAÇÃO

O sistema de infoentretenimento pode mudar após atualizações de software. Para obter mais informações, consulte o manual fornecido no sistema de infoentretenimento e o guia de referência rápida.

Configuração básica do sistema de regeneração inteligente

Com o Sistema de Regeneração Inteligente LIGADO, puxe e segure o lado direito da borboleta de marcha por mais de 1 segundo para definir o nível de frenagem regenerativa.

O ajuste automático da etapa de frenagem regenerativa pelo sistema regenerativo inteligente opera em etapas, além da etapa básica definida.

Sensor de reconhecimento de distância de veículo para veículo

Para que o Sistema de Regeneração Inteligente funcione corretamente, sempre certifique-se de que a tampa do sensor do radar esteja limpa e livre de sujeira, neve e detritos.

Sujeira, neve ou substâncias estranhas na lente podem afetar negativamente o desempenho de detecção do sensor. Neste caso, o funcionamento do sistema pode parar temporariamente e não funcionar normalmente.

Radar frontal



OSG2H052022BR

⚠ CUIDADO

- Não aplique a moldura da placa de licença ou objetos estranhos, como um adesivo de pára-choque ou um protetor de pára-choque, perto do sensor de radar. Isso pode afetar adversamente o desempenho de detecção do radar.
- Sempre mantenha o sensor do radar e a tampa da lente limpos e livres de sujeira e detritos.
- Use apenas um pano macio para lavar o veículo. Não borrife água pressurizada diretamente no sensor ou na tampa do sensor.
- Tenha cuidado para não aplicar força desnecessária no sensor do radar ou na tampa do sensor. Se o sensor for movido para fora do alinhamento adequado, o Sistema de Regeneração Inteligente pode não funcionar corretamente. Nesse caso, uma mensagem de aviso pode não ser exibida. Mandê inspecionar o veículo em uma Concessionária Autorizada Kia.
- Se o para-choque dianteiro for danificado na área ao redor do sensor de radar, o Sistema de Regeneração Inteligente pode não funcionar corretamente. Mandê inspecionar o veículo em uma Concessionária Autorizada Kia.
- Use apenas peças originais para reparar ou substituir um sensor danificado ou a tampa do sensor. Não aplique tinta na tampa do sensor.

Mal funcionamento do sistema

A seguinte mensagem aparecerá caso o Sistema de Regeneração Inteligente não estiver funcionando normalmente.



A: Verifique o sistema de recuperação inteligente

A mensagem aparecerá quando o sistema não estiver funcionando normalmente. O sistema será cancelado e a palavra 'AUTO' no painel desaparecerá e exibirá o nível de frenagem regenerativa. Verifique se há substâncias estranhas no radar frontal. Remova qualquer sujeira, neve ou material estranho que possa interferir nos sensores do radar. Se o sistema continuar a não funcionar normalmente, leve o seu veículo a uma Concessionária Autorizada Kia e mande verificar o sistema.

Limitações do sistema

O Sistema de Regeneração Inteligente pode não funcionar corretamente em determinadas situações quando a condição de condução estiver além do desempenho do sensor de radar dianteiro.

A atenção do motorista é necessária nos casos em que o sistema não reage adequadamente ou opera involuntariamente.

Dirigindo em uma estrada curva



Ao dirigir na curva, o sistema pode não detectar o veículo em sua faixa e o nível de frenagem regenerativa diminuirá automa-

ticamente, fazendo com que você sinta que o veículo está acelerando.

Além disso, se o sistema reconhecer repentinamente o veículo à frente, o nível de frenagem regenerativa aumentará automaticamente, fazendo com que você sinta que o veículo está desacelerando.

O motorista deve manter uma distância de frenagem segura e, se necessário, pressionar o pedal do freio para reduzir a velocidade de condução e manter uma distância segura.



O sistema de regeneração inteligente pode reconhecer um veículo em uma faixa adjacente ao dirigir em uma estrada curva. Neste caso, o sistema aumenta o nível de frenagem e desacelera o veículo.

Preste sempre atenção às condições da estrada e de condução durante a condução. Se necessário, pressione o pedal do freio para reduzir a velocidade de condução e manter uma distância segura. Além disso, quando necessário, você pode pressionar o pedal do acelerador para evitar que o sistema desacelere desnecessariamente seu veículo.

Verifique sempre as condições de trânsito ao redor do veículo.

Dirigindo em uma estrada inclinada



Ao dirigir em subidas ou descidas, o sistema pode não detectar o veículo em sua faixa e o nível de frenagem regenerativa diminuirá automaticamente, fazendo com que você sinta que o veículo está acelerando.

Além disso, se o sistema reconhecer repentinamente o veículo à frente, o nível de frenagem regenerativa aumentará automaticamente, fazendo com que você sinta que o veículo está desacelerando.

O motorista deve manter uma distância de frenagem segura e, se necessário, carregar no pedal do freio para reduzir a velocidade de condução e manter uma distância segura.

Mudando de faixa



Quando um veículo muda de faixa à sua frente, o sistema de regeneração inteligente pode não detectar imediatamente o veículo, especialmente se o veículo mudar de faixa abruptamente. Nesse caso, você deve manter uma distância de frenagem segura e, se necessário, pressionar o pedal do freio para reduzir a velocidade de condução e manter uma distância segura.

Reconhecendo o veículo



Alguns veículos em sua faixa não podem ser reconhecidos pelo sensor:

- Veículos estreitos, como motocicletas ou bicicletas
- Veículos deslocados para um lado
- Veículos em movimento lento ou veículos com desaceleração repentina
- Veículos parados (Quando o veículo à frente se afasta, o sistema pode não detectar um veículo parado.)
- Veículos com perfil traseiro pequeno, como reboques sem carga

Um veículo à frente não pode ser reconhecido corretamente pelo sensor se ocorrer uma das seguintes situações:

- Quando o veículo estiver apontando para cima devido a sobrecarga no porta-malas
- Enquanto o volante estiver funcionando
- Ao dirigir para um lado da faixa
- Ao dirigir em faixas estreitas ou em curvas

Acione o pedal do freio ou do acelerador, se necessário.

⚠ ATENÇÃO

Ao usar o Sistema de Regeneração Inteligente, tome as seguintes precauções:

- Se for necessária uma parada de emergência, você deve acionar os freios.
- Mantenha uma distância segura de acordo com as condições da estrada e a velocidade do veículo. Se a distância do veículo for muito curta durante a condução em alta velocidade, pode ocorrer uma colisão grave.
- Sempre mantenha uma distância de frenagem suficiente e desacelere o veículo aplicando os freios, se necessário.
- O Sistema de Regeneração Inteligente foi projetado para detectar e monitorar o veículo à frente na estrada por meio de sinais de radar. Ele não foi projetado para detectar veículos que se aproximam, pedestres, bicicletas, motocicleta-

tas ou objetos com rodas menores, como malas, carrinhos de compras ou carrinhos de bebê.

- Os veículos que se deslocam à sua frente com uma mudança frequente de faixa podem causar um atraso na reação do sistema ou podem fazer com que o sistema reaja a um veículo que esteja na faixa adjacente. Sempre dirija com cautela para evitar situações inesperadas e repentinas.
- O Sistema de Regeneração Inteligente pode não reconhecer situações de condução complexas, por isso preste sempre atenção às condições de condução e controle a velocidade do seu veículo.

* NOTA

O Sistema de Regeneração Inteligente pode não funcionar temporariamente devido a:

- Interferência elétrica
- Alterações na suspensão
- Diferenças de abrasão ou pressão dos pneus
- Instalação de diferente modelo de pneus

Sistema de frenagem

Em caso de falha do freio

Funcionamento

- Faça uma parada de emergência com o freio de estacionamento.

Condição(ões) de funcionamento

- Se o freio falhou.

⚠ ATENÇÃO

Evite aplicar o freio de estacionamento para parar o veículo enquanto estiver em movimento, exceto em uma situação de emergência. Acionar o freio de estacionamento com o veículo em velocidade normal pode causar uma perda repentina de controle do veículo. Se você precisar usar o freio de estacionamento para parar o veículo, tenha muito cuidado ao acionar o freio.

Freios assistidos

Funcionamento

- Aplica mais força no pedal do freio.

Condição(ões) de funcionamento

- O veículo estiver sendo freado

⚠ ATENÇÃO

Evite a aplicação contínua dos freios ao descer uma ladeira longa ou íngreme, mudando para uma marcha mais baixa. A aplicação contínua dos freios fará com que os freios superaqueçam e pode resultar em uma perda temporária do desempenho de frenagem.

⚠ CUIDADO

Não dirija com o pé apoiado no pedal do freio. Isso criará temperaturas de freio anormalmente altas, que podem causar desgaste excessivo das pastilhas e pastilhas de freio e falhas ao frear.

*** NOTA**

- Ao pisar no pedal do freio sob uma determinada condição de condução ou clima, você pode ouvir seu veículo fazer um som de chiado ou alguns outros ruídos. Este não é um mau funcionamento do freio, mas um fenômeno normal.
- Ao dirigir na estrada em que os produtos químicos de degelo são aplicados, podem ocorrer ruídos do freio ou abrasão anormal dos pneus, devido a esses produtos de degelo. Você deve operar o freio adicionalmente para poder remover os produtos químicos de degelo no disco e na pastilha de freio em condições de tráfego seguras.

Freio e acelerador acionados conjuntamente**Funcionamento**

1. Aplique os freios com força e firmeza.
2. Pare o veículo com segurança.
3. Mude para P (Estacionamento). Desligue o motor e aplique o freio de estacionamento.
4. Inspeção o pedal do acelerador quanto a qualquer interferência.

Condição(ões) de funcionamento

- O pedal do acelerador estiver preso

*** NOTA**

Se nenhum problema aparente for encontrado e a condição persistir, reboque seu

veículo para uma Concessionária autorizada Kia.

Indicador de desgaste do freio a disco

Os freios dianteiros ou traseiros irão fazer barulhos sonoros agudos quando as pastilhas de freio estiverem gastas. Substitua sempre as pastilhas de freio dianteiras ou traseiras em pares.

⚠ ATENÇÃO

Não ignore os sons agudos de desgaste dos freios. Se você ignorar este aviso sonoro, acabará perdendo o desempenho de frenagem, o que pode levar a um acidente grave.

⚠ CUIDADO

Não continue a conduzir com pastilhas de freio gastas. Continuar a conduzir com pastilhas de travão gastas pode danificar o sistema de frenagem e resultar em reparações dispendiosas dos travões.

*** NOTA**

A poeira dos freios pode se acumular nas rodas, mesmo em condições normais de condução. Alguma poeira é inevitável, pois os freios se desgastam e esta poeira contribui para o ruído dos freios.

Freio de estacionamento

Verifique se a luz de aviso do freio (ⓘ) acende quando o veículo estiver na posição PARTIDA ou ON (ligado). Certifique-se de que o freio de estacionamento esteja totalmente liberado e que a luz de aviso do freio (ⓘ) esteja desligada antes de dirigir.

Freio de estacionamento eletrônico (EPB) (se equipado)

Aplicando EPB manualmente



Funcionamento

- Pressione o pedal do freio e puxe o interruptor EPB para cima para aplicar o freio de estacionamento.
- Pressione o pedal do freio. Certifique-se de que a marcha esteja em P (Estacionamento) e pressione o interruptor EPB para baixo para liberar o freio de estacionamento.

⚠ ATENÇÃO

- Risco de acidente e lesões devido a crianças deixadas sem vigilância no veículo. Se você deixar crianças desacompanhadas no veículo, elas poderão colocar o veículo em movimento, por exemplo:
 - Liberando o freio de estacionamento.
 - Deslocando a transmissão da posição P (Estacionamento).
 - Ligando o motor. Além disso, elas podem operar equipamentos do veículo..
- Nunca deixe crianças e animais sem vigilância no veículo.
- Ao sair do veículo, leve sempre consigo a chave inteligente e trave o veículo.

* NOTA

- Em uma ladeira íngreme ou ao puxar um reboque, se o veículo não permanecer parado, faça o seguinte:
 - Aplique o EPB.
 - Puxe o interruptor EPB para cima por mais de 3 segundos.
- Um clique ou um som de zumbido do motor do freio elétrico pode ser ouvido durante o funcionamento ou liberação do EPB. Essas condições são normais e indicam que o EPB está funcionando corretamente.

Aplicando EPB automaticamente

Condição(ões) de funcionamento

- Mudar para P (Estacionamento) em uma ladeira para o tipo SBW do seletor de mudança
- O veículo estiver na posição OFF (desligado) enquanto AUTO HOLD estiver ativado
- Quando o veículo se move um pouco em P (Estacionamento), para o tipo SBW do seletor de mudança
- Solicitado por outros sistemas
- Condições abaixo enquanto AUTO HOLD estiver ativado:
 - A porta do motorista estiver aberta
 - Capô for aberto
 - A tampa traseira é aberta
 - O veículo pára por mais de aproximadamente 10 minutos
 - Veículo para em declive acentuado
 - Solicitado por outros sistemas

* NOTA

Para veículos equipados com freio de estacionamento eletrônico (EPB), com função AUTO HOLD usada durante a condução, se o botão PARTIDA/PARADA do motor for desligado, o EPB será acionado automati-

camente. Portanto, a função AUTO HOLD deve ser desligada antes que o botão PAR-TIDA/PARADA do motor seja desligado.

Liberando EPB automaticamente

Funcionamento

- O EPB é liberado automaticamente nas seguintes condições quando você muda a marcha.
 1. Com o motor funcionando, pressione o pedal do freio e mude de P (Estacionamento) ou N (Neutro) para R (Ré) ou D (Dirigir).
- O EPB é liberado automaticamente nas seguintes condições quando você começa a conduzir,
 1. Certifique-se de que os cintos de segurança estejam afivelados e que as portas, capô e tampa traseira estejam fechados.
 2. Com o motor funcionando, pressione o pedal do freio e mude de P (Estacionamento) para R (Ré), D (Dirigir) ou modo de mudança manual.
 3. Pressione o pedal do acelerador.
 4. Certifique-se de que a luz de aviso do freio de estacionamento se apague.

⚠ CUIDADO

Não conduza o seu veículo com o EPB aplicado. Isso pode causar desgaste excessivo da pastilha de freio e do disco do freio.

* NOTA

- Não siga estes procedimentos ao dirigir em terreno plano. O veículo pode avançar repentinamente:
 - Para sua segurança, pressione o pedal do freio e solte o freio de estacionamento manualmente com o interruptor EPB ao descer ladeiras ou ao dar marcha a ré no veículo.

- Para sua segurança, você pode acionar o EPB mesmo com o veículo na posição OFF (desligado), mas não pode soltá-lo.
- Se a luz de aviso do freio de estacionamento ainda estiver acesa mesmo com o EPB desaplicado, mande verificar o sistema em uma Concessionária autorizada Kia.

Mensagem de aviso EPB

Condição(ões) de funcionamento

- Tentativa de arrancar enquanto aciona o pedal do acelerador com o EPB aplicado
- O cinto de segurança do motorista não está afivelado e o capô do veículo, a porta do motorista ou a tampa traseira estão abertos
- Há um problema com o veículo
- A conversão de AUTO HOLD para EPB não está funcionando corretamente
- EPB é aplicado enquanto AUTO HOLD é ativado devido ao sinal de Controle Eletrônico de Estabilidade (ESC)

Indicador de mau funcionamento do EPB

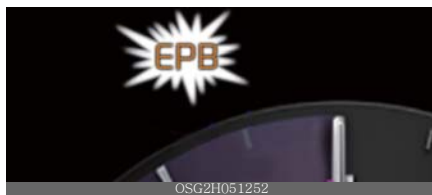

Se o indicador de mau funcionamento do EPB permanecer aceso, acender durante a condução ou não acender quando o veículo estiver na posição LIGADO, isso indica que o EPB pode apresentar mau funcionamento.

Mande verificar o seu veículo em uma Concessionária autorizada Kia o mais rapidamente possível.

* NOTA

- Luz de aviso do EPB pode acender se o interruptor do EPB operar de forma anormal. Desligue o motor e ligue-o novamente após alguns minutos. A luz de aviso se apagará e o interruptor EPB funcionará normalmente. No entanto, se a luz de aviso do EPB ainda estiver acesa, mande verificar o sistema em uma Concessionária autorizada Kia.
- Se a luz de aviso do freio de estacionamento não acender ou piscar mesmo que o interruptor EPB tenha sido puxado para cima, o EPB não foi aplicado.
- Se a luz de aviso do freio de estacionamento piscar quando a luz de aviso do EPB estiver acesa, pressione o interruptor EPB e puxe-o para cima. Mais uma vez, pressione-o de volta à sua posição original e puxe-o de volta. Se o aviso EPB não desacionar, mande verificar o sistema em uma Concessionária autorizada Kia.

Frenagem de emergência com o interruptor EPB

Puxe e segure o interruptor EPB para cima para acionar o freio de emergência.

⚠ ATENÇÃO

Não acione o freio de estacionamento eletrônico (EPB) enquanto o veículo estiver em movimento, exceto em uma situação de emergência. A aplicação do EPB enquanto o veículo está se movendo em velocidades normais pode causar uma perda repentina de controle do veículo. Se você precisar usar o EPB para parar o veículo, tenha muito cuidado ao acionar o freio.

* NOTA

Durante a frenagem de emergência pelo EPB, a luz de aviso do freio de estacionamento acenderá para indicar que o sistema está funcionando.

Quando o EPB não é liberado corretamente

Utilize um serviço de guincho do tipo plataforma e leve seu veículo a uma Concessionária autorizada Kia.

Limpeza do Disco de Freio (Brake Disc Cleaning) (BDC)

Se houver ferrugem na superfície do disco de freio ou se ouvir um ruído, use a função de limpeza do disco de freio para reduzir o ruído e a ferrugem. Ao usar a função de limpeza do disco de freio, o sistema de freio regenerativo será desativado temporariamente e a economia de combustível poderá ser reduzida.

Funcionamento

- Pressione o botão AUTO HOLD por mais de 3 segundos.
 - Se a mensagem for exibida no painel, a função de limpeza do disco de freio é ativada.
 - Pressione o pedal do freio cerca de 10 vezes e a frenagem regenerativa será temporariamente desativada. A ferrugem e o ruído serão reduzidos. O tempo de operação da Limpeza do Disco de Freio pode mudar de acordo com as condições de frenagem.
 - A função de limpeza do disco de freio será desativada automaticamente após seu funcionamento. Para desligar manualmente, coloque o veículo na posição OFF (desligado) ou pressione o botão AUTO HOLD por mais de 3 segundos

AUTO HOLD (RETENÇÃO AUTOMÁTICA)

O AUTO HOLD mantém o veículo parado sem pressionar o pedal do freio.

Aplicando AUTO HOLD

Funcionamento

1. Pressione o botão AUTO HOLD. O indicador AUTO HOLD acenderá em branco.
2. O indicador AUTO HOLD muda de branco para verde quando o veículo estiver parado.

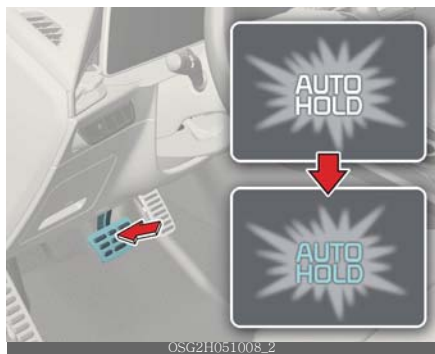

3. AUTO HOLD será liberado automaticamente quando o pedal do acelerador for pressionado em D (Dirigir), R (Ré) ou no modo manual. o indicador AUTO HOLD muda de verde para branco.
4. Pressione o botão AUTO HOLD novamente enquanto pressiona o pedal do freio para cancelar o funcionamento AUTO HOLD.



Condição(ões) não operacional(is)

- A marcha estiver em P (Estacionamento)
- O EPB estiver aplicado

* INFORMAÇÃO

Se o veículo for reiniciado com o botão AUTO HOLD pressionado, AUTO HOLD estará no estado de espera.

⚠ ATENÇÃO

- Para reduzir o risco de acidente, não ative AUTO HOLD enquanto estiver descendo uma ladeira, dando ré ou estacionando seu veículo.
- Para o tipo alavanca de câmbio, AUTO HOLD não será ativado quando a marcha estiver em R (Ré).

* NOTA

- Se o indicador AUTO HOLD acender em amarelo, o AUTO HOLD não está funcionando corretamente. Leve o seu veículo a uma Concessionária autorizada Kia para ser verificado.
- Um clique ou um som de zumbido do motor do freio elétrico pode ser ouvido durante o funcionamento ou liberação do EPB, mas essas condições são normais e indicam que o EPB está funcionando corretamente.
- O indicador AUTO HOLD não muda de branco para verde quando o veículo é parado pelo modo de frenagem regenerativa.

Mensagens de aviso AUTO HOLD

A função AUTO HOLD exibirá uma mensagem de aviso com som sob certas condições:

- Quando o EPB é aplicado automaticamente a partir de AUTO HOLD
- A conversão AUTO HOLD para EPB não está funcionando corretamente
- O pedal do freio não é aplicado quando o botão AUTO HOLD é pressionado

Sistema de segurança do veículo

Sistema de freio antibloqueio (ABS)

O Sistema de Freio Antibloqueio (ABS) evita que as rodas travem para dirigir e estabilizar o veículo.

Se a luz de aviso do ABS () permanecer acesa, dirija-se a uma Concessionária Autorizada Kia o mais rapidamente possível.

* NOTA

- Um som de clique pode ser ouvido no compartimento do veículo quando o veículo começa a se mover após a partida do veículo. Essas condições são normais e indicam que o Sistema de Freio Antibloqueio está funcionando corretamente.
- Quando você dá partida no veículo devido a uma bateria descarregada, o veículo pode não funcionar tão bem e a luz de aviso do ABS pode acender ao mesmo tempo. Isso acontece por causa da baixa voltagem da bateria. Isso não significa que seu ABS está com defeito.
 - Não bombeie seus freios!
 - Recarregue a bateria antes de conduzir o veículo.

Controle Eletrônico de Estabilidade (ESC)

O Controle Eletrônico de Estabilidade (ESC) foi projetado para estabilizar o veículo durante as manobras nas curvas.

O ESC não substitui as práticas de condução segura. Fatores como velocidade, condições da estrada e esterçamentos de direção do motorista podem afetar se o

ESC será eficaz na prevenção da perda de controle.

Operando o botão ESC OFF (ESC desligado)



OSG2H051010

Funcionamento

1. Pressione o botão ESC OFF por aproximadamente meio segundo para desligar o ESC. A luz indicadora ESC OFF () acenderá e o aviso sonoro soará.
2. Pressione e segure o botão ESC OFF novamente por aproximadamente 3 segundos para desligar o ESC e o controle de tração. A luz indicadora ESC OFF () acenderá e o aviso sonoro soará.
3. Para ligar o ESC novamente, pressione o botão ESC OFF. A luz indicadora ESC OFF () se apagará.

⚠️ ATENÇÃO

- Para máxima proteção, use sempre o cinto de segurança. Nenhum sistema, por mais avançado que seja, pode compensar todos os erros do motorista e/ou condições de condução. Dirija sempre com responsabilidade.
- Dirija com cuidado, mesmo que seu veículo tenha Controle Eletrônico de Estabilidade. Ele só pode ajudá-lo a manter o controle em determinadas circunstâncias.

* NOTA

- Nunca pressione o botão ESC OFF enquanto o ESC estiver funcionando (a luz indicadora do ESC pisca). Se o ESC for desligado enquanto o ESC estiver

funcionando, o veículo pode ficar fora de controle.

* NOTA

- Um som de clique pode ser ouvido no compartimento do veículo quando o veículo começa a se mover após a partida do veículo. Estas condições são normais e indicam que o sistema de Controle Eletrônico de Estabilidade está funcionando corretamente.
- Ao operar o veículo em um dinamômetro, certifique-se de que o ESC esteja desligado (luz ESC OFF acesa). Se o ESC for deixado ligado, pode impedir que a velocidade do veículo aumente e resultar em diagnósticos falsos.
- Desligar o ESC não afeta o funcionamento do ABS ou do sistema de freio.

Controle de assistência de saída em ativos (HAC)

O Controle de Assistente de Saída em Subida (HAC) evita que o veículo recue aplicando os freios automaticamente durante cerca de 2 segundos.

Os freios são liberados quando o pedal do acelerador é acionado ou após aproximadamente 2 segundos.

O HAC não substitui a necessidade de acionar os freios enquanto estiver parado em uma ladeira. Enquanto estiver parado, certifique-se de manter a pressão de freio suficiente para evitar que o veículo desça para trás e cause um acidente. Não solte o pedal do freio até que esteja pronto para acelerar para frente.

Gerenciamento de estabilidade do veículo (VSM)

O Gerenciamento de Estabilidade do Veículo (VSM) fornece melhorias adicionais

para a estabilidade do veículo e as respostas da direção.

Operating VSM

Funcionamento do VSM

- Pressione o botão ESC OFF para desligar o VSM e a luz indicadora ESC OFF (ESC OFF) acende.
- Pressione o botão ESC OFF novamente para ligar o VSM e a luz indicadora ESC OFF (ESC OFF) se apagará.

Condição(ões) de funcionamento

- Dirigindo em uma estrada escorregadia
- A mudança de atrito das rodas esquerda e direita for detectada

Condição(ões) não operacional(is)

- Dirigir em uma ladeira ou superfície inclinada
- Condução em marcha-a-ré
- A luz indicadora ESC OFF (ESC OFF) permanece acesa
- A luz de aviso MDPS (MDPS) permanece acesa

⚠ ATENÇÃO

- Ao substituir pneus e rodas, certifique-se de que sejam do mesmo tamanho dos pneus e rodas originais instalados. Dirigir com pneus ou rodas de tamanhos variados pode diminuir quaisquer benefícios de segurança suplementares do sistema VSM.
- **Gerenciamento de estabilidade do veículo**

Conduza com cuidado, mesmo que seu veículo tenha Gerenciamento de estabilidade do veículo. Ele só pode ajudá-lo a manter o controle do veículo em determinadas circunstâncias.

Indicador de mau funcionamento do VSM

VSM pode ser desativado quando o mau funcionamento for detectado no sistema de direção assistida eletricamente ou no sistema VSM. Se a luz indicadora ESC (ESC) ou a luz de aviso do MDPS (MDPS) permanecer acesa, leve o veículo a uma Concessionária autorizada Kia para ser verificado.

Sinal de Parada de Emergência (ESS)

O Sinal de Parada de Emergência (ESS) alerta o motorista atrás, piscando as luzes de freio enquanto freia brusca e severamente.

Condição(ões) de funcionamento

O veículo para de repente.

O ABS for ativado e a velocidade de condução for superior a 55 km/h.

O pisca-alerta liga automaticamente após piscar as luzes de freio quando:

A velocidade de condução é inferior a 40 km/h

O ABS não for desativado

A frenagem repentina terminou

O pisca-alerta DESLIGA quando:

O veículo dirige em baixa velocidade por um determinado período de tempo.

O sistema de sinal de parada de emergência (ESS) não será ativado quando os piscas de emergência já estiverem acesos.

Sistema Auxiliar de Freio (BAS)

O Sistema Auxiliar de Freio fornece pressão adicional quando o pedal do freio é pressionado momentaneamente e com força em uma situação em que uma frena-

gem repentina é necessária durante a condução.

O Sistema Auxiliar de Freio reduz o tempo de acionamento do controle do ABS (Sistema de Freio Antitravamento) e, conseqüentemente, reduz a distância de frenagem, fornecendo pressão adicional até o ponto de intervenção do ABS.

Funcionamento do BAS

Quando a velocidade do veículo for superior a 30 km/h e o controle do ABS não estiver ativado.

Quando o pedal do freio for pressionado fortemente acima de um certo nível.

Quando o atrito da superfície da estrada estiver acima de um certo nível.

Funcionamento do BAS desligado

A velocidade do veículo estiver abaixo de 10 km/h.

O pedal do freio for pressionado em determinadas condições.

O atrito da superfície da estrada estiver abaixo de um certo nível.

Sistema pode não funcionar dependendo do hábito de dirigir do motorista, do grau em que o pedal do freio for pressionado e das condições da superfície da estrada.

O alcance de detecção e os objetos detectáveis pelos sensores são limitados. Preste sempre atenção às condições da estrada.

NUNCA dirija muito rápido de acordo com as condições da estrada ou em curvas.

Sempre dirija com cautela para evitar situações inesperadas e repentinas. O BAS não para o veículo completamente e não evita colisões.

Sistema de controle integrado do modo de condução

DRIVE MODE (MODO DE CONDUÇÃO)

Selecionando o MODO DE CONDUÇÃO



OSG2H051011

Funcionamento

Gire o botão DRIVE MODE.

Modo	Características	Capacidade de resposta SCC
ECO	Melhora o consumo de combustível para uma condução ecológica	Normal
SPORT	Proporciona uma pilotagem esportiva e firme	Rápido

* INFORMAÇÃO

- O modo ECO será mantido quando o veículo for reiniciado.
- MODO ESPORTIVO mudará para o modo ECO quando o veículo for reiniciado

* NOTA

Se houver um problema com o painel de instrumentos, o modo de condução não será alterado e o modo de condução não será exibido normalmente.

Modo Eco

- A lógica de controle do motor e da transmissão é alterada para reduzir o consumo de combustível.
- O indicador ECO acenderá.
- Sempre que o motor for reiniciado, o modo de condução permanece no modo ECO.

O consumo de combustível depende do hábito de condução do motorista e das condições da estrada.

Modo SPORT (ESPORTE)

- O esforço de direção, a lógica de controle do motor e da transmissão são ajustados automaticamente para melhorar o desempenho do motorista.
- O indicador SPORT acenderá.
- Sempre que o motor é religado, o modo de condução será ajustado para o modo ECO.
- A rotação do motor tenderá a permanecer elevada por um certo período de tempo, mesmo depois de liberar o acelerador.
- Marchas para cima são atrasados ao acelerar.

O consumo de combustível pode aumentar no modo SPORT.

Aleta de ar ativa (Active air flap)(se equipado)



O sistema de aleta de ar ativa controla a aleta de ar abaixo do para-choque dianteiro para resfriar as peças do veículo e melhorar a eficiência energética.

Mau funcionamento da aleta de ar ativa



A: Verifique o sistema de aleta de ar ativa

O sistema de aleta de ar ativa pode não funcionar normalmente se a aleta de ar estiver temporariamente aberta devido a fatores estranhos ou se o controlador estiver contaminado por neve ou chuva, etc.

Quando a mensagem aparecer no visor, pare o veículo em um local seguro e verifique o estado da aleta de ar.

Ligue o veículo depois de realizar o trabalho necessário, como remoção de carrocerias estranhas, e aguarde 10 minutos. Se o pop-up permanecer aberto, mande inspecionar o veículo em uma Concessionária Autorizada Kia.

⚠ CUIDADO

- Independentemente do pop-up, se as abas de ar não estiverem na mesma posição, pare o veículo e aguarde 10 minutos e ligue o veículo e inspecione a aleta de ar.
- O sistema de aleta de ar ativa é acionado por motores. Não perturbe a atuação ou aplique força excessiva. Isto poderá causar falha.

*** NOTA**

O sistema de aleta de ar ativa pode ser ativado independentemente da condição do veículo. (Estacionamento, condução, carregamento, etc.)

Assistente Anti Colisões Dianteiras (FCA) (somente câmera frontal) (se equipado)

O Assistente Anti Colisões Dianteiras foi projetado para ajudar a detectar e monitorar o veículo à frente ou ajudar a detectar um pedestre ou ciclista na estrada e avisar o motorista que uma colisão é iminente, com uma mensagem de aviso e um aviso sonoro, aplique a frenagem de emergência.

Sensor de detecção

Câmera de visão frontal



Consulte a imagem acima para obter a localização detalhada do sensor de detecção.

⚠ CUIDADO

- Nunca desmonte o sensor de detecção ou o conjunto do sensor, nem aplique qualquer impacto nele.
- Se os sensores de detecção tiverem sido substituídos ou reparados, mande inspecionar o veículo em uma Concessionária autorizada Kia.
- Nunca instale quaisquer acessórios ou adesivos no para-brisa dianteiro, nem aplique película no para-brisa dianteiro.

- Tenha muito cuidado para manter a câmera de visão frontal seca.
- Nunca coloque objetos refletivos (por exemplo, papel branco, espelho) sobre o painel.
- Não coloque nenhum objeto próximo ao para-brisa dianteiro ou instale quaisquer acessórios no para-brisa dianteiro. Isto poderá afetar o desempenho da função de desembaçamento e descongelamento do sistema de controle climático, o que pode impedir o funcionamento dos sistemas de assistência ao motorista.

Configurações do Assistente Anti Colisões Dianteiras

Forward Safety (Segurança dianteira)

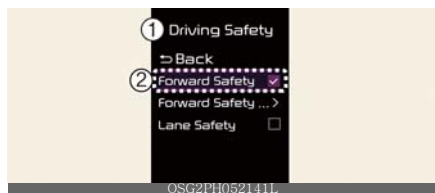

- 1 **Segurança de condução (Driving Safety)**
- 2 **Segurança dianteira (Forward Safety)**

Com o veículo ligado, toque em **Configurações** → **Assistência ao motorista** → **Segurança** na condução no painel de instrumentos. O tempo inicial de ativação do aviso do Assistente Anti Colisões Dianteiras pode ser alterado.

- **Segurança dianteira (Forward Safety):** Dependendo dos níveis de risco de colisão, um aviso sonoro soar, o volante vibrará e a frenagem será assistida. Se este menu for desmarcado, o Assistente Anti Colisões Dianteiras será desligado e a luz de aviso amarela (🚦) aparecerá no painel.

O motorista pode monitorar o status de ativação/desativação do assistente Anti Colisões Dianteiras no menu Configurações. Se a luz de aviso (🚦) permanecer acesa com o Assistente Anti Colisões Dianteiras ligada, leve o veículo a uma oficina profissional para inspecionar. A Kia recomenda visitar uma Concessionária Autorizada Kia.

⚠️ ATENÇÃO

Quando o veículo é reiniciado, o Assistente Anti Colisões Dianteiras sempre será ativado. No entanto, se a opção **Segurança dianteira** estiver desmarcada, o motorista deve estar sempre atento aos arredores e dirigir com segurança.

⚠️ CUIDADO

A vibração do volante pode ser ligada ou desligada.

Warning timing (Tempo de aviso)

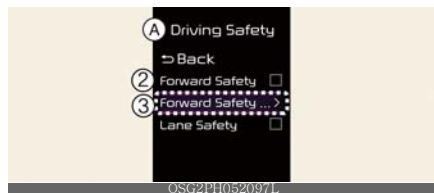

- A: **Segurança ao dirigir (Driving Safety)**
- 2 **Forward safety (Segurança dianteira)**
- 3 **Warning timing (Tempo de aviso) de segurança para frente**

Com o veículo ligado, toque em **Configurações** → **Assistência ao motorista** → **Segurança na condução** → **Tempo de aviso de segurança à frente** no painel de instrumentos para alterar o tempo de ativação do aviso inicial do Assistente de prevenção de colisão à frente.

- Use **Normal** em condições normais de condução. Se o Tempo de Aviso parecer sensível, altere-o para **Late (Atrasado)**.
- Se **Atrasado** for selecionado, o Assistente Anti Colisões Dianteiras avisa o motorista mais lentamente.

Warning volume (Volume de aviso)



- 1 **Warning volume (Volume de aviso)**
- 2 **Driving Safety Priority (Prioridade de segurança de condução)**
- 3 **High (Alto)**
- 4 **Medium (Médio)**
- 5 **Low (Baixo)**
- 6 **Off (Desligado)**

Com o veículo ligado, toque em **Configurações** → **Assistência ao motorista** → **Volume de advertência** no painel de instrumentos para alterar o volume de advertência para ajustar os níveis de volume de advertência; **Alto**, **Médio**, **Baixo** ou **Desligado**.

Se a **Prioridade de Segurança de Condução** for selecionada, o volume do áudio diminuirá temporariamente para avisar o motorista com o aviso sonoro de direção segura.

⚠ CUIDADO

- A configuração do Tempo de aviso e Volume de aviso se aplica a todas as funções do Assistente Anti Colisões Dianteiras.
- Mesmo que **Normal** esteja selecionado para Tempo de aviso, se o veículo dianteiro parar repentinamente, o aviso pode parecer atrasado.

- Selecione **Tarde** para Tempo de aviso quando o trânsito estiver leve e quando a velocidade de condução for baixa.

* NOTA

- Se o veículo for reiniciado, o volume de aviso manterá a última configuração.
- Se **Off (Desligado)** for selecionado, o volume do Aviso do Assistente Anti Colisões Dianteiras não será desligado, mas o volume soará como **Baixo**.
- Se **Desligado** for selecionado, a vibração do volante não será desligada.
- Se você alterar o volume do Aviso, o volume do Aviso de outros sistemas de Assistência ao Motorista podem mudar.

Funcionamento do assistente Anti Colisões Dianteiras

Função básica

A função básica do Assistente Anti Colisões Dianteiras é avisada e controlada pelo seguinte nível.

- Collision Warning (Aviso de colisão)
- Emergency braking (Frenagem de emergência)
- Parando o veículo e finalizando o controle do freio

Collision Warning (Aviso de colisão)



A: Aviso de colisão!

O aviso de colisão alertará o motorista com uma mensagem de aviso, um aviso sonoro e vibração no volante.

O Aviso de Colisão será ativado nas seguintes condições.

- Sua velocidade de condução: 10~180 km/h
- Pedestre ou ciclista: 10~80 km/h

Emergency braking (Frenagem de emergência)



A: Frenagem de emergência

A mensagem de aviso, um aviso sonoro e o volante vibrarão para avisar o motorista que a frenagem de emergência será assistida. A assistência à frenagem será ativada e ajuda a evitar a colisão de um veículo, pedestre e ciclista.

A frenagem de emergência será ativada nas seguintes condições.

- Sua velocidade de condução: 10~60 km/h
- Pedestre ou ciclista: 10~60 km/h

⚠ CUIDADO

A faixa de operação da função pode diminuir devido às condições do tráfego dianteiro ou ao redor do veículo.

Parando o veículo e finalizando o controle do freio



A: Dirija com cuidado

Quando o veículo estiver parado devido à frenagem de emergência, a mensagem de aviso aparecerá no painel.

Para sua segurança, o motorista deve pressionar o pedal do freio imediatamente e verificar os arredores.

- O controle do freio será encerrado após o veículo ser parado pela frenagem de emergência por aproximadamente 2 segundos.

⚠ ATENÇÃO

- Para sua segurança, altere as Configurações após estacionar o veículo em um local seguro.
- O motorista deve ter a responsabilidade de controlar o veículo. Não dependa apenas do Assistente Anti Colisões Dianteiras. Em vez disso, mantenha uma distância de frenagem segura e, se necessário, pressione o pedal do freio para reduzir a velocidade de condução ou parar o veículo.
- Nunca funcione deliberadamente o Assistente Anti Colisões Dianteiras em pessoas, objetos, etc. Isso pode causar lesões graves ou fatais.
- O Assistente Anti Colisões Dianteiras pode não funcionar se o motorista pressionar o pedal do freio para evitar a colisão.
- Dependendo da estrada e das condições de condução, o Assistente Anti Colisões Dianteiras pode avisar o motorista com atraso ou pode não avisar o motorista.

- Durante o funcionamento do Assistente Anti Colisões Dianteiras, o veículo pode parar de repente, ferindo os passageiros e deslocando objetos soltos. Sempre use o cinto de segurança e mantenha objetos soltos seguros.
- Se a mensagem de aviso de qualquer outra função for exibida ou um aviso sonoro for gerado, a mensagem de aviso do Assistente Anti Colisões Dianteiras pode não ser exibida e o aviso sonoro pode não ser gerado.
- Você pode não ouvir o som de aviso do Assistente Anti Colisões Dianteiras se o ambiente estiver barulhento.
- O Assistente Anti Colisões Dianteiras pode desligar ou não funcionar corretamente ou pode funcionar desnecessariamente dependendo das condições da estrada e dos arredores.
- Mesmo se houver um problema com o Assistente Anti Colisões Dianteiras, o desempenho básico de frenagem do veículo funcionará normalmente.
- Durante a frenagem de emergência, o controle de frenagem pelo Assistente Anti Colisões Dianteiras será cancelado automaticamente quando o motorista pressionar excessivamente o pedal do acelerador ou virar bruscamente o veículo.

⚠ CUIDADO

Dependendo das condições do veículo, do pedestre e do ciclista à frente e dos arredores, a faixa de velocidade para operar o Assistente Anti Colisões Dianteiras pode diminuir. O Assistente Anti Colisões Dianteiras pode apenas avisar o motorista ou pode não funcionar.

* NOTA

- Em uma situação em que a colisão é iminente, a frenagem pode ser auxiliada pelo Assistente Anti Colisões Dianteiras

quando a frenagem for insuficiente pelo motorista.

- As imagens ou cores podem ser exibidas de forma diferente dependendo das especificações do painel de instrumentos ou tema.

Mau funcionamento e limitações do Assistente Anti Colisões Dianteiras

Avaria do Assistente Anti Colisões Dianteiras



A: Verifique o sistema de segurança dianteira

Quando o Assistente Anti Colisões Dianteiras não estiver funcionando corretamente, a mensagem de aviso aparecerá e as luzes de aviso (☹) e (⚠) amarela acenderão no painel. Neste caso leve seu veículo a uma Concessionária Autorizada Kia para verificação.

Assistente Anti Colisões Dianteiras desativado

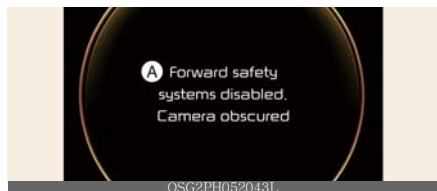

A: Sistema de segurança dianteiro desabilitado. Câmera obscurecida

Quando o para-brisa dianteiro, onde a câmera de visão frontal está localizada, a cobertura do radar ou sensor estiver coberto com material estranho, como neve ou chuva, ele pode reduzir o desempenho de detecção e limitar ou desativar temporariamente o Assistente Anti Colisões Dianteiras.

Se isso ocorrer, a mensagem de aviso e as luzes de aviso (☞) e (⚠) amarelas acenderão no painel.

O Assistente Anti Colisões Dianteiras funcionará apropriadamente quando neve, chuva ou materiais estranhos forem removidos. Mantenha-o sempre limpo.

Se o Assistente Anti Colisões Dianteiras não funcionar normalmente após a remoção da obstrução (neve, chuva ou materiais estranhos), leve o veículo a uma Concessionária autorizada Kia para para inspecionar o veículo.

⚠ ATENÇÃO

- Mesmo que a mensagem de aviso ou a luz de aviso não apareça no painel, o Assistente Anti Colisões Dianteiras pode não funcionar corretamente.
- Assistente Anti Colisões Dianteiras pode não funcionar corretamente em uma área (por exemplo, terreno aberto), onde qualquer substância não é detectada após ligar o veículo.
- O sensor de detecção ou os arredores estão contaminados ou danificados
- A temperatura ao redor da câmera de visão frontal está alta ou baixa devido ao ambiente ao redor
- A lente da câmera está contaminada devido a um para-brisa escurecido, com película ou revestido, vidro danificado ou material estranho pegajoso (adesivo, inseto, etc.) no vidro
- A umidade não é removida ou está congelada no para-brisa
- O fluido do lavador é pulverizado continuamente ou o limpador está ligado
- Dirigir sob chuva forte ou neve, ou neblina espessa
- O campo de visão da câmera de visão frontal é obstruído pelo brilho do sol
- Luz da rua ou a luz de um veículo em sentido contrário é refletida na superfície da estrada molhada, como uma poça na estrada
- Um objeto é colocado no painel
- O veículo estiver sendo rebocado
- O entorno é muito brilhante ou o ambiente é muito escuro, como em um túnel, etc
- O brilho muda repentinamente, por exemplo, ao entrar ou sair de um túnel
- O brilho externo é baixo e os faróis não estão acesos ou não estão iluminando adequadamente
- Apenas parte do veículo, pedestre ou ciclista é detectada
- O veículo à frente é um ônibus, caminhão pesado, caminhão com bagagem/carga de formato incomum, reboque, etc.

Limitações do Assistente Anti Colisões Dianteiras

O Assistente Anti Colisões Dianteiras pode não funcionar normalmente ou pode funcionar inesperadamente nas seguintes circunstâncias:

- O veículo à frente não tem luzes traseiras, as luzes traseiras estão localizadas de forma incomum, etc.
- O brilho externo é baixo e as lanternas traseiras não estão acesas ou não estão iluminando adequadamente
- A traseira do veículo à frente é pequena ou o veículo não parece normal, como quando o veículo está inclinado, capotado ou a lateral do veículo está visível, etc.
- Distância ao solo do veículo à frente é baixa ou alta
- Um veículo, pedestre ou ciclista de repente corta à frente
- O veículo à frente é detectado tarde
- O veículo à frente é subitamente bloqueado por um obstáculo
- O veículo à frente muda de faixa repentinamente ou reduz a velocidade repentinamente
- O veículo à frente está empenado ou fora da forma normal
- A velocidade do veículo à frente é rápida ou lenta
- O veículo à frente vira na direção oposta do seu veículo para evitar uma colisão
- Com um veículo à frente, seu veículo muda de faixa em baixa velocidade
- O veículo à frente está coberto de neve
- Você está saindo ou voltando para a pista
- Condução instável
- Você está em uma rotatória e o veículo à frente não é detectado
- Você está continuamente dirigindo em um círculo
- O veículo à frente tem uma forma incomum
- O veículo à frente está subindo ou descendo
- Pedestre ou ciclista não é totalmente detectado, por exemplo, se o pedestre estiver debruçado ou não estiver andando totalmente ereto

- O pedestre ou ciclista está usando roupas ou equipamentos que dificultam a detecção.



A ilustração acima mostra a imagem que a câmera de visão frontal e o radar frontal são capazes de detectar como um veículo, pedestre e ciclista.

- O pedestre ou ciclista à frente está se movendo muito rapidamente
- O pedestre ou ciclista à frente é baixo ou está com uma postura baixa
- O pedestre ou ciclista à frente tem mobilidade prejudicada ou está se movendo em interseção com a direção de condução
- Há um grupo de pedestres, ciclistas ou uma grande multidão à frente
- O pedestre ou ciclista está vestindo roupas que se misturam facilmente ao fundo, dificultando a detecção
- O pedestre ou ciclista é difícil de distinguir da estrutura de forma semelhante nos arredores
- Você está dirigindo por um pedestre, ciclista, sinais de trânsito, estruturas, etc. perto do cruzamento
- Ao dirigir nos seguintes locais
 - Dirigindo através de vapor, fumaça, neblina ou sombra
 - Dirigindo por um túnel ou ponte de ferro
 - Dirigir em grandes áreas onde há poucos veículos ou estruturas (ou seja, deserto, campo aberto, subúrbio, etc.)
 - Dirigindo em um estacionamento

- Condução através de portais, praças de pedágio, áreas de construção, estradas parcialmente pavimentadas, estradas esburacadas, lombadas, etc.
- Dirigir próximo a áreas que contêm substâncias metálicas, como uma zona de construção, ferrovia, etc.
- Dirigir em uma estrada inclinada, estrada curva, etc.
- Dirigir em uma estrada com árvores ou postes de luz
- Dirigir por uma estrada estreita onde as árvores ou a grama estão cobertas de vegetação
- Há interferência de ondas eletromagnéticas, como dirigir em uma área com fortes ondas de rádio ou ruído elétrico
- As condições adversas da estrada causam vibrações excessivas do veículo durante a condução
- A altura do seu veículo é baixa ou alta devido a cargas pesadas, pressão anormal dos pneus, etc.

⚠ ATENÇÃO

- Dirigindo em uma estrada curva



Assistente Anti Colisões Dianteiras pode não detectar outro veículo, pedestre ou ciclista à sua frente quando conduzindo em estradas curvas, afetando negativamente o desempenho dos sensores. Isso pode resultar em nenhum aviso ou assistência de frenagem quando necessário..

Ao dirigir em uma curva, você deve manter uma distância de frenagem

segura e, se necessário, desvie ou pressione o pedal do freio para reduzir a velocidade de condução e manter uma distância segura.



O Assistente Anti Colisões Dianteiras pode detectar um veículo, pedestre ou ciclista na próxima faixa ou fora da faixa ao dirigir em uma estrada curva.

Se isso ocorrer, o Assistente Anti Colisões Dianteiras pode avisar desnecessariamente o motorista e controlar o freio. Verifique sempre as condições de trânsito ao redor do veículo.

- Dirigindo em uma estrada inclinada



O Assistente Anti Colisões Dianteiras pode não detectar outro veículo, pedestre ou ciclista à sua frente enquanto estiver subindo ou descendo uma ladeira, afetando negativamente o desempenho dos sensores.

Isso pode resultar em advertência desnecessária ou assistência de frenagem ou nenhuma advertência ou assistência de frenagem quando necessário.

Além disso, a velocidade do veículo pode diminuir rapidamente quando um veículo, pedestre ou ciclista à frente é detectado subitamente.

Mantenha sempre os olhos na estrada ao subir ou descer ladeiras e, se necessário, pressione o pedal do freio para

reduzir a velocidade de condução e manter uma distância segura.

- Mudar de faixa



[A]: Seu veículo, [B]: Veículo que muda de faixa

Quando um veículo (B) se move em sua faixa de uma faixa adjacente, ele não pode ser detectado pelo sensor até que esteja na faixa de detecção do sensor. O Assistente Anti Colisões Dianteiras pode não detectar imediatamente o veículo quando o veículo muda de faixa abruptamente. Nesse caso, você deve manter uma distância de frenagem segura e, se necessário, dirigir o veículo e pressionar o pedal do freio para reduzir a velocidade de condução e manter uma distância segura.

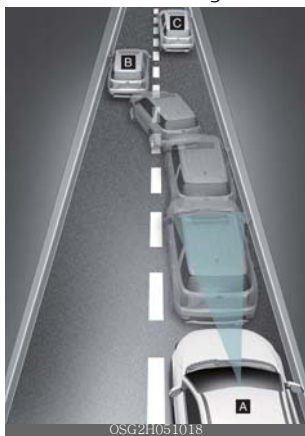

[A]: Seu veículo,

[B]: Veículo que muda de faixa,

[C]: Veículo da mesma pista

Quando um veículo (B) à sua frente sai da faixa, o Assistente Anti Colisões Dianteiras pode não detectar imediatamente o veículo (C) que está agora à sua frente. Nesse caso, você deve manter uma distância de frenagem segura e, se necessário, dirigir o veículo e pressionar o pedal do freio para reduzir a velocidade de condução e manter uma distância segura.

- Detectando um veículo

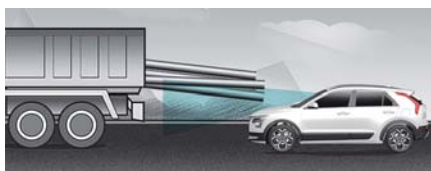

Se o veículo à sua frente tiver carga que se estende para trás a partir da cabine, ou quando o veículo à sua frente tiver maior distância ao solo, é necessária atenção especial adicional. O Assistente Anti Colisões Dianteiras pode não ser capaz de detectar a carga que sai do veículo. Nesses casos, você deve manter uma distância segura de frenagem do objeto mais atrás e, se necessário, dirigir seu veículo e pressionar o pedal do freio para reduzir a velocidade de condução e manter a distância.

⚠ ATENÇÃO

- Ao rebocar um trailer ou outro veículo, recomendamos que o Assistente Anti

Colisões Dianteiras seja desligado por motivos de segurança.

- Assistente Anti Colisões Dianteiras pode funcionar se forem detectados objetos de forma ou características semelhantes ao veículo, motocicletas, pedestre ou ciclista.
- O Assistente Anti Colisões Dianteiras não funciona em bicicletas ou objetos com rodas menores, como bolsas de bagagem, carrinhos de compras ou carrinhos de bebê.
- O Assistente Anti Colisões Dianteiras pode não funcionar normalmente se sofrer interferência de fortes ondas eletromagnéticas.
- O Assistente Anti Colisões Dianteiras pode não funcionar por 15 segundos após a partida do veículo ou a inicialização da câmera de visão frontal.

Assistente Anti Colisões Dianteiras (FCA) (Sensores combinados) (se equipado)

Função básica

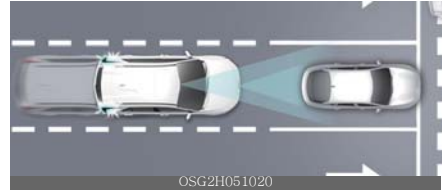

O Assistente Anti Colisões Dianteiras foi projetado para ajudar a detectar e monitorar o veículo à frente ou ajudar a detectar um pedestre ou ciclista na estrada e avisar o motorista que uma colisão é iminente, com uma mensagem de aviso e um aviso sonoro, aplique a frenagem de emergência.

Função de Conversão em Cruzamento



A função Conversão em Cruzamento ajudará a evitar uma colisão com um veículo que se aproxima em uma pista adjacente, ao virar à esquerda em um cruzamento com o sinal de direção ligado, aplicando a frenagem de emergência.

Sensor de detecção

Câmera de visão frontal



Radar frontal



Consulte a imagem acima para obter a localização detalhada dos sensores de detecção.

⚠ CUIDADO

Tome as seguintes precauções para manter o desempenho ideal do sensor de detecção:

⚠ CUIDADO

- Nunca desmonte o sensor de detecção ou o conjunto do sensor, nem aplique qualquer impacto nele.
- Se os sensores de detecção tiverem sido substituídos ou reparados, mande inspecionar o veículo em uma Concessionária autorizada Kia.
- Nunca instale quaisquer acessórios ou adesivos no para-brisa dianteiro, nem aplique película no para-brisa dianteiro.
- Tenha muito cuidado para manter a câmera de visão frontal seca.
- Nunca coloque objetos refletivos (por exemplo, papel branco, espelho) sobre o painel.
- Não coloque nenhum objeto prZO ao para-brisa dianteiro ou instale quais-

quer acessórios no para-brisa dianteiro. Isto poderá afetar o desempenho da função de desembaçamento e descongelamento do sistema de controle climático, o que pode impedir o funcionamento dos sistemas de assistência ao motorista.

- Não instale moldura da placa de licença ou objetos, como um adesivo de pára-choque, filme ou protetor de pára-choque, perto da tampa frontal do radar.
- Mantenha sempre o radar dianteiro e a cobertura limpos e livres de sujeira e detritos.
Use apenas um pano macio para lavar o veículo. Não borrife água pressurizada diretamente no sensor ou na cobertura do sensor.
- Se o radar ou ao redor do radar tiver sido danificado ou impactado de alguma forma, o Assistente Anti Colisões Dianteiras pode não funcionar corretamente, mesmo que uma mensagem de aviso não apareça no painel. Mande inspecionar o veículo em uma Concessionária Autorizada Kia.
- Use apenas peças originais para reparar ou substituir uma cobertura dianteira do radar danificada. Não aplique tinta na tampa frontal do radar.

Configurações do Assistente Anti Colisões Dianteiras

Forward safety (Segurança dianteira)

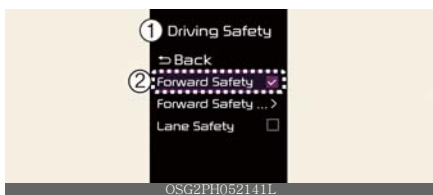

1 Driving Safety (Segurança ao Dirigir)

2 Forward safety (Segurança dianteira)

Com o veículo ligado, toque em **Configurações** → **Assistência ao motorista** → **Segurança na condução** no painel de instrumentos. O tempo inicial de ativação do aviso do Assistente Anti Colisões Dianteiras pode ser alterado.

- **Segurança dianteira:** Dependendo dos níveis de risco de colisão, um aviso sonoro soará, o volante vibrará e a frenagem será assistida. Se este menu for desmarcado, o Assistente Anti Colisões Dianteiras será desligado e a luz de aviso amarela (🚦) aparecerá no painel.

O motorista pode monitorar o status de ativação/desativação do assistente Anti Colisões Dianteiras no menu Configurações. Se a luz de aviso (🚦) permanecer acesa com o Assistente Anti Colisões Dianteiras ligada, leve o veículo a uma Concessionária Autorizada Kia.

⚠️ ATENÇÃO

Quando o veículo é reiniciado, o Assistente Anti Colisões Dianteiras sempre será ativado. No entanto, se a opção **Segurança dianteira** estiver desmarcada, o motorista deve estar sempre atento aos arredores e dirigir com segurança.

⚠️ CUIDADO

A vibração do volante pode ser ligada ou desligada.

Warning timing (Tempo de aviso)

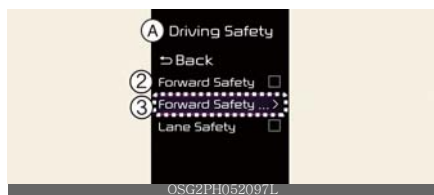

A: Driving Safety (Segurança ao Dirigir)

2 Forward safety (Segurança dianteira)

3 Forward Safety Warning Timing (Tempo de aviso de segurança dianteira)

Com o veículo ligado, toque em **Configurações** → **Assistência ao motorista** → **Segurança na condução** → **Tempo de aviso de segurança dianteira** no painel de instrumentos para alterar o tempo de ativação do aviso inicial do Assistente de prevenção de colisão dianteira.

- Use **Normal** em condições normais de condução. Se o Tempo de Aviso parecer sensível, altere-o para **Atrasado**.
- Se **Atrasado** for selecionado, o Assistente Anti Colisões Dianteiras avisa o motorista mais lentamente.

Warning volume (Volume de aviso)



- 1 **Warning volume (Volume de aviso)**
- 2 **Driving Safety Priority (Prioridade de segurança de condução)**
- 3 **High (Alto)**
- 4 **Medium (Médio)**
- 5 **Low (Baixo)**
- 6 **Off (Desligado)**

Com o veículo ligado, toque em **Configurações** → **Assistência ao motorista** → **Volume de advertência** no painel de instrumentos para alterar o volume de advertência para ajustar os níveis de volume de advertência; **Alto**, **Médio**, **Baixo** ou **Desligado**.

Se a **Prioridade de Segurança de Condução** for selecionada, o volume do áudio diminuirá temporariamente para avisar o motorista com o aviso sonoro de direção segura.

⚠ CUIDADO

- A configuração do Tempo de aviso e Volume de aviso se aplica a todas as funções do Assistente Anti Colisões Dianteiras.
- Mesmo que **Normal** esteja selecionado para Tempo de aviso, se o veículo dianteiro parar repentinamente, o aviso pode parecer atrasado.
- Selecione **Atrasado** para Tempo de aviso quando o trânsito estiver leve e quando a velocidade de condução for baixa.

*** NOTA**

- Se o veículo for reiniciado, o volume de aviso manterá a última configuração.
- Se **Off (Desligado)** for selecionado, o volume do Aviso do Assistente Anti Colisões Dianteiras não será desligado, mas o volume soará como **Baixo**.
- Se **Off (Desligado)** for selecionado, a vibração do volante não será desligada.
- Se você alterar o volume do Aviso, o volume do Aviso de outros sistemas de Assistência ao Motorista pode mudar.

Funcionamento do assistente Anti Colisões Dianteiras**Função básica**

A função básica do Assistente Anti Colisões Dianteiras é avisada e controlada pelo seguinte nível.

- Collision Warning (Aviso de colisão)
- Emergency braking (Frenagem de emergência)
- Parando o veículo e finalizando o controle do freio

Collision Warning (Aviso de colisão)**A: Aviso de colisão!**

O aviso de colisão alertará o motorista com uma mensagem de aviso, um aviso sonoro e vibração no volante.

O Aviso de Colisão será ativado nas seguintes condições.

- Seu veículo e veículo de duas rodas motorizado: 10~200 km/h
- Pedestre ou ciclista: 10~85 km/h

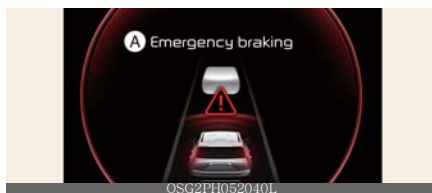
Frenagem de emergência**A: Frenagem de emergência**

A mensagem de aviso, um aviso sonoro e o volante vibrarão para avisar o motorista que a frenagem de emergência será assistida. A assistência à frenagem será ativada e ajuda a evitar a colisão de um veículo, pedestre e ciclista.

A frenagem de emergência será ativada nas seguintes condições.

- Seu veículo e veículo de duas rodas motorizado:

	Alvo de condução	Alvo parada
Frenagem fraca	10-200 km/h	
Potência de frenagem forte	10-130 km/h	10-75 km/h

- Pedestre ou ciclista: 10-65 km/h

A CUIDADO

A faixa de funcionamento da função pode diminuir devido às condições do tráfego dianteiro ou ao redor do veículo.

Parando o veículo e finalizando o controle do freio



A: Dirija com cuidado

Quando o veículo estiver parado devido à frenagem de emergência, a mensagem de aviso aparecerá no painel.

Para sua segurança, o motorista deve pressionar o pedal do freio imediatamente e verificar os arredores.

- O controle do freio será encerrado após o veículo ser parado pela frenagem de emergência por aproximadamente 2 segundos.

Função de Conversão em Cruzamento

A função básica para a função de Virar em Cruzamento é avisada e controlada pelo seguinte nível.

- Aviso de colisão
- Frenagem de Emergência
- Parando o veículo e finalizando o controle do freio

Aviso de colisão



A: Collision Warning! (Aviso de colisão!)

O aviso de colisão alertará o motorista com uma mensagem de aviso, um aviso sonoro e vibração no volante.

O aviso de colisão será ativado nas seguintes condições.

- Sua velocidade de condução: 10~30 km/h
- Velocidade do veículo em sentido contrário: 30~70 km/h

Frenagem de emergência



A: Frenagem de emergência

A mensagem de aviso, um aviso sonoro e o volante vibrarão para avisar o motorista que a frenagem de emergência será assistida. A assistência de frenagem será ativada e ajuda a evitar a colisão de um veículo.

A frenagem de emergência será ativada nas seguintes condições.

- Sua velocidade de condução: 10~30 km/h
- Velocidade do veículo em sentido contrário: 30~70 km/h

Parando o veículo e finalizando o controle do freio



A: Drive carefully (Dirija com cuidado)

Quando o veículo estiver parado devido à frenagem de emergência, a mensagem de aviso aparecerá no painel. Para sua segurança, o motorista deve pressionar o pedal do freio imediatamente e verificar os arredores.

- O controle do freio será encerrado após o veículo ser parado pela frenagem de emergência por aproximadamente 2 segundos.

* NOTA

Para obter mais detalhes sobre mensagens de aviso, consulte "Aviso de colisão" na página 6-54.

⚠ ATENÇÃO

- Para sua segurança, altere as Configurações após estacionar o veículo em um local seguro.
- O Assistente Anti Colisões Dianteiras não funciona em todas as situações ou não pode evitar todas as colisões.
- O motorista deve ter a responsabilidade de controlar o veículo. Não dependa apenas do Assistente Anti Colisões Dianteiras. Além disso, mantenha uma distância de frenagem segura e, se necessário, pressione o pedal do freio para reduzir a velocidade de condução ou parar o veículo.
- Nunca teste deliberadamente o Assistente Anti Colisões Dianteiras em pessoas, objetos, etc. Isso pode causar lesões graves ou fatais.

- O Assistente Anti Colisões Dianteiras pode não funcionar se o motorista pressionar o pedal do freio para evitar a colisão.
- Dependendo da estrada e das condições de condução, o Assistente Anti Colisões Dianteiras pode avisar o motorista com atraso ou pode não avisar o motorista.
- Durante o funcionamento do Assistente Anti Colisões Dianteiras, o veículo pode parar de repente, ferindo os passageiros e deslocando objetos soltos. Sempre use o cinto de segurança e mantenha objetos soltos seguros.
- Se a mensagem de aviso de qualquer outra função for exibida ou um aviso sonoro for gerado, a mensagem de aviso do Assistente Anti Colisões Dianteiras pode não ser exibida e o aviso sonoro pode não ser gerado.
- Você pode não ouvir o som de aviso do Assistente Anti Colisões Dianteiras se o ambiente estiver ruidoso.
- O Assistente Anti Colisões Dianteiras pode desligar ou não funcionar corretamente ou pode funcionar desnecessariamente dependendo das condições da estrada e dos arredores
- Mesmo se houver um problema com o Assistente Anti Colisões Dianteiras, o desempenho básico de frenagem do veículo funcionará apropriadamente.
- Durante a frenagem de emergência, o controle de frenagem pelo Assistente Anti Colisões Dianteiras será cancelado automaticamente quando o motorista pressionar excessivamente o pedal do acelerador ou virar bruscamente o veículo.

⚠ CUIDADO

- Dependendo das condições do veículo, do pedestre e do ciclista à frente e dos arredores, a faixa de velocidade para operar o Assistente Anti Colisões Dianteiras pode diminuir. O Assistente Anti Colisões Dianteiras pode apenas avisar o motorista ou pode não funcionar.
- Assistente Anti Colisões Dianteiras funcionará sob certas condições, julgando o nível de risco com base na condição do veículo que se aproxima, direção de condução, velocidade e arredores.

*** NOTA**

- Em uma situação em que a colisão é iminente, a frenagem pode ser auxiliada pelo Assistente Anti Colisões Dianteiras quando a frenagem for insuficiente pelo motorista.
- As imagens e cores no painel de instrumentos podem diferir dependendo do tipo de painel ou tema selecionado no menu de configurações.

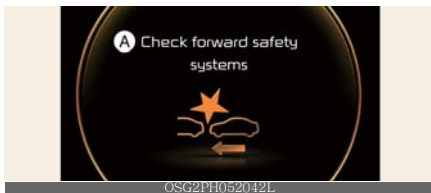
Mau funcionamento e limitações do Assistente Anti Colisões Dianteiras**Avaria do Assistente Anti Colisões Dianteiras****A: Verifique o sistema de segurança dianteira**

Quando o Assistente Anti Colisões Dianteiras não estiver funcionando corretamente, a mensagem de aviso aparecerá e as luzes de aviso amarelas (🚨) e (⚠) acenderão no

painel. Neste caso leve seu veículo para ser verificado em uma Concessionária Autorizada Kia.

Assistente Anti Colisões Dianteiras desativado**A: Sistema de segurança dianteiro desabilitado. Câmera obscurecida**

Quando o para-brisa dianteiro onde a câmera de visão frontal estiver localizada, a tampa do radar frontal ou o sensor estiver coberto com material estranho, como neve ou chuva, ele pode reduzir o desempenho de detecção e limitar ou desativar temporariamente o Assistente Anti Colisões Dianteiras.

Se isso ocorrer, a mensagem de aviso e as luzes de aviso (🚨) e (⚠) acenderão no painel.

O Assistente Anti Colisões Dianteiras funcionará normalmente quando neve, chuva ou materiais estranhos forem removidos.

Se o Assistente Anti Colisões Dianteiras não funcionar normalmente após a remoção da obstrução (neve, chuva ou materiais estranhos), leve o veículo a uma Concessionária autorizada Kia para inspecionar o veículo.

⚠ ATENÇÃO

- Mesmo que a mensagem de aviso ou a luz de aviso não apareça no painel, o Assistente Anti Colisões Dianteiras pode não funcionar corretamente.
- O Assistente Anti Colisões Dianteiras pode não funcionar corretamente em uma área (por exemplo, terreno aberto), onde não há nada para detectar ou o

sensor de detecção estiver coberto por material estranho após ligar o veículo.

Limitações do Assistente Anti Colisões Dianteiras

O Assistente Anti Colisões Dianteiras pode não funcionar normalmente ou pode funcionar inesperadamente nas seguintes circunstâncias:

- O sensor de detecção ou os arredores estiverem contaminados ou danificados
- A temperatura ao redor da câmera de visão frontal estiver alta ou baixa devido ao ambiente ao redor
- A lente da câmera estiver contaminada devido a um para-brisa pintado, com película ou revestido, vidro danificado ou material estranho pegajoso (adesivo, inseto, etc.) no vidro
- A umidade não for removida ou estiver congelada no para-brisa
- O fluido do lavador for pulverizado continuamente ou o limpador estiver ligado
- Dirigir sob chuva forte ou neve, ou neblina espessa
- O campo de visão da câmera de visão frontal for obstruído pelo brilho do sol
- Luz da rua ou a luz de um veículo em sentido contrário for refletida na superfície da estrada molhada, como uma poça na estrada
- Um objeto for colocado no painel
- Seu veículo estiver sendo rebocado
- O entorno for muito brilhante ou o ambiente for muito escuro, como em um túnel, etc.
- O brilho muda repentinamente, por exemplo, ao entrar ou sair de um túnel
- O brilho externo for baixo e os faróis não estiverem acesos ou não estiverem brilhantes
- Apenas parte do veículo, veículo de duas rodas motorizado, pedestre ou ciclista for detectada
- O veículo ou veículo de duas rodas motorizado à frente for um ônibus, caminhão pesado, caminhão com bagagem de formato incomum, reboque, etc.
- O veículo ou veículo de duas rodas motorizado à frente não tem luzes traseiras, as luzes traseiras estiverem localizadas de forma incomum, etc.
- O brilho externo for baixo e as lanternas traseiras não estiverem acesas ou não estiverem brilhantes
- A traseira do veículo dianteiro for pequena ou o veículo não parece normal, como quando o veículo estiver inclinado, capotado ou a lateral do veículo estiver visível, etc.
- Distância ao solo do veículo dianteiro estiver baixa ou alta
- Um veículo, veículo de duas rodas motorizado, pedestre ou ciclista de repente corta na frente
- O para-choque ao redor do radar dianteiro estiver impactado, danificado ou o radar dianteiro estiver fora de posição
- Temperatura ao redor do radar frontal for alta ou baixa
- Dirigindo por um túnel ou ponte de ferro
- Dirigir em grandes áreas onde há poucos veículos ou estruturas (ou seja, deserto, campo aberto, subúrbio, etc.)
- Dirigir próximo a áreas que contenham substâncias metálicas, como uma zona de construção, ferrovia, etc.
- Estiver próximo um material que reflète muito bem no radar frontal, como um guardrail, veículo próximo, etc.
- O ciclista da frente estiver em uma bicicleta feita de material que não reflète no radar dianteiro
- O veículo ou veículo de duas rodas motorizado à frente for detectado tarde
- O veículo ou veículo de duas rodas motorizado à frente for subitamente bloqueado por um obstáculo

- O veículo ou veículo de duas rodas motorizado à frente muda de faixa repentinamente ou reduz a velocidade repentinamente
- O veículo ou veículo de duas rodas motorizado à frente estiver empenado ou fora da forma normal
- A velocidade do veículo ou veículo de duas rodas motorizado à frente for rápida ou lenta
- O veículo ou veículo de duas rodas motorizado à frente vira na direção oposta do seu veículo para evitar uma colisão
- Com um veículo ou veículo de duas rodas motorizado à frente, seu veículo muda de faixa em baixa velocidade
- O veículo à frente estiver coberto de neve
- Você estiver saindo ou voltando para a pista
- Condução instável
- Você estiver em uma rotatória e o veículo ou veículo de duas rodas motorizado à frente não for detectado
- Você estiver continuamente dirigindo em um círculo
- O veículo à frente possuir uma forma incomum
- O veículo à frente estiver subindo ou descendo
- Pedestre ou ciclista não for totalmente detectado, por exemplo, se o pedestre estiver debruçado ou não estiver andando totalmente ereto
- O pedestre ou ciclista estiver usando roupas ou equipamentos que dificultam a detecção como pedestre ou ciclista



A ilustração acima mostra a imagem que a câmera de visão frontal e o radar frontal são capazes de detectar como veículo, veículo de duas rodas motorizado, pedestre e ciclista.

- O pedestre ou ciclista na frente estiver se movendo muito rapidamente
- O pedestre ou ciclista da frente for baixo ou estiver com uma postura baixa
- O pedestre ou ciclista na frente tiver mobilidade prejudicada ou movimento cruzado com a direção de condução
- Houver um grupo de pedestres, ciclistas ou uma grande multidão na frente
- O pedestre ou ciclista estiver vestindo roupas que se misturam facilmente ao fundo, dificultando a detecção
- O pedestre ou ciclista for difícil de distinguir da estrutura de forma semelhante nos arredores
- Você estiver dirigindo por um pedestre, ciclista, sinais de trânsito, estruturas, etc. perto do cruzamento
- Ao dirigir nos seguintes locais
 - Dirigindo através de vapor, fumaça ou sombra
 - Dirigindo por um túnel ou ponte de ferro
 - Dirigir em grandes áreas onde há poucos veículos ou estruturas (ou seja, deserto, campo aberto, subúrbio, etc.)
 - Dirigindo em um estacionamento
 - Condução através de portais, pedá-gios, áreas de construção, estradas parcialmente pavimentadas, estradas esburacadas, lombadas, etc.
 - Dirigir próximo a áreas que contenham substâncias metálicas, como uma zona de construção, ferrovia, etc.
 - Dirigir em uma estrada inclinada, estrada curva, etc.
 - Dirigir em uma estrada com árvores ou postes de luz

- Dirigir por uma estrada estreita onde as árvores ou a grama estiverem cobertas de vegetação
- Houver interferência de ondas eletromagnéticas, como dirigir em uma área com fortes ondas de rádio ou ruído elétrico
- As condições adversas da estrada causarem vibrações excessivas do veículo durante a condução
- A altura do seu veículo for baixa ou alta devido a cargas pesadas, pressão anormal dos pneus, etc.

⚠ ATENÇÃO

- Dirigindo em uma estrada curva



Assistente Anti Colisões Dianteiras pode não detectar outro veículo, veículo de duas rodas motorizado, pedestre ou ciclista à sua frente em estradas curvas, afetando negativamente o desempenho dos sensores. Isso pode resultar em nenhum aviso ou assistência de frenagem quando necessário.

Ao dirigir em uma curva, você deve manter uma distância de frenagem segura e, se necessário, conduza o veículo e pressione o pedal do freio para reduzir a velocidade de condução e manter uma distância segura.



O Assistente Anti Colisões Dianteiras pode detectar um veículo, veículo de duas rodas motorizado, pedestre ou ciclista na próxima faixa ou fora da faixa ao dirigir em uma estrada curva.

Se isso ocorrer, o Assistente Anti Colisões Dianteiras pode avisar desnecessariamente o motorista e controlar o freio. Verifique sempre as condições de trânsito ao redor do veículo.

- Dirigindo em uma estrada inclinada



O Assistente Anti Colisões Dianteiras pode não detectar outro veículo, veículo de duas rodas motorizado, pedestre ou ciclista à sua frente enquanto estiver subindo ou descendo uma ladeira, afetando negativamente o desempenho dos sensores.

Isso pode resultar em advertência desnecessária ou assistência de frenagem ou nenhuma advertência ou assistência de frenagem quando necessário.

Além disso, a velocidade do veículo pode diminuir rapidamente quando um veículo, veículo de duas rodas motorizado, pedestre ou ciclista à frente for detectado subitamente.

Mantenha sempre os olhos na estrada ao subir ou descer ladeiras e, se necessário, pressione o pedal do freio para reduzir a velocidade de condução e manter uma distância segura.

- Mudando de faixa



[A]: Seu veículo,

[B]: Veículo que muda de faixa

Quando um veículo (B) se move em sua faixa de uma faixa adjacente, ele não pode ser detectado pelo sensor até que esteja na faixa de detecção do sensor.

O Assistente Anti Colisões Dianteiras pode não detectar imediatamente o veículo quando o veículo muda de faixa abruptamente. Nesse caso, você deve manter uma distância de frenagem segura e, se necessário, conduzir seu veículo e pressionar o pedal do freio para reduzir a velocidade de condução e manter uma distância segura.



[A]: Seu veículo,

[B]: Veículo que muda de faixa

[C]: Veículo da mesma faixa

Quando um veículo (B) à sua frente sai da faixa, o Assistente Anti Colisões Dianteiras pode não detectar imediatamente o veículo (C) que está agora à sua frente. Nesse caso, você deve manter uma distância de frenagem segura e, se necessário, conduzir seu veículo e pressionar o pedal do freio para reduzir a velocidade de condução e manter uma distância segura.

- Detectando um veículo



Se o veículo à sua frente tiver carga que se estende para trás a partir da cabine, ou quando o veículo à sua frente tiver maior distância ao solo, é necessária atenção especial adicional. O Assistente Anti Colisões Dianteiras pode não ser capaz de detectar a carga que sai do veículo. Nesses casos, você deve manter uma distância segura de frenagem do objeto mais atrás e, se necessário, pressionar o pedal do freio para reduzir a velocidade de condução e manter a distância.

⚠️ ATENÇÃO

- Ao rebocar um trailer ou outro veículo, desligue o Assistente Anti Colisões Dianteiras por motivos de segurança.
- Assistente Anti Colisões Dianteiras pode funcionar se forem detectados objetos de forma ou características semelhantes ao veículo, motocicleta, pedestre ou ciclista.
- O Assistente Anti Colisões Dianteiras não funciona em bicicletas ou objetos com rodas menores, como bolsas de bagagem, carrinhos de compras ou carrinhos de bebê.
- O Assistente Anti Colisões Dianteiras pode não funcionar normalmente se sofrer interferência de fortes ondas eletromagnéticas.
- O Assistente Anti Colisões Dianteiras pode não funcionar por 15 segundos após a partida do veículo ou a inicialização da câmera de visão frontal.

Assistente de Conservação de Faixa (LKA) (se equipado)

O Assistente de Conservação de Faixa foi projetado para ajudar a detectar marcações de faixa (ou bordas de estrada) ao dirigir em uma determinada velocidade. O Assistente de Conservação de Faixa avisará o motorista se o veículo sair da faixa sem usar o sinal de direção ou auxiliará automaticamente a direção do motorista para ajudar a evitar que o veículo saia da faixa.

Sensor de detecção

Câmera de visão frontal



A câmera de visão frontal é usada como um sensor de detecção para detectar marcações de pista (ou bordas de estrada).

Consulte a imagem acima para obter a localização detalhada do sensor de detecção.

⚠️ CUIDADO

Para obter mais detalhes sobre as precauções da câmera de visão frontal, consulte "Assistente Anti Colisões Dianteiras (FCA) (somente câmera frontal) (se equipado)" na página 6-42.

Configurações do Assistente de Conservação de Faixa

Lane safety (Segurança na faixa)

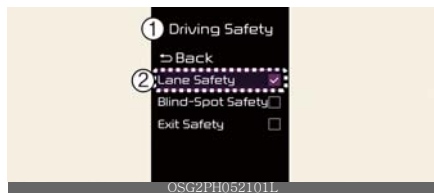

- 1 Segurança ao dirigir
- 2 Segurança da faixa

Com o veículo ligado, toque em **Configurações** → **Assistência ao motorista** → **Segurança** na condução no painel de instrumentos.

- **Segurança na Faixa:** Se Segurança na Faixa for selecionada, o Assistente de Conservação de Faixa auxiliará automaticamente a direção do motorista quando a saída de faixa for detectada para ajudar a evitar que o veículo saia de sua faixa. Se a segurança na Faixa for desmarcada, a luz indicadora amarela (☞) aparecerá no painel.

⚠ ATENÇÃO

- O Assistente de Conservação de Faixa não controla o volante quando o veículo é conduzido no meio da faixa.
- O motorista deve estar sempre atento aos arredores e conduzir o veículo se **Segurança na Faixa** estiver desmarcada.

Volume de aviso

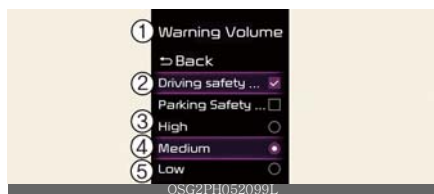

- 1 Warning volume (Volume de aviso)
- 2 Driving Safety Priority (Prioridade de segurança de condução)
- 3 High (Alto)
- 4 Medium (Médio)
- 5 Low (Baixo)
- 6 Off (Desligado)

Com o veículo ligado, toque em **Configurações** → **Assistência ao motorista** → **Volume de advertência** no painel de instrumentos para alterar o volume de advertência; **Alto**, **Médio**, **Baixo** ou **Desligado**.

Se a **Prioridade de Segurança de Condução** for selecionada, o volume do áudio diminuirá temporariamente para avisar o motorista com o aviso sonoro de direção segura.

* NOTA

- Se você alterar o volume do Aviso, o volume do Aviso de outros sistemas de Assistência ao Motorista pode mudar.
- Se **Desligado** for selecionado, a vibração do volante não será desligada.

Funcionamento do Assistente de Conservação de Faixa

Ativar/desativar o assistente de Conservação de Faixa



- Com o veículo ligado, pressione e segure o botão Assistente de Conservação de Faixa localizado no volante para ativar o Assistente de Conservação de Faixa. A luz indicadora branca (☞) aparecerá no painel. Pressione e segure o

botão Assistente de Conservação de Faixa novamente para desativar o Assistente de Conservação de Faixa.

*** NOTA**

- Quando o botão Assistente de Conservação de Faixa é pressionado brevemente, o Assistente de Seguimento de Faixa liga e desliga.
- A qualquer momento que o veículo for desligado e ligado, as configurações de segurança de faixa sempre manterão suas configurações.

Aviso e controle

Esquerda



Direita



O Assistente de Conservação de Faixa alerta e controla o veículo com o Aviso de Saída de Faixa e o Assistente de Conservação de Faixa.

Aviso de Saída de Faixa

A luz indicadora verde (🚗) e a linha da faixa, dependendo da direção em que o veículo está virando, piscarão no painel.

Um aviso sonoro e o volante vibrarão para avisar o motorista que o veículo está saindo da faixa projetada à frente.

O Aviso de Saída de Faixa será ativado nas seguintes condições.

- Sua velocidade de condução: Aproximadamente 60~200 km/h

Assistente de Conservação de Faixa

A luz indicadora verde (🚗) piscará no painel e o volante fará ajustes para avisar o motorista que o veículo está saindo da faixa projetada à frente.

O Assistente de Conservação de Faixa será ativado nas seguintes condições.

- Sua velocidade de condução: Aproximadamente 60~200 km/h

Hands-off warning (Aviso de mãos livres)



A: Mantenha as mãos no volante

Se o motorista tirar as mãos do volante por alguns segundos, a mensagem de aviso aparecerá no painel e um aviso sonoro soará em etapas.

⚠️ ATENÇÃO

- O volante pode não ser assistido se o volante for segurado firmemente ou o volante for virado em um certo grau.
- O Assistente de Conservação de Faixa não funciona o tempo todo. É responsabilidade do motorista dirigir o veículo com segurança e manter o veículo em sua faixa.
- A mensagem de aviso "mãos livres" pode demorar a aparecer dependendo das condições da estrada. Mantenha sempre as mãos no volante durante a condução.

- Se o volante for segurado com muita leveza, a mensagem de aviso de "mãos livres" pode aparecer, porque o Assistente de Conservação de Faixa pode não detectar que o motorista está com as mãos no volante.
- Se você prender objetos no volante, o aviso de "mãos livres" pode não funcionar corretamente.
- As imagens e cores no painel de instrumentos podem diferir dependendo do tipo de painel ou tema selecionado no menu de configurações.
- Mesmo que a direção seja assistida pelo Assistente de Conservação de Faixa, o motorista pode controlar o volante.
- O volante pode parecer mais pesado ou mais leve quando o volante for assistido pelo Assistente de Conservação de Faixa do que quando não for.

*** NOTA**

- Para obter mais detalhes sobre a configuração das funções no sistema de infoentretenimento Configurações do veículo, consulte "Configurações do veículo (sistema de infoentretenimento)" na página 5-95.
- Quando as marcações da faixa (ou bordas da estrada) são detectadas, as linhas da faixa no painel mudarão de cinza para branco e a luz indicadora verde (🚗) acenderá.
- Quando as marcações da faixa (ou bordas da estrada) são detectadas, as linhas verdes da faixa no painel podem aparecer.

Faixa não detectada



Faixa detectada



Mau funcionamento e limitações do Assistente de Conservação de Faixa

Mau funcionamento do Assistente de Conservação de Faixa



A: Verifique o sistema de Segurança na Faixa

Quando o Assistente de Conservação de Faixa não estiver funcionando corretamente, a mensagem de aviso aparecerá e a luz indicadora amarela (🚗) acenderá no painel. Se isso ocorrer, mande inspecionar a função em uma Concessionária autorizada Kia.

Limitações do Assistente de Conservação de Faixa

O Assistente de Conservação de Faixa pode não funcionar normalmente ou pode funcionar inesperadamente nas seguintes circunstâncias:

- Faixa está contaminada ou difícil de distinguir porque,
 - As marcações da faixa (ou beira da estrada) estiverem cobertas de

chuva, neve, sujeira, areia, óleo, poça, etc.

- A cor da marcação da faixa (ou borda da estrada) não for distinguível da estrada
- Existem marcações (ou bordas da estrada) na estrada perto da faixa ou as marcações (ou bordas da estrada) na estrada são semelhantes às marcações da faixa (ou bordas da estrada)
- A marcação da faixa (ou borda da estrada) estiver indistinta ou danificada
- A sombra estiver na marcação da faixa (ou beira da estrada) por uma faixa mediana, árvores, guarda-corpo, barreiras de ruído, etc.
- O número de faixas aumenta ou diminui, ou as marcações das faixas (ou bordas da estrada) estiverem se cruzando
- Há mais de duas marcações de faixa (ou bordas de estrada) na estrada
- As marcações da faixa (ou bordas da estrada) forem complicadas ou uma estrutura substitui as linhas, como uma área de construção
- Existem marcações rodoviárias, como faixas em ziguezague, marcações de passareira e sinais de trânsito
- A faixa desaparece de repente, como no cruzamento
- Faixa (ou largura da estrada) for muito larga ou estreita
- Há uma beira da estrada sem uma faixa
- Existe uma estrutura de limite na via, como um pedágio, calçada, meio-fio, etc.
- A distância até o veículo à frente for extremamente curta ou o veículo à frente estiver cobrindo a marcação da faixa (ou borda da estrada)

* NOTA

Para obter mais detalhes sobre as limitações da câmera de visão frontal, consulte "Assistente Anti Colisões Dianteiras (FCA) (somente câmera frontal) (se equipado)" na página 6-42.

⚠ ATENÇÃO

- O motorista deve ter a responsabilidade de conduzir e controlar o veículo com segurança. Não confie apenas no Assistente de Conservação de Faixa e dirija perigosamente.
- A operação do Assistente de Conservação de Faixa pode ser cancelada ou não funcionar corretamente dependendo das condições da estrada e arredores. Sempre tome cuidado ao dirigir.
- Consulte "Limitações do Assistente de Conservação de Faixa" se a faixa não for detectada corretamente.
- Quando estiver rebocando um trailer ou outro veículo, desligue o Assistente de Conservação de Faixa por motivos de segurança.
- Se o veículo for conduzido em alta velocidade, o volante não será controlado. O motorista deve sempre respeitar o limite de velocidade ao usar o Assistente de Conservação de Faixa.
- Se a mensagem de aviso de qualquer outra função for exibida ou um aviso sonoro for gerado, a mensagem de aviso do Assistente de Conservação de Faixa pode não ser exibida e o aviso sonoro pode não ser gerado.
- Você pode não ouvir o som de aviso do Assistente de Conservação de Faixa se o ambiente estiver ruidoso. Ajuste o volume do veículo moderadamente e sempre preste atenção ao ambiente.
- Se você prender objetos no volante, a direção pode não ser assistida adequadamente.

- O Assistente de Conservação de Faixa pode não funcionar por 15 segundos após a partida do veículo ou a inicialização da câmera de visão frontal.
- O Assistente de Conservação de Faixa não funcionará quando:
 - As setas ou pisca-alerta estiver ligado
 - O veículo não for conduzido no centro da faixa quando o Assistente de Conservação de Faixa for ligado ou logo após mudar de faixa.
 - ESC (Controle Eletrônico de Estabilidade) ou VSM (Gerenciamento de Estabilidade do Veículo) estiver atuando
 - O veículo for conduzido em uma estrada curva acentuada
 - A velocidade do veículo estiver abaixo de 55 km/h ou acima de 210 km/h
 - O veículo fizer mudanças bruscas de faixa
 - O veículo frear repentinamente

Assistente Anti Colisões em Ponto Cego (BCA) (se equipado)

O Assistente Anti Colisões em Ponto Cego foi projetado para ajudar a detectar e monitorar veículos que se aproximam na área em Ponto Cego do motorista e avisar o motorista de uma possível colisão, com uma mensagem de aviso e um aviso sonoro.

Além disso, se houver risco de colisão ao mudar de faixa ou sair de uma vaga de estacionamento, o Assistente Anti Colisões em pontos cegos pode ajudar a evitar uma colisão, auxiliando na aplicação do freio.



O Assistente Anti Colisões em Ponto Cego ajuda a detectar e informa ao motorista que um veículo está no ponto cego.

⚠ CUIDADO

O alcance de detecção pode variar dependendo da velocidade do seu veículo. Mesmo que haja um veículo na área em Ponto Cego, o Assistente Anti Colisões em Ponto Cego pode não avisá-lo quando você passar em alta velocidade.



O Assistente Anti Colisões em Ponto Cego ajuda a detectar e informa ao motorista

que um veículo está se aproximando em alta velocidade da área em Ponto Cego.

⚠ CUIDADO

O tempo de aviso pode variar dependendo da velocidade do veículo que se aproxima em alta velocidade.

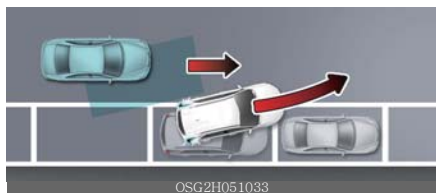

OSG2H051033

Ao sair de uma vaga de estacionamento para a frente, se o Assistente de prevenção de colisões no ponto cego julgar que há um risco de colisão com um veículo que se aproxima no ponto cego, ele pode ajudar a evitar a colisão aplicando o freio.

Sensor de detecção

Radar de Canto Traseiro



OSG2H052034BR

Consulte a imagem acima para obter a localização detalhada dos sensores de detecção.

⚠ CUIDADO

- Nunca desmonte o conjunto do sensor de detecção ou cause qualquer dano a ele.
- Se o sensor de detecção ou próximo ao sensor tiver sido danificado ou sofreu impacto de alguma forma, mesmo que a mensagem de aviso não apareça no painel, o Assistente Anti Colisões em Ponto Cego pode não funcionar corretamente.

Faça com que a função seja inspecionada em uma Concessionária Autorizada Kia.

- Se os sensores de detecção tiverem sido substituídos ou reparados, mande inspecionar o veículo em uma Concessionária Autorizada Kia.
- Use apenas peças originais para reparar o para-choque traseiro onde está localizado o radar de canto traseiro.
- Não aplique a moldura da placa de licença ou objetos, como um adesivo de para-choque, filme ou um protetor de para-choque perto do radar de canto traseiro.r.
- O Assistente Anti Colisões em pontos cegos pode não funcionar corretamente se o para-choque tiver sido substituído, se os arredores do radar de canto traseiro forem danificados ou se houver pintura.
- Se um reboque, trailer, etc. estiver instalado, poderá afetar adversamente o desempenho do radar de canto traseiro ou o Assistente de prevenção de colisões em pontos cegos poderá não funcionar.
- Para mais detalhes sobre os cuidados da câmera frontal, consulte "Assistente Anti Colisões Dianteiras (FCA) (somente câmera frontal) (se equipado) (se equipado)" na página 6-42.

Configurações do Assistente Anti Colisões em Ponto Cego

Segurança em Ponto Cego

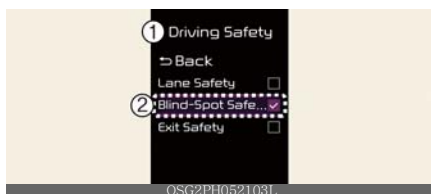

OSG2PH052103L

- 1 **Driving Safety (Segurança ao Dirigir)**
- 2 **Blind-spot safety (Segurança em Ponto Cego)**

Com o veículo ligado, toque em **Configurações** → **Assistência ao motorista** → **Segurança** na condução no painel de instrumentos.

- **Segurança em Ponto Cego:** o Assistente Anti Colisões em Ponto Cego alertará o motorista de uma colisão com um veículo que se aproxima da área em Ponto Cego durante a condução. Auxilia no controle do veículo para evitar uma colisão durante a partida.



A: O sistema de segurança em Ponto Cego está desligado

Ao ativar o Assistente Anti Colisões em pontos cegos ou reiniciar o veículo com esta função ativada, a luz de aviso nos espelhos laterais acenderá por aproximadamente 3 segundos.

Quando o veículo for reiniciado com o Assistente Anti Colisões em pontos cegos desativado, a mensagem de aviso aparecerá no painel.

⚠️ ATENÇÃO

Se a **segurança em Ponto Cego** estiver desmarcada, o motorista deve estar sempre atento aos arredores e dirigir com segurança.

*** NOTA**

Se o veículo for reiniciado, o Assistente Anti Colisões em pontos cegos manterá a última configuração.

Volume de aviso



- 1 **Warning volume (Volume de aviso)**
- 2 **Driving Safety Priority (Prioridade de segurança de condução)**
- 3 **High (Alto)**
- 4 **Medium (Médio)**
- 5 **Low (Baixo)**
- 6 **Off (Desligado)**

Com o veículo ligado, toque em **Configurações** → **Assistência ao motorista** → **Volume de advertência** no painel de instrumentos para alterar o volume de advertência para ajustar os níveis de volume de advertência; **Alto, Médio, Baixo ou Desligado**.

Se a **Prioridade de Segurança de Condução** for selecionada, o volume do áudio diminuirá temporariamente para avisar o motorista com o aviso sonoro de condução segura.

*** NOTA**

- Se você alterar o volume do Aviso, o volume do Aviso de outros sistemas de Assistência ao Motorista pode mudar.
- Se **Desligado** for selecionado, a vibração do volante não será desligada.

⚠️ CUIDADO

A configuração do volume de Aviso aplica-se a todas as funções do Assistente de prevenção de colisões em Ponto Cego.

6

Funcionamento do Assistente Anti Colisões em Ponto Cego

O Assistente Anti Colisões em Ponto Cego avisará e controlará conforme o funcionamento a seguir.

- Detecção de veículos
- Aviso de colisão
- Assistência anti colisões (durante a partida)

Detecção de veículos

Primeiro aviso (esquerda/direita)



A luz de aviso no espelho retrovisor externo (espelho retrovisor lateral) aparecerá quando o veículo em ambas as faixas for detectado pela traseira.

Um veículo é detectado nas seguintes condições.

- Sua velocidade de condução: Acima de 20 km/h
- A velocidade do veículo em sua área em Ponto Cego: Acima de 10 km/h

Aviso de colisão



Com o estado de detecção do veículo, o aviso de colisão alertará o motorista quando o sinal de direção for ativado para fazer uma mudança de faixa com um veículo adjacente na área em Ponto Cego.

- O aviso de colisão alertará o motorista com a luz de aviso nos espelhos retrovisores externos (espelhos retrovisores laterais) e aviso sonoro e vibração no volante.
- Quando o sinal de direção é desligado ou você se afasta da faixa, o aviso de colisão será cancelado e a função retornará ao estado de detecção de veículo.

⚠ CUIDADO

Se **Somente Aviso** for selecionado no menu Configurações, o aviso de colisão funcionará quando seu veículo se aproximar da faixa em que o veículo em Ponto Cego for detectado.

⚠ ATENÇÃO

- O alcance de detecção do radar de canto dianteiro ou radar de canto traseiro é determinado por uma largura de estrada padrão, portanto, em uma estrada estreita, o Assistente Anti Colisões em pontos cegos pode detectar outros veículos nas duas faixas e avisá-

lo. Por outro lado, em uma estrada larga, o Assistente Anti Colisões em pontos cegos pode não ser capaz de detectar um veículo dirigindo na próxima faixa e pode não avisá-lo.

- Quando o pisca-alerta estiver ligado, o aviso de colisão pelo sinal de seta não funcionará.

* NOTA

- O aviso de colisão pode ocorrer quando você virar à esquerda. Mantenha uma distância adequada com os veículos na faixa.
- As imagens ou cores podem ser exibidas de forma diferente dependendo das especificações ou tema do painel de instrumentos.

Assistência Anti Colisões (durante a partida)



A: Frenagem de emergência

A luz de aviso no espelho retrovisor exterior (espelho retrovisor lateral), um aviso sonoro e a vibração do volante avisam o motorista de uma colisão. Auxilia no controle de frenagem para evitar uma colisão com um veículo que se aproxima da área em Ponto Cego.

A Assistência Anti Colisões será ativada nas seguintes condições.

- Sua velocidade de condução: Abaixo de 3 km/h
- Velocidade do veículo em sua área em Ponto Cego: Acima de 5 km/h



A: Dirija com cuidado

Quando o veículo estiver parado devido à frenagem de emergência, a mensagem de aviso aparecerá no painel. Para sua segurança, o motorista deve pressionar o pedal do freio imediatamente e verificar os arredores.

- O controle do freio será encerrado após o veículo ser parado pela frenagem de emergência por aproximadamente 2 segundos.

⚠ ATENÇÃO

- Para sua segurança, altere as Configurações após estacionar o veículo em um local seguro.
- Se a mensagem de aviso de qualquer outra função for exibida ou um aviso sonoro for gerado, a mensagem de aviso do Assistente Anti Colisões em Ponto Cego pode não ser exibida e o aviso sonoro pode não ser gerado.
- Você pode não ouvir o som de aviso do Assistente Anti Colisões em Ponto Cego se o ambiente estiver ruidoso.
- A Assistência Anti Colisões em pontos cegos pode não funcionar se o motorista acionar o pedal do freio para evitar colisões.
- Quando o Assistente Anti Colisões em pontos cegos estiver funcionando, o controle de frenagem pela função será cancelado automaticamente quando o motorista pressionar excessivamente o pedal do acelerador ou virar bruscamente o veículo.
- Durante o funcionamento do Assistente Anti Colisões em pontos cegos, o veículo pode parar de repente, ferindo

os passageiros e deslocando objetos soltos. Sempre use o cinto de segurança e mantenha objetos soltos seguros.

- Mesmo se houver um problema com o Assistente Anti Colisões em pontos cegos, o desempenho básico de frenagem do veículo funcionará corretamente.
- O Assistente Anti Colisões em Ponto Cego não funciona em todas as situações ou não pode evitar todas as colisões.
- O Assistente Anti Colisões em pontos cegos pode avisar o motorista com atraso ou pode não avisar o motorista, dependendo da estrada e das condições de condução.
- O motorista deve manter o controle do veículo em todos os momentos. Não dependa do Assistente Anti Colisões em Ponto Cego. Mantenha uma distância de frenagem segura e, se necessário, pressione o pedal do freio para reduzir a velocidade de condução ou parar o veículo.
- Nunca funcione o Assistente Anti Colisões em Ponto Cego em pessoas, animais, objetos, etc. Isso pode causar lesões graves ou fatais.

⚠ ATENÇÃO

O controle do freio pode não funcionar corretamente dependendo do status do ESC (Controle Eletrônico de Estabilidade).

Só haverá um aviso quando:

- A luz de aviso do ESC (Controle Eletrônico de Estabilidade) estiver acesa
- ESC (Controle Eletrônico de Estabilidade) estiver acionado em uma função diferente

Mau funcionamento e limitações do Assistente Anti Colisões em Ponto Cego

Mau funcionamento do Assistente Anti Colisões em Ponto Cego

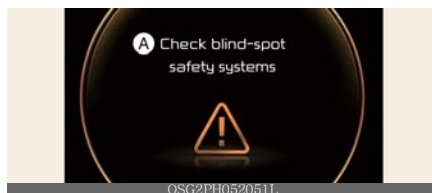

A: Verifique os sistemas de segurança em Ponto Cego

Quando o Assistente Anti Colisões em Ponto Cego não estiver funcionando corretamente, a mensagem de aviso aparecerá no painel por vários segundos e a luz de aviso master (⚠) aparecerá no painel por vários segundos. Se isso ocorrer, mande inspecionar o Assistente Anti Colisões em pontos cegos em uma Concessionária Autorizada Kia.

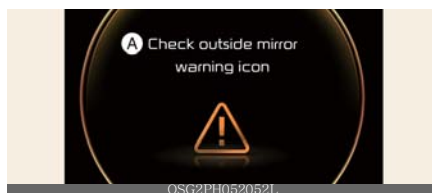

A: Verifique o ícone de aviso do espelho externo

Quando a luz de aviso do espelho retrovisor externo não estiver funcionando corretamente, a mensagem de aviso aparecerá no painel por vários segundos e a luz de aviso master (⚠) aparecerá no painel. Se isso ocorrer, mande inspecionar o Assistente Anti Colisões em pontos cegos em uma Concessionária Autorizada Kia.

Assistente Anti Colisões em Ponto Cego desativado

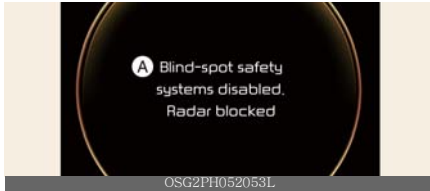

A: Sistemas de segurança em Ponto Cego desativados. Radar bloqueado

Quando o para-choque traseiro ao redor do radar ou sensor de canto traseiro estiver coberto com material estranho, como neve ou chuva, ou ao instalar um trailer ou reboque, ele poderá reduzir o desempenho de detecção e limitar ou desativar temporariamente o Assistente Anti Colisões em pontos cegos.

Se isso ocorrer, a mensagem de aviso aparecerá no painel.

O Assistente Anti Colisões em Ponto Cego funcionará corretamente quando tal material estranho ou reboque, etc., for removido e, em seguida, o veículo for reiniciado.

Se o Assistente Anti Colisões em Ponto Cego não funcionar corretamente após ser removido, solicite a inspeção do Assistente Anti Colisões em Ponto Cego em uma Concessionária Autorizada Kia.

⚠️ ATENÇÃO

- Mesmo que a mensagem de aviso não apareça no painel, o Assistente Anti Colisões em Ponto Cego pode não funcionar corretamente.
- A Assistência Anti Colisões em pontos cegos pode não funcionar corretamente em uma área (por exemplo, terreno aberto) onde quaisquer objetos não são detectados logo após o veículo ser ligado ou quando o sensor de detecção é bloqueado com material estranho logo após o veículo ser ligado.

⚠️ CUIDADO

Desative o Assistente Anti Colisões em pontos cegos para instalar ou remover um trailer, reboque ou outro acessório. Ative o Assistente Anti Colisões em Ponto Cego quando terminar.

Limitações do Assistente Anti Colisões em Ponto Cego

A Assistência Anti Colisões em Ponto Cego pode não funcionar corretamente ou pode funcionar inesperadamente nas seguintes circunstâncias:

- Há mau tempo, como neve pesada, chuva forte, etc.
- O sensor de detecção estiver coberto de neve, chuva, sujeira, etc.
- A temperatura ao redor do sensor de detecção estiver alta ou baixa devido ao ambiente ao redor.
- O sensor de detecção estiver bloqueado ao dirigir próximo a um veículo, coluna ou parede.
- Dirigir em uma rampa de rodovia ou passar por um pedágio.
- O pavimento da estrada (ou o solo periférico) contiver componentes metálicos de forma anormal (por exemplo, possivelmente devido à construção do metrô).
- Houver um objeto fixo próximo ao veículo, como barreiras acústicas, grades de proteção, divisórias centrais, barreiras de entrada, lâmpadas de rua, placas, túneis, paredes, etc. (incluindo estruturas duplas)
- Dirigir por uma estrada estreita onde as árvores ou a grama estiverem cobertas de vegetação
- Dirigir em áreas vastas onde houver poucos veículos ou estruturas (por exemplo, deserto, campo aberto, subúrbio, etc.)

- Dirigir em uma superfície molhada, como uma poça na estrada
- O outro veículo estiver muito próximo do seu veículo ou o outro veículo passar perto do seu veículo
- A velocidade do outro veículo que passa for muito rápida pelo seu veículo em pouco tempo
- Seu veículo passar pelo outro veículo
- Seu veículo mudar de faixa
- Seu veículo der partida ao mesmo tempo que o veículo próximo a você e acelerou
- O veículo na próxima faixa se afastar duas faixas de você, ou quando o veículo a duas faixas de distância se mover para a próxima faixa de você
- Um reboque ou transportador estiver instalado ao redor do radar de canto traseiro
- O pára-choques ao redor do radar de canto traseiro estiver coberto de objetos, como um adesivo de pára-choque, bicicletário, etc.
- O para-choque ao redor do radar de canto traseiro estiver impactado, danificado ou o radar estiver fora de posição
- A altura do seu veículo for baixa ou alta devido a cargas pesadas, pressão anormal dos pneus, etc.
- Quando os seguintes objetos forem detectados:
 - Uma motocicleta ou bicicleta for detectada
 - Um veículo como um reboque plano for detectado
 - Um veículo grande, como um ônibus ou caminhão, for detectado
 - Um obstáculo em movimento, como um pedestre, animal, carrinho de compras ou carrinho de bebê, for detectado
 - Um veículo com baixa altura, como um veículo esportivo, for detectado

O controle de frenagem pode não funcionar, a atenção do motorista é necessária nas seguintes circunstâncias:

- O veículo vibra e severamente ao dirigir em uma estrada esburacada, estrada irregular ou trecho de concreto
- Dirigir em uma superfície escorregadia devido à neve, poça de água, gelo, etc.
- A pressão dos pneus estiver baixa ou um pneu estiver danificado
- O sistema de freio for modificado
- O veículo fizer mudanças bruscas de faixa

* NOTA

Para obter mais detalhes sobre as limitações da câmera frontal, consulte "Assistente Anti Colisões Dianteiras (FCA) (somente câmera frontal) (se equipado)" na página 6-42.

⚠️ ATENÇÃO

- Dirigindo em uma estrada curva



O Assistente Anti Colisões em pontos cegos pode não funcionar corretamente ao dirigir em uma estrada curva. O Assistente Anti Colisões em pontos cegos pode não detectar o veículo na próxima faixa.

Preste sempre atenção às condições da estrada e de condução durante a condução.



O Assistente Anti Colisões em pontos cegos pode não funcionar corretamente ao dirigir em uma estrada curva. O Assistente Anti Colisões em Ponto Cego pode detectar um veículo na mesma faixa.

Preste sempre atenção às condições da estrada e de condução durante a condução.

- Dirigindo em uma estrada inclinada

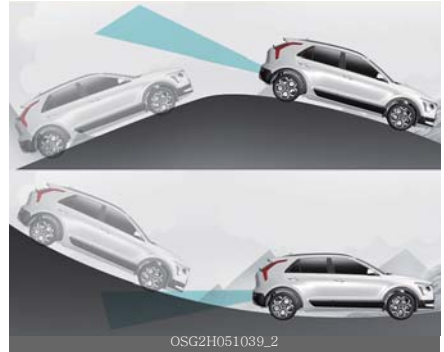

O Assistente Anti Colisões em pontos cegos pode não funcionar corretamente ao dirigir em uma ladeira. A função pode não detectar o veículo na próxima faixa ou pode detectar incorretamente o solo ou a estrutura.

Preste sempre atenção às condições da estrada e de condução durante a condução.

- Dirigir onde a estrada estiver se fundindo/dividindo



O Assistente Anti Colisões em pontos cegos pode não funcionar corretamente ao dirigir onde a estrada se funde ou se divide. A função pode não detectar o veículo na próxima faixa.

Preste sempre atenção às condições da estrada e de condução durante a condução.

- Dirigir onde as alturas das faixas são diferentes



O Assistente Anti Colisões em pontos cegos pode não funcionar corretamente ao dirigir em locais com alturas diferentes das faixas. A função pode não detectar o veículo em uma estrada com diferentes alturas de faixa (seção de junção de passagem inferior, interseções separadas de nível, etc.).

Preste sempre atenção às condições da estrada e de condução durante a condução.

⚠️ ATENÇÃO

- Quando estiver rebocando um trailer ou outro veículo, certifique-se de desligar o Assistente Anti Colisões em pontos cegos.
- O Assistente Anti Colisões em Ponto Cego pode não funcionar corretamente se sofrer interferência de fortes ondas eletromagnéticas.
- A Assistência Anti Colisões em pontos cegos pode não funcionar por 3 segundos após a partida do veículo ou a câmera de visão frontal ou os radares de canto traseiros serem inicializados.

Aviso de Saída Segura (SEW) (se equipado)



Depois que o veículo parar, quando um veículo se aproximando da área traseira for detectado, assim que um passageiro abrir uma porta, o Aviso de Saída Segura avisará o motorista com uma mensagem de aviso e um aviso sonoro para ajudar a evitar uma colisão.

⚠️ CUIDADO

O tempo de aviso pode variar dependendo da velocidade do veículo que se aproxima.

Sensor de detecção

Radar de canto traseiro



Consulte a imagem acima para obter a localização detalhada dos sensores de detecção.

⚠️ CUIDADO

Para obter mais detalhes sobre as precauções dos radares do canto traseiro, consulte "Assistência Anti Colisões em pontos cegos (BCA) (se equipado)" na página 6-67.

Configurações de aviso de saída segura

Configurando recursos

Saída Segura

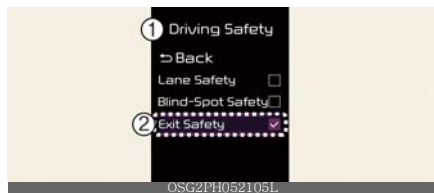

1 Driving Safety (Segurança ao Dirigir)

2 Exit Safety (Segurança de saída)

Com o veículo ligado, toque em **Configurações** → **Assistência ao motorista** → **Segurança na condução** → **Saída Segura** no painel de instrumentos.

⚠ ATENÇÃO

Se a **Saída Segura** estiver desmarcada, o Aviso de Saída Segura não poderá avisá-lo. O motorista deve estar sempre atento a situações inesperadas e repentinas.

* NOTA

Se o veículo for reiniciado, o Aviso de Saída Segura manterá a última configuração.

Warning volume (Volume de aviso)

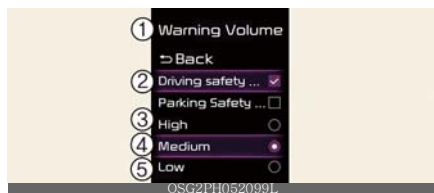

1 Warning volume (Volume de aviso)

2 Driving Safety Priority (Prioridade de segurança de condução)

3 High (Alto)

4 Medium (Médio)

5 Low (Baixo)

6 Off (Desligado)

Com o veículo ligado, toque em **Configurações** → **Assistência ao motorista** → **Volume de aviso** no painel de instrumentos.

Se a **Prioridade de Segurança de Condução** for selecionada, o volume do áudio diminuirá temporariamente para avisar o motorista com o aviso sonoro de direção segura.

* NOTA

- Se você alterar o volume do Aviso, o volume do Aviso de outros sistemas de Assistência ao Motorista pode mudar.
- Se **Desligado** for selecionado, a vibração do volante não será desligada.

Funcionamento de Aviso de Saída Segura

O Aviso de Saída Segura avisa as seguintes ações.

- Aviso de colisão ao sair do veículo

Aviso de colisão ao sair do veículo

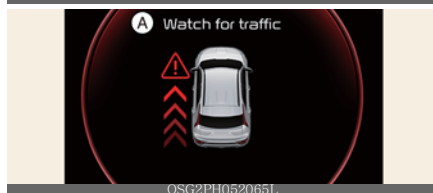

A: Fique atento ao trânsito

A luz de aviso no espelho retrovisor lateral piscará e a mensagem de aviso aparecerá no painel, e um aviso sonoro soará.

- Aviso de Saída Segura avisará nas seguintes circunstâncias:
 - Velocidade do seu veículo: abaixo de 3 km/h
 - A velocidade do veículo que se aproxima por trás: acima de 6 km/h
- Para sua segurança, altere as Configurações após estacionar o veículo em um local seguro.
- Se a mensagem de aviso de qualquer outra função for exibida ou um aviso sonoro for gerado, a mensagem de Aviso de Saída Segura pode não ser exibida e o aviso sonoro pode não ser gerado.
- Você pode não ouvir o som de aviso de Aviso de Saída Segura se o ambiente estiver ruidoso.
- O Aviso de Saída Segura não funciona em todas as situações ou não pode evitar todas as colisões.
- O Aviso de Saída Segura pode avisar o motorista com atraso ou pode não avisar o motorista dependendo das condições de condução. Sempre verifique os arredores do veículo.
- O motorista e os passageiros são responsáveis por acidentes ocorridos na saída do veículo. Sempre verifique os arredores antes de sair do veículo.

* NOTA

- Depois que o veículo é desligado, o Aviso de Saída Segura funciona por aproximadamente 3 minutos, mas desliga imediatamente se as portas forem travadas.
- As imagens ou cores podem ser exibidas de forma diferente dependendo das especificações ou tema do painel de instrumentos.

Mau funcionamento e limitações do Aviso de Saída Segura

Mau funcionamento do Aviso de Saída Segura

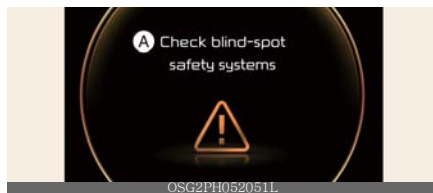

A: Verifique o sistema de segurança em Ponto Cego

Quando o Aviso de Saída Segura não estiver funcionando corretamente, a mensagem de aviso aparecerá no painel e a luz de aviso master (⚠) acenderá no painel por vários segundos. Faça com que o Aviso de Saída Segura seja inspecionado em uma Concessionária autorizada Kia.

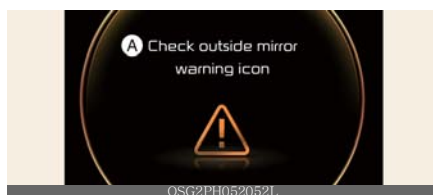

A: Verifique a luz de aviso do espelho retrovisor lateral

Quando a luz de aviso do retrovisor lateral não estiver funcionando corretamente, a mensagem de aviso aparecerá no painel por vários segundos e a luz de aviso master (⚠) acenderá por vários segundos no painel. Faça com que o Aviso de Saída Segura seja inspecionado em uma Concessionária autorizada Kia.

Aviso de Saída Segura desativado

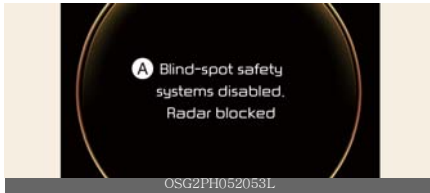

A: Sistema de segurança em Ponto Cego desabilitado. Radar bloqueado

Quando o para-choque traseiro ao redor do radar ou sensor de canto traseiro estiver coberto com material estranho, como neve ou chuva, ou ao instalar um trailer ou transportador, ele poderá reduzir o desempenho de detecção e limitar ou desativar temporariamente o Aviso de Saída Segura.

Se isso ocorrer, o sistema de segurança em Ponto Cego será desativado. A mensagem de **aviso de radar bloqueado** aparecerá no painel.

O Aviso de Saída Segura funcionará normalmente quando tal material estranho ou reboque, etc. for removido e, em seguida, o veículo for reiniciado.

Se o Aviso de Saída Segura não funcionar normalmente após ser removido, a Kia recomenda visitar uma Concessionária autorizada Kia.

⚠️ ATENÇÃO

- Mesmo que a mensagem de aviso não apareça no painel, o Aviso de Saída Segura pode não funcionar corretamente.
- O Aviso de Saída Segura pode não funcionar corretamente em uma área (por exemplo, terreno aberto), onde qualquer substância não é detectada logo após o veículo ser ligado, ou quando o sensor de detecção é bloqueado com material estranho logo após o veículo ser ligado.

⚠️ CUIDADO

Desative o Aviso de Saída Segura para instalar um trailer, reboque, etc., ou remova o trailer, reboque etc. para usar o Aviso de Saída Segura.

Limitações do Aviso de Saída Segura

O Aviso de Saída Segura pode não funcionar normalmente ou o Aviso de Saída Segura pode funcionar inesperadamente sob o seguinte aviso.

- Sair do veículo onde as árvores ou grama estiverem cobertas de vegetação
- Sair do veículo onde a estrada estiver molhada
- O veículo que se aproxima estiver muito rápido ou muito lento

* NOTA

Para obter mais detalhes sobre as precauções dos radares de canto traseiro, consulte "Assistência Anti Colisões em pontos cegos (BCA) (se equipado)" na página 6-67.

⚠️ ATENÇÃO

- O Aviso de Saída Segura pode não funcionar normalmente se houver interferência de fortes ondas eletromagnéticas.
- Aviso de Saída Segura pode não funcionar por 3 segundos após a partida do veículo ou até os radares do canto traseiro serem inicializados.

Assistente de Saída Segura (SEA) (se equipado)



Depois que o veículo parar, quando um veículo se aproximando da área traseira for detectado depois que um passageiro abrir a porta, o Assistente de Saída Segura avisará o motorista com uma mensagem de aviso e um aviso sonoro para ajudar a evitar uma colisão.



Quando o botão da trava eletrônica de segurança para crianças estiver na posição LOCK e um veículo se aproximando pela área traseira for detectado, o botão da trava eletrônica de segurança para crianças (ícone de criança) não será destravado mesmo que o motorista pressione o botão, para impedir a abertura das portas traseiras.

⚠ CUIDADO

O tempo de aviso pode variar dependendo da velocidade do veículo que se aproxima.

Sensor de detecção

Radar de canto traseiro



Consulte a imagem acima para obter a localização detalhada dos sensores de detecção.

⚠ CUIDADO

Para obter mais detalhes sobre as precauções dos radares do canto traseiro, consulte "Assistência Anti Colisões em pontos cegos (BCA) (se equipado)" na página 6-67.

Configurações de aviso de saída segura

Saída Segura

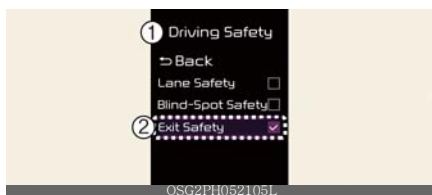

1 Driving Safety (Segurança ao Dirigir)

2 Exit Safety (Segurança de saída)

Com o veículo ligado, toque em **Configurações** → **Assistência ao motorista** → **Segurança na condução** → **Saída Segura** no painel de instrumentos.

⚠ ATENÇÃO

O motorista deve estar sempre atento ao seu entorno. Se **Saída Segura** estiver desmarcado, o Assistente de Saída Segura não poderá ajudá-lo.

*** NOTA**

Se o veículo for reiniciado, o Aviso de Saída Segura manterá a última configuração.

Warning volume (Volume de aviso)



- 1 **Warning volume (Volume de aviso)**
- 2 **Driving Safety Priority (Prioridade de segurança de condução)**
- 3 **High (Alto)**
- 4 **Medium (Médio)**
- 5 **Low (Baixo)**

Com o veículo ligado, toque em **Configurações** → **Assistência ao motorista** → **Volume de aviso** no painel de instrumentos para alterar o volume de aviso para ajustar os níveis de volume de aviso; Alto, Médio, Baixo ou Desligado.

Se a **Prioridade de Segurança de Condução** for selecionada, o volume do áudio diminuirá temporariamente para avisar o motorista com o aviso sonoro de direção segura.

*** NOTA**

- Se você alterar o volume do Aviso, o volume do Aviso de outros sistemas de Assistência ao Motorista pode mudar.
- Se **Desligado** for selecionado, a vibração do volante não será desligada.

Funcionamento de Aviso de Saída Segura

O Aviso de Saída Segura avisa as seguintes ações.

- Aviso de colisão ao sair do veículo
- Assistente de saída segura vinculado ao travamento eletrônico de segurança para crianças

Aviso de colisão ao sair do veículo

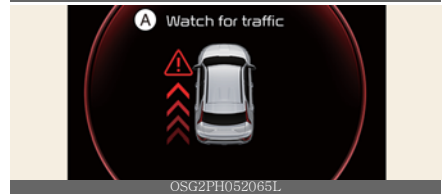

A: Fique atento ao trânsito
A luz de aviso no espelho retrovisor lateral piscará e a mensagem de aviso aparecerá no painel, e um aviso sonoro soará.

- O aviso de colisão ao sair do veículo avisará nas seguintes circunstâncias:
 - Velocidade do seu veículo: abaixo de 3 km/h
 - A velocidade do veículo que se aproxima por trás: acima de 6 km/h

Assistente de saída segura vinculado ao travamento eletrônico de segurança para crianças

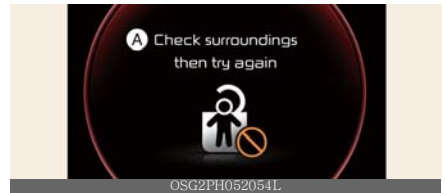

A: Verifique os arredores e tente novamente

A luz de aviso no espelho retrovisor externo piscará e a mensagem de aviso aparecerá no painel.

- O Assistente de Saída Segura vinculada à trava eletrônica de segurança para crianças funcionará nas seguintes condições:
 - Sua velocidade de condução: abaixo de 3 km/h
 - A velocidade do veículo que se aproxima por trás: acima de 6 km/h

* NOTA

Para obter mais detalhes sobre o botão da trava de segurança elétrica para crianças, consulte "Sistema de trava de segurança eletrônica para crianças (se equipado)" na página 5-16.

⚠ CUIDADO

Se o motorista pressionar o botão da trava eletrônica de segurança para crianças novamente dentro de 10 segundos após a exibição da mensagem de aviso, o Assistente de Saída Segura julga que o motorista destravou as portas reconhecendo o status traseiro. A trava eletrônica de segurança para crianças será desligada (indicador de botão OFF) e as portas traseiras serão destravadas. Sempre verifique os arredores antes de desligar o botão de trava eletrônica de segurança para crianças.

* NOTA

Se uma porta traseira for aberta pelo lado de fora, ela abrirá independentemente do funcionamento do Assistente de Saída Segura.

⚠ ATENÇÃO

- Para sua segurança, altere as Configurações após estacionar o veículo em um local seguro.

- Se a mensagem de aviso de qualquer outra função for exibida ou um aviso sonoro for gerado, a mensagem de aviso do Assistente de Saída Segura pode não ser exibida e o aviso sonoro pode não ser gerado.
- Você pode não ouvir o som de aviso do Assistente de Saída Segura se o ambiente estiver ruidoso.
- O Assistente de Saída Segura não funciona em todas as situações ou não pode evitar todas as colisões.
- O Assistente de Saída Segura pode avisar o motorista com atraso ou pode não avisar o motorista, dependendo da estrada e das condições de direção. Sempre verifique os arredores do veículo..
- O motorista e os passageiros são responsáveis por acidentes ocorridos na saída do veículo. Sempre verifique os arredores antes de sair do veículo.
- Nunca funcione deliberadamente o Assistente de Saída Segura. Fazer isso pode levar a lesões graves ou fatais.

* NOTA

- Depois que o veículo é desligado, o Assistente de Saída Segura funciona por aproximadamente 3 minutos, mas desliga imediatamente se as portas forem travadas.
- As imagens e cores no painel de instrumentos podem diferir dependendo do tipo de painel ou tema selecionado no menu de configurações.

Mau funcionamento e limitações do Assistente de Saída Segura

Mau funcionamento do Assistente de Saída Segura

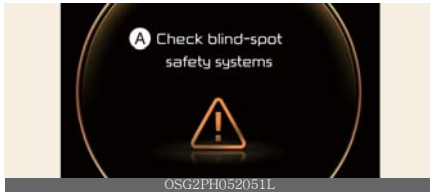

A: Verifique os sistemas de segurança em Ponto Cego

Quando o Assistente de Saída Segura não estiver funcionando corretamente, a mensagem de aviso aparecerá no painel por vários segundos e a luz de aviso master (⚠) aparecerá no painel por vários segundos. Faça com que o Assistente de Saída Segura seja inspecionado em uma Concessionária Autorizada Kia.

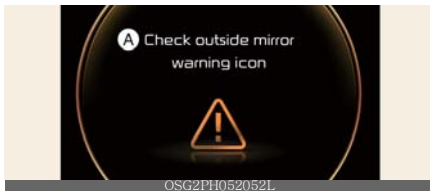

A: Verifique o ícone de aviso do espelho externo

Caso a luz de aviso do espelho retrovisor externo não estiver funcionando corretamente, a mensagem de aviso aparecerá no painel por vários segundos e a luz de aviso master (⚠) aparecerá no painel. Faça com que o Assistente de Saída Segura seja inspecionado em uma Concessionária Autorizada Kia.

Assistente de saída segura desativado

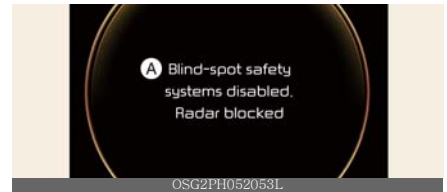

A: Sistemas de segurança em Ponto Cego desativados. Radar bloqueado

Caso o para-choque traseiro ao redor do radar ou sensor de canto traseiro estiver coberto com material estranho, como neve ou chuva, ou ao instalar um trailer ou reboque, ele poderá reduzir o desempenho de detecção e limitar ou desativar temporariamente o Assistente de Saída Segura. Se isso ocorrer, a mensagem de aviso aparecerá no painel.

O Assistente de Saída Segura funcionará corretamente quando tal material estranho ou reboque, etc., for removido e, em seguida, o veículo for reiniciado.

Se o Assistente de Saída Segura não funcionar corretamente após ser removido, a Kia recomenda visitar uma Concessionária Autorizada Kia.

⚠ ATENÇÃO

- Mesmo que a mensagem de aviso não apareça no painel, o Assistente de Saída Segura pode não funcionar corretamente.
- O Assistente de Saída Segura pode não funcionar corretamente em uma área (por exemplo, terreno aberto) onde quaisquer objetos não são detectados logo após o veículo ser ligado ou quando o sensor de detecção é bloqueado com material estranho logo após o veículo ser ligado.

⚠ CUIDADO

Desative o Assistente de Saída Segura para instalar ou remover um trailer, reboque ou outro acessório. Ative o Assistente de Saída Segura quando terminar.

Limitações do Assistente de Saída Segura

O Assistente de Saída Segura pode não funcionar corretamente ou pode funcionar inesperadamente nas seguintes circunstâncias:

- Sair do veículo onde as árvores ou grama estão cobertas de vegetação
- Sair do veículo onde a estrada está molhada
- O veículo que se aproxima é muito rápido ou muito lento

* NOTA

Para obter mais detalhes sobre as limitações do radar de canto traseiro, consulte "Assistência Anti Colisões em pontos cegos (BCA) (se equipado)" na página 6-67.

⚠ ATENÇÃO

- O Assistente de Saída Segura pode não funcionar corretamente se sofrer interferência de fortes ondas eletromagnéticas.
- O Assistente de Saída Segura pode não funcionar por 3 segundos após a partida do veículo ou os radares do canto traseiro serem inicializados.

Assistente Manual de Limite de Velocidade (MSLA)



- 1 Indicador de limite de velocidade
- 2 Definir velocidade

Você pode definir o limite de velocidade quando não quiser dirigir acima de uma velocidade específica.

Se você dirigir acima do limite de velocidade predefinido, a função de aviso opera (o limite de velocidade definido piscará e o sinal sonoro soará) até que a velocidade do veículo retorne ao limite de velocidade.

Funcionamento Assistente Manual de Limite de Velocidade

Definir limite de velocidade

1. Pressione e segure o botão Assistente de Condução (👤) na velocidade desejada. A luz indicadora de limite de velocidade (LIMIT) acenderá no painel.indicator.



2. Empurre o interruptor + para cima ou - para baixo e solte-o na velocidade desejada.

Empurre o interruptor + para cima ou - para baixo e segure-o. A velocidade aumentará ou diminuirá para o múltiplo de dez mais próximo no início e, em seguida, aumentará ou diminuirá em 10 km/h.



3. O limite de velocidade definido (1) será exibido no painel.

Se você quiser dirigir acima do limite de velocidade predefinido, pressione o pedal do acelerador além do ponto de pressão para ativar o mecanismo de kickdown.

O limite de velocidade definido piscará e o aviso sonoro soará até que você retorne a velocidade do veículo dentro do limite de velocidade.



*** NOTA**

- Quando o pedal do acelerador não for pressionado além do ponto de pressão, a velocidade do veículo se manterá dentro do limite de velocidade.
- Um som de clique pode ser ouvido do mecanismo de kickdown quando o pedal do acelerador é pressionado além do ponto de pressão.

Pausar temporariamente o Assistente Manual de Limite de Velocidade



Pressione o interruptor (II) para pausar temporariamente o limite de velocidade definido. O limite de velocidade definido será desligado, mas o indicador de limite de velocidade. (LIMIT) permanecerá aceso.

Retomando o Assistente Manual de Limite de Velocidade

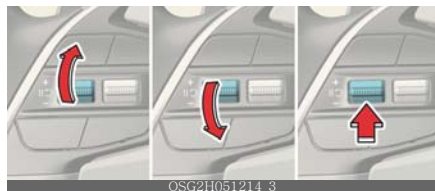

Para retomar o Assistente Manual de Limite de Velocidade após a pausa da função, funcione o interruptor +, -, (II).

Se você pressionar o botão + para cima ou - para baixo, a velocidade do veículo será definida para a velocidade atual no painel.

Se você pressionar o interruptor (II), a velocidade do veículo retornará à velocidade predefinida.

Desativando o Assistente Manual de Limite de Velocidade



Pressione o botão Assistente de Condução (🚗) para desligar o Assistente Manual de Limite de Velocidade. O indicador de limite de velocidade (🚗LIMIT) se apagará.

⚠️ ATENÇÃO

Tome as seguintes precauções ao usar o Assistente Manual de Limite de Velocidade.

- Sempre ajuste a velocidade do veículo para o limite de velocidade aplicável.
- Mantenha o Assistente Manual de Limite de Velocidade desligado quando a função não estiver em uso, para evitar definir uma velocidade inadvertidamente. Verifique se o indicador de limite de velocidade (🚗LIMIT) está desligado.
- O Assistente Manual de Limite de Velocidade não substitui a condução adequada e segura. É da responsabilidade do motorista conduzir sempre com segurança e deve estar sempre atento à ocorrência de situações inesperadas e repentinas. Preste sempre atenção às condições da estrada.

Aviso de Atenção do Motorista (DAW) (se equipado)

Função básica

Aviso de Atenção do Motorista ajudará a determinar o nível de atenção do motorista analisando o padrão de condução, o tempo de condução, etc. enquanto o veículo estiver sendo conduzido. O Aviso de Atenção do Motorista recomendará uma pausa quando o nível de atenção do motorista cair abaixo de um determinado nível.

Função de Alerta de Partida do Veículo à Frente

A função de Alerta de Partida do Veículo à Frente informará o motorista quando o veículo à frente sair de uma parada.

Sensor de detecção

Câmera de visão frontal



A câmera de visão frontal é usada para detectar padrões de direção e partida do veículo à frente enquanto o veículo está sendo conduzido.

Consulte a imagem acima para obter a localização detalhada do sensor de detecção.

⚠️ CUIDADO

- Sempre mantenha a câmera de visão frontal em boas condições para manter o desempenho ideal do Aviso de Atenção ao Motorista.

- Para obter mais detalhes sobre as precauções da câmera de visão frontal, consulte "Assistente Anti Colisões Dianteiras (FCA) (somente câmera frontal) (se equipado)" na página 6-42.

Configurações de aviso de atenção ao motorista

Aviso de Atenção do Motorista



1 Driver Attention Warning (Aviso de Atenção do Motorista)

2 Warning (Aviso) de condução desatenta

Com o veículo ligado, marque ou desmarque **Configurações** → **Assistência ao motorista** → **Aviso de atenção ao motorista** no menu **Configurações do usuário** ou **selecione** ou **desmarque** **Configurações** → **Veículo** → **Assistência ao motorista** → **Aviso de atenção ao motorista** no painel de instrumentos.

- Se o Aviso de direção desatenta for selecionado, o Aviso de Atenção do Motorista recomendará fazer uma pausa quando o nível cair abaixo de um determinado nível.

Alerta de Partida de Veículo à Frente



1 Driver Attention Warning (Aviso de Atenção do Motorista)

2 Leading Vehicle Departure Alert (Alerta de Partida de Veículo à Frente)

- Se o Aviso de Partida do Veículo à Frente for selecionado, a função informará o motorista quando um veículo detectado à frente sair de uma parada.

Funcionamento de Aviso de Atenção ao Motorista

Função básica

A função básica do Aviso de Atenção do Motorista é avisar o motorista 'Consider taking a break (Considere fazer uma pausa)'.

Taking a break (Faça uma pausa)

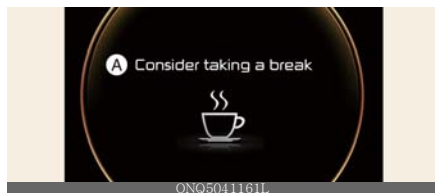

A: Consider taking a break (Considere fazer uma pausa)

A mensagem de aviso aparecerá no painel e um aviso sonoro soará para sugerir que o motorista faça uma pausa, quando o nível de atenção do motorista estiver abaixo de um certo nível.

- O Aviso de Atenção do Motorista não sugerirá uma pausa quando o tempo total de condução for inferior a 5 minutos ou 10 minutos não tiverem passado após a última pausa ter sido sugerida.

O Aviso de Atenção do Motorista (DAW) opera sob as seguintes condições:

- Sua velocidade de condução: Aproximadamente 0-200 km/h.

⚠️ ATENÇÃO

Para sua segurança, altere as Configurações após estacionar o veículo em um local seguro.

⚠️ CUIDADO

- O Aviso de Atenção ao Motorista pode sugerir uma pausa dependendo do padrão ou hábitos de condução do motorista, mesmo que o motorista não se sinta fatigado.
- O Aviso de Atenção ao Motorista é uma função suplementar e pode não ser capaz de determinar se o motorista está realmente desatento.
- Motorista que se sentir cansado deve fazer uma pausa em um local seguro, mesmo que não haja sugestão de pausa pelo Aviso de Atenção ao Motorista.

* NOTA

Para obter mais detalhes sobre as configurações do veículo, consulte "Modo de configurações do usuário" na página 5-57.

Função de Alerta de Partida do Veículo à Frente



A: Verifique o sistema de Aviso de Atenção do Motorista (DAW)

Quando o veículo à frente sai de uma parada, o Alerta de Partida do Veículo à Frente informará o motorista exibindo a mensagem de aviso no painel e um aviso sonoro soar.

⚠️ ATENÇÃO

- Se a mensagem de aviso de qualquer outra função for exibida ou um aviso sonoro for gerado, a mensagem de aviso de Alerta de Partida do Veículo à Frente pode não ser exibida e o aviso sonoro pode não ser gerado.
- O motorista deve ter a responsabilidade de conduzir e controlar o veículo com segurança.

⚠️ CUIDADO

- Alerta de Partida do Veículo à Frente é uma função suplementar e pode não alertar o motorista sempre que o veículo à frente sair de uma parada.
- Verifique sempre a frente do veículo e as condições da estrada antes da partida.

* NOTA

As imagens e cores no painel de instrumentos podem diferir dependendo do tipo de painel ou tema selecionado no menu de configurações.

Limitações e mau funcionamento do Aviso de Atenção ao Motorista

Mau funcionamento do Aviso de Atenção do Motorista

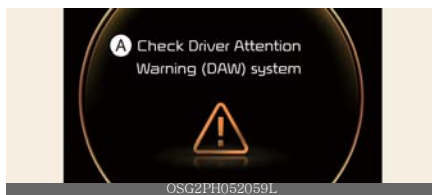

A: Verifique o sistema de Aviso de Atenção do Motorista (DAW)

Quando o Aviso de Atenção ao Motorista não estiver funcionando corretamente, a

mensagem de aviso aparecerá e as luzes de aviso (⚠) acenderão no painel. Se isso ocorrer, mande inspecionar o Aviso de Atenção ao Motorista em uma Concessionária autorizada Kia.

Aviso de Atenção do Motorista desabilitado

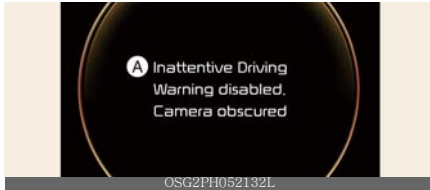

A: Aviso de condução desatenta desabilitado. Câmera obscurecida

Quando a câmera de visão frontal estiver coberta com material estranho, como neve ou chuva, ela pode reduzir o desempenho de detecção e limitar ou desativar temporariamente o Aviso de Atenção do Motorista.

Se isso ocorrer, a mensagem de aviso e a luz de aviso (⚠) aparecerão no painel. O Aviso de Atenção do Motorista funcionará normalmente quando neve, chuva ou materiais estranhos forem removidos. Mantenha-o sempre limpo.

Se o Aviso de Atenção do Motorista não funcionar normalmente após a remoção da obstrução (neve, chuva ou material estranho), leve o veículo a uma Concessionária Autorizada Kia para inspecionar o veículo.

⚠ ATENÇÃO

O Aviso de Atenção do Motorista pode não funcionar corretamente em áreas onde as substâncias não são detectadas após ligar o veículo (por exemplo, em terreno aberto) ou se o sensor de reconhecimento estiver contaminado.

Limitações do Aviso de Atenção do Motorista

O Aviso de Atenção ao Motorista pode não funcionar corretamente nas seguintes situações:

- O veículo for conduzido agressivamente
- O veículo cruzar intencionalmente as faixas com frequência
- O veículo for controlado pelo sistema de Assistência ao Motorista, como o Assistente de Conservação de Faixa

Função de Alerta de Partida do Veículo à Frente

- Quando o veículo "corta para dentro"

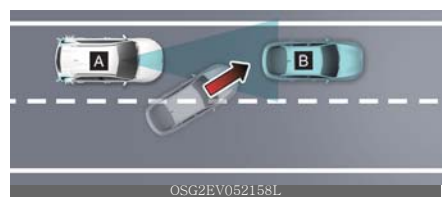
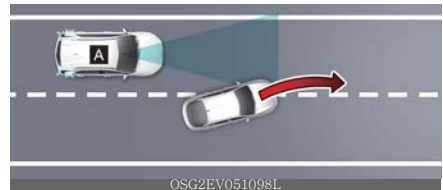

[A]: Seu veículo, [B]: Veículo dianteiro

Se um veículo passar na frente do seu veículo, o Alerta de Partida do Veículo à Frente pode não funcionar corretamente.

- Quando o veículo à frente vira bruscamente



[A]: Seu veículo, [B]: Veículo dianteiro

Conduzindo seu veículo

Se o veículo à frente fizer uma curva fechada, como virar à esquerda ou à direita ou fazer uma inversão de marcha, etc., o Alerta de Partida do Veículo à Frente pode não funcionar corretamente.

- Quando o veículo à frente sai abruptamente

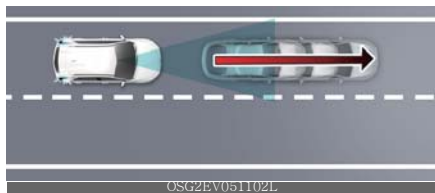

Se o veículo à frente sair abruptamente, o Alerta de Partida do Veículo à Frente pode não funcionar corretamente.

- Quando um pedestre ou bicicleta estiver entre você e o veículo à frente



Se houver um(ns) pedestre(s) ou bicicleta(s) entre você e o veículo à frente, o Alerta de Partida do Veículo à Frente pode não funcionar corretamente.

- Quando em um estacionamento

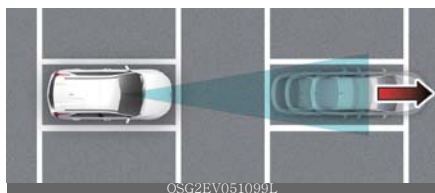

Se um veículo estacionado na frente se afastar de você, o Alerta de Partida do Veículo à Frente pode avisá-lo de que o veículo estacionado está se afastando.

Aviso de Atenção do Motorista (DAW) (se equipado)

- Ao dirigir em um pedágio ou cruzamento, etc.

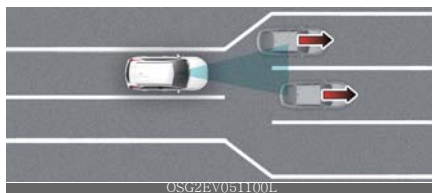

Se você passar por um pedágio ou interseção com muitos veículos ou dirigir onde as faixas são mescladas ou divididas com frequência, o Alerta de Partida do Veículo à Frente pode não funcionar corretamente.

⚠ ATENÇÃO

O Aviso de Atenção do Motorista pode não funcionar por 15 segundos após a partida do veículo ou a inicialização da câmera de visão frontal.

* NOTA

Para obter mais detalhes sobre as limitações da câmera de visão frontal, consulte "Assistente Anti Colisões Dianteiras (FCA) (somente câmera frontal) (se equipado)" na página 6-42.

Piloto Automático (CC) (se equipado)

1



- 1 Indicador de velocidade de cruzeiro
- 2 Definir velocidade

O Piloto Automático permitirá que você dirija em velocidades acima de 30 km/h sem pressionar o pedal do acelerador.

Funcionamento de Piloto Automático

Para definir a velocidade

1. Acelere até a velocidade desejada, que deve ser superior a 30 km/h.



2. Pressione o botão Assistente de Condução na velocidade desejada. A velocidade definida e o indicador Cruise (CRUISE) acenderão no painel.

3. Solte o pedal do acelerador.

A velocidade do veículo manterá a velocidade definida mesmo quando o pedal do acelerador não estiver sendo pressionado.

* NOTA

- O veículo pode desacelerar ou acelerar um pouco durante a subida ou descida.
- O símbolo do botão de Assistência à Condução pode variar dependendo da opção do veículo.

Para aumentar a velocidade definida



- Empurre o interruptor (+) para cima e solte-o imediatamente. A velocidade definida aumentará em 1 km/h cada vez que o interruptor for operado dessa maneira.
- Empurre a chave (+) para cima e segure-a enquanto monitora a velocidade definida no painel. A velocidade definida aumentará primeiro para o múltiplo de dez mais próximo e depois aumentará em 10 km/h cada vez que o interruptor for operado dessa maneira. Solte o interruptor quando a velocidade desejada for exibida e o veículo acelerará até essa velocidade.

Para diminuir a velocidade definida



- Empurre o interruptor (-) para baixo e solte-o imediatamente. A velocidade definida diminuirá em 1 km/h cada vez

que o interruptor for operado dessa maneira.

- Pressione a chave (-) para baixo e segure-a enquanto monitora a velocidade definida no painel. A velocidade definida diminuirá primeiro para o múltiplo de dez mais próximo e depois diminuirá em 10 km/h cada vez que o interruptor for operado dessa maneira. Solte o interruptor na velocidade que deseja manter.

Para acelerar temporariamente

Se você quiser acelerar temporariamente quando o Piloto Automático estiver ativado, pressione o pedal do acelerador.

Para voltar à velocidade definida, tire o pé do pedal do acelerador.

Se você pressionar o botão (+) para cima ou (-) para baixo em velocidade aumentada, a velocidade de cruzeiro será ajustada para a velocidade aumentada atual.

Para pausar temporariamente o Piloto Automático

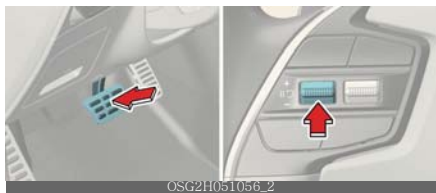

O Piloto Automático será pausado quando:

- Pressionando o pedal do freio.
- Pressionando o interruptor (|||).
- Mudando a marcha para N (Neutro).
- Diminuir a velocidade do veículo para menos de aproximadamente 30 km/h.
- O ESC (Controle Eletrônico de Estabilidade) estiver funcionando.
- Reduzir a marcha para a 2ª marcha no modo de mudança manual.

A velocidade definida será desligada, mas o indicador Cruise (🚗 CRUISE) permanecerá aceso.

* NOTA

Se o Piloto Automático parar durante uma situação não mencionada, solicite a inspeção do veículo em uma Concessionária autorizada Kia.

Para retomar o Piloto Automático



Opere o interruptor (+), (-) ou (|||).

Se você pressionar o botão (+) para cima ou (-) para baixo, a velocidade do veículo será definida para a velocidade atual no painel.

Se você pressionar o interruptor (|||) a velocidade do veículo retornará à velocidade predefinida.

A velocidade do veículo deve estar acima de 30 km/h para que o Piloto Automático seja retomado.

⚠ ATENÇÃO

Verifique as condições de condução antes de usar o interruptor (|||). A velocidade de condução pode aumentar ou diminuir acentuadamente quando você pressiona o interruptor (|||).

Para desligar o Piloto Automático



Pressione o botão Assistente de Condução para desligar o Piloto Automático. O indicador Cruise (🚗 CRUISE) se apagará.

Sempre pressione o botão Assistente de Condução para desligar o Piloto Automático quando não estiver em uso.

* NOTA

Se o seu veículo estiver equipado com o Assistente Manual de Limite de Velocidade, pressione e segure o botão do Assistente de Condução para desligar o Piloto Automático. No entanto, o Assistente Manual de Limite de Velocidade será ativado.

⚠ ATENÇÃO

Tome as seguintes precauções ao usar o Piloto Automático:

- Defina sempre a velocidade do veículo abaixo do limite de velocidade da estrada.
- Mantenha o Piloto Automático desligado quando a função não estiver em uso, para evitar definir uma velocidade inadvertidamente. Verifique se o indicador Cruise (CRUISE) está desligado.
- Piloto Automático não substitui a condução adequada e segura. É da responsabilidade do motorista conduzir sempre com segurança e deve estar sempre atento à ocorrência de situações inesperadas e repentinas.
- Sempre dirija com cautela para evitar situações inesperadas e repentinas. Preste sempre atenção às condições da estrada.
- Não use o Piloto Automático quando não for seguro manter o veículo em velocidade constante:
 - Ao dirigir em trânsito intenso ou quando as condições do trânsito dificultam a condução em velocidade constante
 - Ao dirigir em estradas com chuva, escorregadias ou cobertas de neve
 - Ao dirigir em estradas montanhosas ou com muito vento
 - Ao dirigir em áreas com muito vento

- Ao dirigir com visão limitada (possivelmente devido ao mau tempo, como neblina, neve, chuva ou tempestade de areia)
- Não use o Piloto Automático ao rebocar um trailer.

Piloto Automático Inteligente (SCC) (se equipado)

Piloto Automático Inteligente foi projetado para detectar o veículo à frente e ajudar a manter a velocidade desejada e a distância mínima com o veículo à frente.

Sensor de detecção

Câmera de visão frontal



OSG2H0420281BR

Radar frontal



OSG2H052022BR

A câmera de visão frontal e o radar frontal são usados como um sensor de detecção para detectar os veículos à frente.

Consulte a imagem acima para obter a localização detalhada do sensor de detecção.

⚠ CUIDADO

Mantenha sempre a câmera de visão frontal e o radar frontal eZ condições para manter o desempenho ideal do Piloto Automático Inteligente.

Para obter mais detalhes sobre as precauções da câmera de visão frontal e do radar frontal, consulte "Assistente Anti Colisões Dianteiras (FCA) (Somente câmera frontal) (se equipado)" na página 6-42.

Configurações de Piloto Automático inteligente

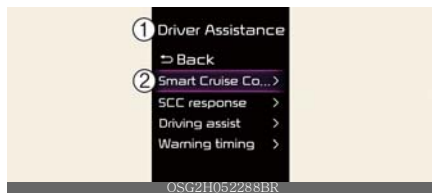

- 1 Assistente de condução
 - 2 Piloto automático inteligente
- Com o veículo ligado, toque em **Configurações** → **Assistência ao motorista** → **Piloto Automático Inteligente** no painel de instrumentos para definir a distância, a aceleração e a velocidade de reação.

Warning volume (Volume de aviso)



- 1 Warning volume (Volume de aviso)
- 2 Driving Safety Priority (Prioridade de Segurança de Condução)
- 3 High (Alto)
- 4 Medium (Médio)
- 5 Low (Baixo)
- 6 Off (Desligado)

Com o veículo ligado, toque em **Configurações** → **Assistência ao motorista** → **Volume de advertência** no painel de instrumentos para alterar o volume de aviso para ajustar os níveis de volume de aviso; Alto, Médio, Baixo ou Desligado.

Se a **Prioridade de Segurança de Condução** for selecionada, o volume do áudio diminuirá temporariamente para avisar o motorista com o aviso sonoro de direção segura.

*** NOTA**

- Se o veículo for reiniciado, o Volume de Aviso manterá a última configuração.
- Se você alterar o Volume de Aviso, o Volume de Aviso de outros sistemas de Assistência ao Motorista pode mudar.

Funcionamento de Piloto Automático Inteligente**Condições de funcionamento para a função básica****Função básica**

O Piloto Automático Inteligente funciona quando as seguintes condições são satisfeitas.

- A marcha estiver em D (Dirigir)
- A velocidade do seu veículo estiver dentro da faixa de velocidade operacional
 - 10~200 km/h: quando não houver veículo à frente
 - 0~200 km/h: quando houver um veículo à frente
- ESC (Controle Eletrônico de Estabilidade) ou ABS está ligado
- O Piloto Automático Inteligente não funciona nas seguintes condições.
- A porta do motorista estiver aberta
- A rotação do motor for alta
- EPB (freio de estacionamento eletrônico) estiver aplicado
- ESC (Controle Eletrônico de Estabilidade) ou ABS estiver controlando o veículo
- O controle de freio do assistente Anti Colisões Dianteiras estiver operando

*** NOTA**

Quando parado atrás de outro veículo, o motorista pode ligar o Piloto Automático Inteligente enquanto o pedal do freio for pressionado.

Condições de funcionamento para o Assistente de Aceleração

O Assistente de Aceleração de Ultrapassagem funcionará quando o indicador de mudança de direção for ligado para a esquerda, enquanto o Piloto Automático Inteligente estiver funcionando e as seguintes condições forem satisfeitas:

- Sua velocidade de condução estiver acima de 60 km/h
- Um veículo for detectado na frente do seu veículo

A Assistência à Aceleração de Ultrapassagem não funciona nas seguintes condições.

- O pisca-alerta estiver ligado
- A velocidade do veículo for reduzida para manter a distância com o veículo à frente

⚠ ATENÇÃO

Quando o indicador de seta for ligado para a esquerda enquanto há um veículo à frente, o veículo pode acelerar temporariamente. Preste sempre atenção às condições da estrada.

Independentemente da direção de condução do seu país, o Assistente de Aceleração de Ultrapassagem funcionará quando as condições forem satisfeitas. Ao usar a função em países com direção de condução diferente, verifique sempre as condições da estrada.

Ativando o Piloto Automático Inteligente

Pressione o botão Assistente de Condução para ativar o Piloto Automático Inteligente.

A velocidade será definida para a velocidade atual no painel.

- Se não houver nenhum veículo à sua frente, a velocidade definida será mantida.
- Se houver um veículo à sua frente, a velocidade pode ser ajustada para manter a distância do veículo à frente. Se o veículo à frente acelerar, seu veículo será conduzido a uma velocidade de cruzeiro constante após acelerar até a velocidade definida.

*** NOTA**

- Se a velocidade do seu veículo estiver entre 0~30 km/h quando você pressionar o botão Assistente de Condução, a velocidade do Piloto Automático Inteligente será definida para 30 km/h.
- Se o motorista mudar para a marcha inferior, a velocidade de condução pode não atingir a velocidade definida.

Configurando a distância do veículo



Cada vez que o botão é pressionado, o distanciamento muda da seguinte forma:



*** NOTA**

- Se conduzir a 90 km/h, a distância é mantida da seguinte forma:
 Distância 4 - aproximadamente 52,5 m
 Distância 3 - aproximadamente 40 m
 Distância 2 - aproximadamente 32,5 m
 Distância 1 - aproximadamente 25 m

- A distância é definida para a última distância definida quando o veículo é reiniciado ou quando o Piloto Automático Inteligente foi temporariamente cancelado.

Aumentando a velocidade definida



- Empurre o interruptor (+) para cima e solte-o imediatamente. A velocidade definida aumentará em 1 km/h cada vez que o interruptor for operado dessa maneira.
- Empurre o interruptor (+) para cima e segure-o. A velocidade definida aumentará em 10 km/h cada vez que o interruptor for operado dessa maneira. Você pode aumentar a velocidade definida para até 200 km/h.

⚠ ATENÇÃO

Verifique a condição de condução antes de usar o interruptor (+). A velocidade de condução pode aumentar acentuadamente quando você pressiona e mantém pressionado o interruptor (+).

Diminuindo a velocidade definida



- Empurre o interruptor (-) para baixo e solte-o imediatamente. A velocidade definida diminuirá em 1 km/h cada vez

que o interruptor for operado dessa maneira.

- Empurre o interruptor (-) para baixo e segure-o. A velocidade definida diminuirá em 10 km/h cada vez que o interruptor for operado dessa maneira.

Você pode diminuir a velocidade definida para até 30 km/h.

Cancelando temporariamente o Piloto Automático Inteligente

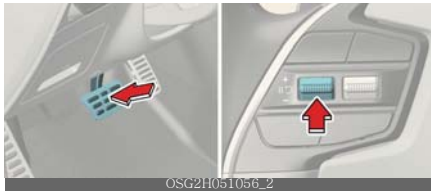

Pressione o interruptor (II) ou pressione o pedal do freio para cancelar temporariamente o Piloto Automático Inteligente.

Retomando o Piloto Automático Inteligente

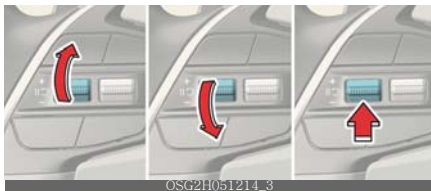

Para retomar o Piloto Automático Inteligente após o cancelamento da função, acione o interruptor (+), (-) ou (II).

Se você pressionar a chave (+) para cima ou (-) para baixo, a velocidade definida será definida para a velocidade atual no painel.

Se você pressionar o interruptor (II), a velocidade do veículo retornará à velocidade predefinida.

⚠️ ATENÇÃO

Verifique as condições de condução antes de usar o interruptor (II). A velocidade de

condução pode aumentar ou diminuir acentuadamente quando você pressiona o interruptor (II).

Desativando o Piloto Automático Inteligente



Pressione o botão Assistente de Condução para desligar o Piloto Automático Inteligente.

* NOTA

Se o seu veículo estiver equipado com o Assistente Manual de Limite de Velocidade, pressione e segure o botão do Assistente de direção para desligar o Piloto Automático Inteligente. No entanto, o Assistente de Limite de Velocidade Manual será ativado.

⚠️ CUIDADO

Não use os interruptores e botões ao mesmo tempo. O Piloto Automático Inteligente pode não funcionar corretamente.

Exibição do status operacional

Você pode ver o status do funcionamento do Piloto Automático Inteligente na visualização Assistente de Condução no painel. Consulte "Modos de exibição LCD" na página 5-53.

O Piloto Automático Inteligente será exibido conforme abaixo, dependendo do status da função.

Operativo

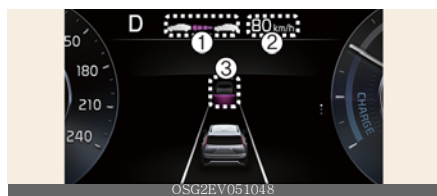

Cancelado temporariamente

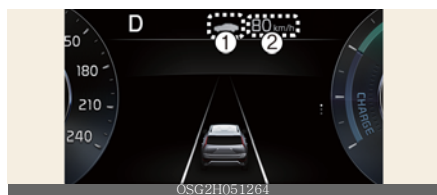

O Piloto Automático Inteligente será exibido conforme abaixo, dependendo do status da função.

- Ao operar
 1. Se há um veículo à frente e o nível de distância selecionado
 2. Definir velocidade
 3. Se há um veículo à frente e a distância do veículo alvo
- Quando cancelado temporariamente
 1. Veículo (sombreado)
 2. Velocidade definida anterior (sombreada)

* NOTA

- A distância do veículo à frente no painel é exibida de acordo com a distância real entre seu veículo e o veículo à frente.
- A distância alvo pode variar de acordo com a velocidade de condução e o nível de distância definido. Se a sua velocidade de condução for baixa, mesmo que a distância do veículo tenha mudado, a mudança da distância do veículo alvo pode ser pequena.
- As imagens e cores no painel de instrumentos podem diferir dependendo do

tipo de painel ou tema selecionado no menu de configurações.

Acelerando temporariamente

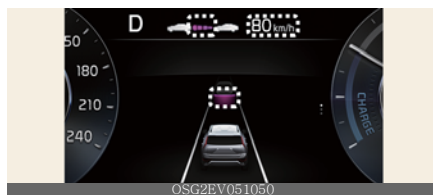

Se você quiser acelerar temporariamente sem alterar a velocidade definida enquanto o Piloto Automático Inteligente estiver funcionando, pressione o pedal do acelerador. Enquanto o pedal do acelerador estiver pressionado, a velocidade definida, o nível de distância e a distância alvo piscarão no painel.

No entanto, se o pedal do acelerador for pressionado insuficientemente, o veículo poderá desacelerar.

ATENÇÃO

Tenha cuidado ao acelerar temporariamente, pois a velocidade e a distância não são controladas automaticamente, mesmo que haja um veículo à sua frente.

Cancelando temporariamente o Piloto Automático Inteligente

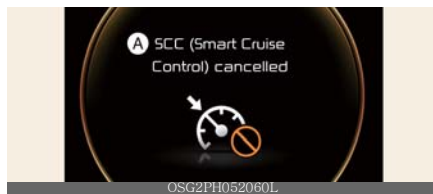

A: SCC (Piloto Automático Inteligente) cancelado

O Piloto Automático Inteligente será temporariamente cancelado automaticamente quando:

- A velocidade do veículo estiver acima de 210 km/h
- O veículo estiver parado por um determinado período de tempo
- O pedal do acelerador for pressionado continuamente por um determinado período de tempo
- As condições para o funcionamento do Piloto Automático Inteligente não forem satisfeitas

Se o Piloto Automático Inteligente for temporariamente cancelado automaticamente, a mensagem de aviso aparecerá no painel e um aviso sonoro soará para avisar o motorista.

* NOTA

Se o Piloto Automático Inteligente for temporariamente cancelado enquanto o veículo estiver parado com a função ativada, o EPB (Freio de Estacionamento Eletrônico) pode ser aplicado.

⚠ ATENÇÃO

Quando o Piloto Automático Inteligente for temporariamente cancelado, a distância com o veículo à frente não será mantida. Mantenha sempre os olhos na estrada durante a condução e, se necessário, pressione o pedal do freio para reduzir a velocidade de condução e manter uma distância segura.

Condições do Piloto Automático Inteligente não satisfeitas



A: Condições SCC (Piloto Automático Inteligente) não atendidas

Se o botão de assistência à condução, interruptor (+), interruptor (-) ou interruptor (⏏) for acionado quando as condições de operação do Piloto Automático Inteligente não forem satisfeitas, a mensagem de aviso aparecerá no painel e um aviso sonoro será emitido.

Em situação de trânsito

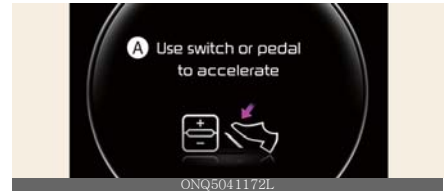

A: Use interruptor ou pedal para acelerar

No trânsito, seu veículo irá parar se o veículo à sua frente parar. Além disso, se o veículo à sua frente começar a se mover, seu veículo também dará partida. Além disso, após a parada do veículo e decorrido um certo tempo, a mensagem de aviso aparecerá no painel. Pressione o pedal do acelerador ou opere o interruptor (+), (-) ou (⏏) para começar a dirigir.

Condições de estrada de aviso à frente



A: Fique atento aos veículos ao redor

Na situação a seguir, a mensagem de aviso aparecerá no painel e um aviso sonoro soará para alertar o motorista sobre as condições da estrada à frente.

⚠ ATENÇÃO

Sempre preste atenção aos veículos ou objetos que possam aparecer repentina-

mente à sua frente e, se necessário, pressione o pedal do freio para reduzir a velocidade de condução e manter uma distância segura.

Collision Warning (Aviso de colisão)



A: Collision Warning (Aviso de colisão)

Enquanto o Piloto Automático Inteligente estiver em operação, quando o risco de colisão com o veículo à frente for alto, uma mensagem de aviso aparecerá no painel e um aviso sonoro soará para avisar o motorista. Mantenha sempre os olhos na estrada durante a condução e, se necessário, pressione o pedal do freio para reduzir a velocidade de condução e manter uma distância segura.

ATENÇÃO

Nas seguintes situações, o Piloto Automático Inteligente pode não avisar o motorista sobre uma colisão.

Preste sempre atenção às condições da estrada e de condução durante a condução.

- A distância do veículo à frente estiver próxima e a velocidade do veículo à frente estiver mais rápida ou semelhante ao seu veículo
- A velocidade do veículo à frente for muito baixa ou estiver parado
- Pedal do acelerador for pressionado logo após o Piloto Automático Inteligente ser ligado

ATENÇÃO

- O Piloto Automático Inteligente não substitui a condução adequada e segura. É de responsabilidade do motorista verificar sempre a velocidade e a distância até o veículo à frente.
- O Piloto Automático Inteligente pode não reconhecer situações inesperadas e repentinas ou situações de condução complexas, portanto, preste sempre atenção às condições de condução e controle a velocidade do veículo.
- Mantenha o Piloto Automático Inteligente desligado quando a função não estiver em uso para evitar definir uma velocidade inadvertidamente.
- Não abra a porta quando o Piloto Automático Inteligente estiver funcionando, mesmo que o veículo esteja parado.
- Esteja sempre atento à velocidade selecionada e à distância mantida do veículo.
- Mantenha uma distância segura de acordo com as condições da estrada e a velocidade do veículo. Se a distância do veículo for muito curta durante a condução em alta velocidade, pode ocorrer uma colisão grave. Sempre preste atenção às condições da estrada à frente.
- Ao manter a distância com o veículo à frente, se o veículo à frente desaparecer, a função pode acelerar repentinamente até a velocidade definida. Esteja sempre atento à ocorrência de situações inesperadas e repentinas.
- A velocidade do veículo pode diminuir em uma estrada inclinada para cima e aumentar em uma estrada inclinada para baixo.
- Esteja sempre atento a situações como quando um veículo entra repentinamente.
- Ao rebocar um trailer ou outro veículo, recomendamos desligar o Piloto Automático Inteligente por motivos de segurança.

- Desligue o Piloto Automático Inteligente quando seu veículo estiver sendo rebocado.
- O Piloto Automático Inteligente pode não funcionar apropriadamente se sofrer interferência de fortes ondas eletromagnéticas.
- O Piloto Automático Inteligente pode não detectar um obstáculo à frente e causar uma colisão. Sempre olhe para frente com cautela para evitar que situações inesperadas e repentinas ocorram.
- Os veículos que circulam à sua frente com uma mudança frequente de faixa podem causar um atraso na reação do Piloto Automático Inteligente ou podem fazer com que o Piloto Automático Inteligente reaja a um veículo que se encontra numa faixa adjacente. Sempre dirija com cautela para evitar situações inesperadas e repentinas.
- Esteja sempre atento aos arredores e dirija com segurança, mesmo que uma mensagem de aviso não apareça ou um aviso sonoro não soe.
- Se a mensagem de aviso de qualquer outra função for exibida ou o som de advertência for gerado, a mensagem de aviso do Piloto Automático Inteligente pode não ser exibida e o som de advertência pode não ser gerado.
- Você pode não ouvir o som de aviso do Assistente Anti Colisões Dianteiras se o ambiente estiver ruidoso.
- O fabricante do veículo não se responsabiliza por qualquer infração de trânsito ou acidentes causados pelo motorista.
- Defina sempre a velocidade do veículo abaixo do limite de velocidade da estrada.

*** NOTA**

- Piloto Automático Inteligente pode não funcionar por alguns segundos após a reinicialização do veículo ou a inicialização da câmera de visão frontal ou do radar frontal.
- Você pode ouvir um som quando o freio é controlado pelo Piloto Automático Inteligente.

Mau funcionamento e limitações do Piloto Automático Inteligente

Mau funcionamento do Piloto Automático inteligente

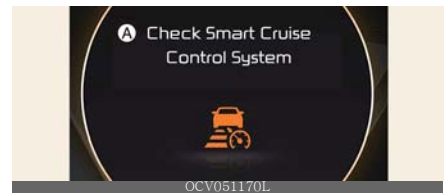

A: Verifique o sistema de Piloto Automático inteligente

Quando o Piloto Automático Inteligente não estiver funcionando corretamente, uma mensagem de aviso aparecerá e a luz de aviso (▲) acenderá no painel. Faça com que o Piloto Automático Inteligente seja inspecionado em uma Concessionária autorizada Kia.

Piloto automático inteligente desativado

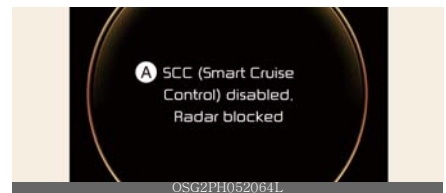

A: SCC (Piloto Automático Inteligente) desativado. Radar bloqueado

Quando a tampa do radar frontal ou o sensor estiver coberto de neve, chuva ou material estranho, pode reduzir o desempenho de detecção e limitar ou desativar temporariamente o Piloto Automático Inteligente.

Se isso ocorrer, a mensagem de aviso aparecerá por um determinado período de tempo no painel.

O Piloto Automático Inteligente funcionará corretamente quando neve, chuva ou materiais estranhos forem removidos.

Mantenha-o sempre limpo.

ATENÇÃO

Mesmo que a mensagem de aviso não apareça no painel, o Piloto Automático Inteligente pode não funcionar corretamente.

CUIDADO

O Piloto Automático Inteligente pode não funcionar corretamente em uma área (por exemplo, terreno aberto), onde não há nada para detectar ou o sensor de detecção estiver coberto por material estranho após ligar o veículo.

Limitações do Piloto Automático Inteligente

O Piloto Automático Inteligente pode não funcionar corretamente ou pode funcionar inesperadamente nas seguintes circunstâncias:

- O sensor de detecção ou os arredores estiverem contaminados ou danificados
- O fluido do lavador for pulverizado continuamente ou o limpador for ligado
- A lente da câmera estiver contaminada devido a para-brisas escurecidos, filmados ou revestidos, vidro danificado ou material estranho preso (adesivo, inseto, etc.) no vidro
- A umidade não for removida ou estiver congelada no para-brisa
- O campo de visão da câmera de visão frontal estiver obstruído pelo brilho do sol
- Luz da rua ou a luz de um veículo em sentido contrário for refletida na superfície da estrada molhada, como uma poça na estrada
- A temperatura ao redor da câmera de visão frontal estiver alta ou baixa
- Um objeto estiver colocado no painel
- O entorno for muito brilhante
- O ambiente estiver muito escuro, como em um túnel, etc.
- O brilho mudar repentinamente, por exemplo, ao entrar ou sair de um túnel
- O brilho externo for baixo e os faróis não estiverem acesos ou não estiverem brilhantes
- Dirigir sob chuva forte ou neve, ou neblina espessa
- Dirigindo através de vapor, fumaça ou sombra
- Apenas parte do veículo for detectada
- O veículo à frente não tiver luzes traseiras, as luzes traseiras estiverem localizadas de forma incomum, etc.

- O brilho externo for baixo e as lanternas traseiras do veículo à frente não estiverem acesas ou não estiverem brilhantes
- A traseira do veículo dianteiro for pequena ou não parece normal (por exemplo inclinada, capotada, etc.)
- Distância ao solo do veículo dianteiro for baixa ou alta
- Um veículo cortar de repente na frente
- Seu veículo estiver sendo rebocado
- Um objeto refletido no radar frontal, como uma grade de proteção, veículo próximo, etc.
- O para-choque ao redor do radar dianteiro estiver impactado, danificado ou o radar dianteiro estiver fora de posição
- Temperatura ao redor do radar frontal estiver alta ou baixa
- O veículo à frente for feito de material que não reflete no radar dianteiro
- Dirigir perto de um entroncamento ou pedágio de rodovia (ou rodovia)
- Dirigir em uma superfície escorregadia devido à neve, poça de água, gelo, etc.
- Dirigindo em uma estrada curva
- O veículo à frente for detectado tarde
- O veículo à frente for subitamente bloqueado por um obstáculo
- O veículo à frente mudar de faixa repentinamente ou reduzir a velocidade repentinamente
- O veículo à frente estiver empenado ou fora da forma normal
- A velocidade do veículo à frente for rápida ou lenta
- Com um veículo à frente, seu veículo mudar de faixa repentinamente em baixa velocidade
- O veículo à frente estiver coberto de neve
- Condução instável
- Você estiver em uma rotatória e o veículo à frente não for detectado
- Você estiver continuamente dirigindo em um círculo
- As condições adversas da estrada causarem vibrações excessivas do veículo durante a condução
- A altura do seu veículo estiver baixa ou alta devido a cargas pesadas, pressão anormal dos pneus, etc.
- Dirigindo nos seguintes locais
 - Dirigindo em um estacionamento
 - Dirigir em uma área de construção, estrada não pavimentada, estrada parcialmente pavimentada, estrada irregular, redutores de velocidade, etc.
 - Dirigir em uma estrada inclinada, estrada curva, etc.
 - Dirigir em uma estrada com árvores ou postes de luz
 - Dirigir por uma estrada estreita onde as árvores ou a grama estiverem cobertas de vegetação
 - Há interferência de ondas eletromagnéticas, como dirigir em uma área com fortes ondas de rádio ou ruído elétrico
 - Dirigindo em uma estrada curva
- Dirigindo por um túnel ou ponte de ferro
- Dirigir próximo a áreas que contenham substâncias metálicas, como uma zona de construção, ferrovia, etc.
- Dirigir em áreas vastas onde há poucos veículos ou estruturas (por exemplo, deserto, campo aberto, subúrbio, etc.)
 - Dirigindo através de neblina, fumaça ou sombra
 - Dirigir perto de um entroncamento ou pedágio de rodovia (ou rodovia)
 - Dirigir próximo a áreas que contenham substâncias metálicas, como uma zona de construção, ferrovia, etc.



Em curvas, o Piloto Automático Inteligente pode não detectar um veículo na mesma faixa e pode acelerar até a velocidade definida. Além disso, a velocidade do veículo pode diminuir rapidamente quando o veículo à frente for detectado repentinamente.

Selecione a velocidade definida apropriada em curvas e acione o pedal do freio ou do acelerador, de acordo com a estrada e as condições de direção à frente.



A velocidade do seu veículo pode ser reduzida devido a um veículo na faixa adjacente.

Certifique-se de que as condições da estrada permitem o funcionamento seguro do Piloto Automático Inteligente e, se necessário, pressione o pedal do freio para reduzir a velocidade de condução e mantenha uma distância segura.

- Dirigindo em uma estrada inclinada



Durante a condução em subidas ou descidas, o Piloto Automático Inteligente pode não detectar um veículo em movimento em sua faixa e fazer com que seu veículo acelere até a velocidade definida. Além disso, a velocidade do veículo diminuirá rapidamente quando o veículo à frente for detectado repentinamente.

Selecione a velocidade definida apropriada em inclinações e acione o pedal do freio ou do acelerador de acordo com a estrada e as condições de direção à frente.

- Mudando de faixa

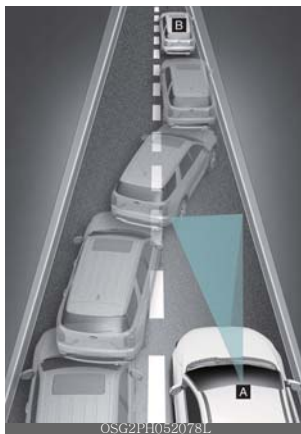

[A]: Seu veículo

[B]: Veículo que muda de faixa

Quando um veículo (B) se move em sua faixa de uma faixa adjacente, ele não pode ser detectado pelo sensor até que esteja na faixa de detecção do sensor. O Piloto Automático Inteligente pode não detectar imediatamente o veículo quando o veículo muda de faixa abruptamente. Nesse caso, você deve manter uma distância de frenagem segura e, se necessário, pressionar o pedal do freio para reduzir a velocidade de condução e manter uma distância segura.

- Situações em que a detecção é limitada



Nos seguintes casos, alguns veículos em sua faixa não podem ser detectados pelo sensor:

- Veículos deslocados para um lado
- Veículos em movimento lento ou veículos com desaceleração repentina
- Veículos com maior distância ao solo ou veículos que transportam cargas que se projetam para fora da parte traseira do veículo
- Veículos com a frente levantada devido a cargas pesadas
- Veículos a aproximadamente 2 m do seu veículo
- Veículos que se aproximam
- Veículos parados
- Veículos com perfil traseiro pequeno, como reboques
- Veículos estreitos, como motocicletas, bicicletas ou veículos motorizados de duas rodas
- Veículos especiais
- Animais e pedestres



Nos casos a seguir, o veículo à frente não pode ser detectado pelo sensor. Preste sempre atenção à estrada e às condições

de condução e dirija com segurança. Se necessário, ajuste a velocidade do seu veículo.

- Você estiver manobrando seu veículo
- Condução em estradas estreitas ou curvas acentuadas



- Quando um veículo à frente desaparecer em um cruzamento, seu veículo pode acelerar.

Preste sempre atenção às condições da estrada e de condução durante a condução.



- Quando um veículo à sua frente sai da faixa, o Piloto Automático Inteligente pode não detectar imediatamente o novo veículo que está agora à sua frente.

Preste sempre atenção às condições da estrada e de condução durante a condução.



- Sempre preste atenção aos pedestres quando seu veículo estiver mantendo distância com o veículo à frente.

Assistente de Seguimento de Faixa (LFA) (se equipado)

O Assistente de Seguimento de Faixa foi projetado para ajudar a detectar marcações de faixa e/ou veículos na estrada e auxilia a direção do motorista para ajudar a manter o veículo entre as faixas.

Sensor de detecção

Câmera de visão frontal



A câmera de visão frontal é usada como um sensor de detecção para detectar marcações de faixa e veículos à frente. Consulte a imagem acima para obter a localização detalhada do sensor de detecção.

⚠ CUIDADO

Para obter mais detalhes sobre as precauções da câmera de visão frontal, consulte "Assistente Anti Colisões Dianteiras (FCA) (somente câmera frontal) (se equipado)" na página 6-42.

Configurações do Assistente de Seguimento de Faixa

Warning volume (Volume de aviso)



- 1 Warning volume (Volume de aviso)
- 2 Driving Safety Priority (Prioridade de segurança de condução)
- 3 High (Alto)
- 4 Medium (Médio)
- 5 Low (Baixo)
- 6 Off (Desligado).

Com o veículo ligado, toque em **Configurações** → **Assistência ao motorista** → **Volume de aviso** no painel de instrumentos para alterar o volume de aviso para ajustar os níveis de volume de aviso; Alto, Médio, Baixo ou Desligado.

Se a Prioridade de Segurança de Condução for selecionada, o volume do áudio diminuirá temporariamente para avisar o motorista com o aviso sonoro de direção segura.

* NOTA

- Quando o veículo for reiniciado, as configurações do Assistente de Seguimento de Faixa manterão suas configurações.
- Se você alterar o Volume de Aviso, o Volume de Aviso de outros sistemas de Assistência ao Motorista podem mudar.
- Se 'Desligado' for selecionado, o Volume de Aviso de Mãos Livres não será desligado, mas o volume soará como 'Baixo'.

Funcionamento de Assistente de Seguimento de Faixa

Ativar/Desativar o Assistente de Seguimento de Faixa



Com o veículo ligado, pressione rapidamente o botão Assistente de Conservação de Faixa localizado no volante para ativar o Assistente de Seguimento de Faixa. A luz indicadora cinza ou verde (Ⓜ) acenderá no painel

Pressione o botão novamente para desligar a função.

Assistente de Seguimento de Faixa



Se o veículo à frente e/ou as marcações de ambas as faixas forem detectadas e a velocidade do veículo estiver abaixo de 160 km/h, a luz indicadora verde (Ⓜ) aparecerá no painel e o Assistente de Seguimento de Faixa ajudará a centralizar o veículo na faixa auxiliando o volante.

⚠ CUIDADO

Quando o volante não é assistido, a luz indicadora branca (Ⓜ) piscará e mudará para cinza.

Aviso de Mãos Livres



A: Mantenha as mãos no volante

Se o motorista tirar as mãos do volante por alguns segundos, a mensagem de aviso será exibida e um aviso sonoro soará por estágios.

- Primeiro estágio: mensagem de aviso
- Segundo estágio: mensagem de aviso (volante vermelho) e aviso sonoro

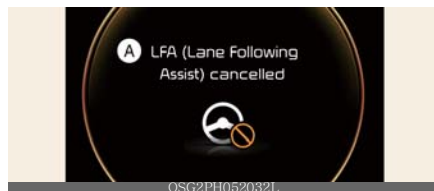

A: LFA (Assistente de Seguimento de Faixa) cancelado

Se o motorista ainda não estiver com as mãos no volante após o aviso de desativação, a mensagem de aviso será exibida e o Assistente de Seguimento de Faixa será cancelado automaticamente.

⚠ ATENÇÃO

- O volante pode não ser assistido se o volante for mantido muito apertado ou o volante for esterçado em um certo grau.
- O Assistente de Seguimento de Faixa não funciona o tempo todo. É responsabilidade do motorista conduzir o veículo com segurança e manter o veículo em sua faixa.
- A mensagem de aviso "Mãos Livres" pode aparecer tarde dependendo das

condições da estrada. Mantenha sempre as mãos no volante durante a condução.

- Se o volante for segurado com muita leveza, a mensagem de aviso de "Mãos Livres" pode aparecer, porque o Assistente de Seguimento de Faixa pode não reconhecer que o motorista está com as mãos no volante.
- Se você prender objetos no volante, o aviso de "Mãos Livres" pode não funcionar corretamente.

* NOTA

- Para obter mais detalhes sobre o funcionamento do Piloto Automático Inteligente, consulte "Piloto Automático Inteligente (SCC) (se equipado)" na página 6-94.
- Quando ambas as marcações de faixa são detectadas, as linhas de faixa no painel mudarão de cinza para branco.

Faixa não detectada



Faixa detectada



- As imagens e cores no painel de instrumentos podem diferir dependendo do tipo de painel ou tema selecionado no menu de configurações.
- Se as marcações de faixa não forem detectadas, o controle do volante pelo

Assistente de Seguimento de Faixa pode ser limitado, dependendo se houver um veículo está à frente e/ou das condições de condução do veículo.

- Mesmo que a direção seja assistida pelo Assistente de Seguimento de Faixa, o motorista pode controlar o volante.
- O volante pode parecer mais pesado ou mais leve quando o volante é assistido pelo Assistente de Seguimento de Faixa do que quando não está sendo assistido.

Mau funcionamento e limitações do Assistente de Seguimento de Faixa

Mau funcionamento do Assistente de Seguimento de Faixa



A: Verifique o sistema LFA (Assistente de Seguimento de Faixa)

Quando o Assistente de Seguimento de Faixa não estiver funcionando corretamente, a mensagem de aviso aparecerá e a luz de aviso master (A) aparecerá no painel.

Se isso ocorrer, faça com que o Assistente de Seguimento de Faixa seja inspecionado por uma Concessionária Autorizada Kia.

Limitações do Assistente de Seguimento de Faixa

Para obter mais detalhes sobre as limitações do Assistente de Seguimento de Faixa, consulte "Assistente de Conservação de Faixa (LKA) (se equipado)" na página 6-62.

Monitor de Visão Traseira (RVM) (se equipado)

O Monitor de Visão Traseira mostrará a área atrás do veículo para ajudá-lo a estacionar ou dar marcha a ré.

Sensor de detecção

Câmera de visão traseira



Consulte a imagem acima para obter a localização detalhada do sensor de detecção.

Configurações do Monitor de Visão Traseira

Volume de aviso



A: Assistência ao motorista

- 1 Warning volume (Volume de aviso)
- 2 Parking Safety Priority (Prioridade de Segurança de Estacionamento)

Se a Prioridade de Segurança de Estacionamento for selecionada, o volume do áudio diminuirá temporariamente enquanto o Monitor de Visão Traseira estiver funcionando para um estacionamento seguro.

* NOTA

Se você alterar o volume do Aviso, o volume do Aviso de outros sistemas de Assistência ao Motorista pode mudar.

Configurações da câmera

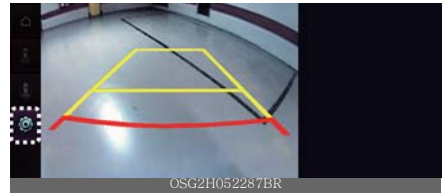

Você pode alterar o 'Conteúdo de exibição' do Monitor de Visão Traseira tocando no ícone de configuração (⚙️) na tela enquanto o Monitor de Visão Traseira estiver funcionando.

- Conteúdo da tela: Para alterar as configurações do guia de estacionamento de visão traseira e do Monitor de Visão Traseira estendida.
- Configurações de exibição: Para alterar o brilho e o contraste da tela.

* NOTA

O menu de configurações pode não depender das especificações do veículo.

Guia de estacionamento com visão traseira

Linhas-guia de estacionamento com visão traseira

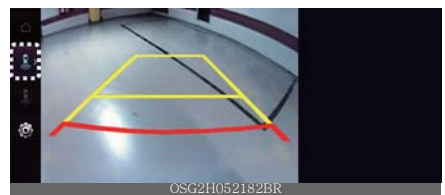

Se Linhas guia de estacionamento de visão traseira for selecionada, as linhas de guia de estacionamento de visão traseira serão exibidas no lado esquerdo da tela do sistema de infoentretenimento.

* NOTA

A orientação horizontal mostra a distância de 0,5 m, 1 m e 2,3 m do veículo.

Linhas-guia de estacionamento com visão superior



Se Linhas guia de estacionamento de visão traseira for selecionada, as linhas guia de estacionamento de visão superior serão exibidas no lado esquerdo da tela do sistema de infoentretenimento.

* NOTA

A escala horizontal do guia de corte da visão superior traseira indica a distância de abertura da tampa traseira, a 1,5 m do veículo.

Monitor de Visão Traseira estendida

Se o Monitor de Visão Traseira estendida for selecionado, a visão traseira continuará sendo exibida ao mudar de R (Ré) para N (Neutro) ou D (Dirigir).

Funcionamento do Monitor de Visão Traseira

Botão Estacionamento/Visualizar



Pressione o botão Estacionamento/Visualização (1) para ligar o Monitor de Visão Traseira.

Pressione o botão novamente para desligar a função.

Função de visão traseira

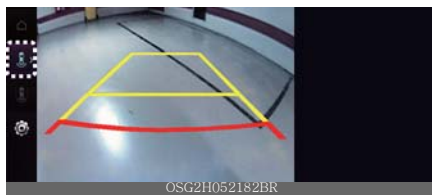

Condições de funcionamento

O Monitor de Visão Traseira será ligado quando as seguintes condições forem satisfeitas:

- Passando a marcha para R (Ré).
- Pressionar o botão Estacionamento/Visualização (1) enquanto a posição da marcha P (Estacionamento) estiver selecionada
- Pressionando o ícone View com a visão superior traseira na tela

Condições de desativação

O Monitor de Visão Traseira será desligado quando as seguintes condições forem satisfeitas:

- Pressionar o botão Estacionamento/Visualização (1) novamente enquanto a

posição da marcha P (Estacionamento) estiver selecionada, com a visão traseira na tela.

- Mudando a marcha de R (Ré) para P (Estacionamento).

*** NOTA**

O Monitor de Visão Traseira não desligará quando o veículo estiver em R (Ré).

Monitor de Visão Traseira estendida

A função Monitor de Visão Traseira estendida mantém a visão traseira do veículo ao mudar a marcha de R (Ré) para N (Neutro) ou D (Dirigir) para ajudá-lo a estacionar com segurança.

Condições de funcionamento

O Monitor de Visão Traseira será mantido quando as seguintes condições forem satisfeitas:

- Mudar a marcha de R (Ré) para N (Neutro) ou D (Dirigir).
- A velocidade do veículo estiver abaixo de aproximadamente 10 km/h.

Condições de desativação

A função Monitor de Visão Traseira estendida será desligada quando uma das seguintes condições for satisfeita:

- A velocidade do veículo estiver acima de aproximadamente 10 km/h.
- Pressionando o botão Estacionamento/Visualização (1).
- Mudando a marcha para P (Estacionamento).

Visão traseira durante a condução



O motorista pode verificar a visão traseira na tela enquanto dirige, é para ajudar na direção segura.

Condições de funcionamento

A visão traseira durante a condução será ativada nas seguintes condições:

- O botão Estacionamento/Visão (1) for pressionado, enquanto a marcha for em N (Neutro) ou D (Dirigir).

Condições de desativação

A visão traseira durante a condução será desligada nas seguintes condições:

- A marcha for mudada para P (Estacionamento).
- O botão Estacionamento/Visualização for pressionado ou o botão do sistema de infoentretenimento for pressionado.

Vista superior traseira



Vista superior traseira mostra a visão superior traseira do seu veículo ao estacionar para você verificar a distância entre um objeto e atrás do veículo.

A visão superior traseira será ativada nas seguintes condições:

- A marcha for deslocada para R (Ré) e o ícone for selecionado entre os botões de visualização.
- O botão Estacionamento/Visualização for pressionado enquanto a marcha for em P (Estacionamento), N (Neutro) ou D (Dirigir) e a velocidade do veículo for de 10 km/h ou menos.

Mau funcionamento e limitações do Monitor de Visão Traseira

Mau funcionamento do Monitor de Visão Traseira

Quando o Monitor de Visão Traseira não estiver funcionando corretamente, a tela piscar ou a imagem da câmera não for exibida corretamente, a Kia recomenda visitar uma Concessionária Autorizada Kia.

Limitações do Monitor de Visão Traseira

Quando o veículo ficar parado por muito tempo no inverno ou quando o veículo estiver estacionado em um estacionamento interno, os gases do escapamento podem borrar temporariamente a imagem.

ATENÇÃO

- A câmera de visão traseira não cobre toda a área atrás do veículo. O motorista deve sempre verificar a área traseira diretamente pelo espelho retrovisor interno e externo antes de estacionar ou dar marcha a ré.
- A imagem mostrada na tela pode diferir da distância real do objeto. Certifique-se de verificar diretamente os arredores do veículo para segurança.
- Mantenha sempre a lente da câmera de visão traseira limpa. Se a lente estiver coberta com material estranho, isso pode afetar negativamente o desempenho da câmera e o Monitor de Visão Traseira pode não funcionar corretamente. No entanto, não use solventes

químicos, como detergentes fortes contendo solventes orgânicos, altamente alcalinos ou voláteis (gasolina, acetona, etc.). Isso pode danificar a lente da câmera.

Assistente Anti Colisão em Tráfego Cruzado Traseiro (RCCA) (se equipado)

O Assistente Anti Colisão em Tráfego Cruzado Traseiro foi projetado para ajudar a detectar veículos que se aproximam do lado esquerdo e direito enquanto o veículo está em marcha à ré e avisar o motorista que uma colisão é iminente, com uma mensagem de aviso e um aviso sonoro. Além disso, a frenagem é assistida para ajudar a evitar colisões.

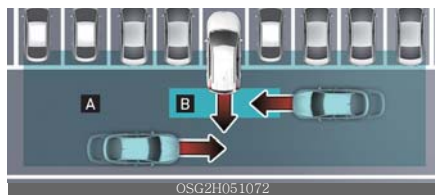

[A]: Faixa de operação do Aviso de Colisão em Tráfego Cruzado Traseiro

[B]: Faixa de operação do Assistente Anti Colisão em Tráfego Cruzado Traseiro

⚠ CUIDADO

O tempo de aviso pode variar dependendo da velocidade do veículo que se aproxima.

Sensor de detecção

Radar de Canto Traseiro



Consulte a imagem acima para obter a localização detalhada dos sensores de detecção.

* NOTA

Para mais detalhes sobre os cuidados do radar de canto traseiro, consulte "Assistente Anti Colisões em Ponto Cego (BCA) (se equipado) (se equipado)" na página 6-67.

Configurações do Assistente Anti Colisão em Tráfego Cruzado Traseiro

Segurança de Tráfego Cruzado Traseiro



1 Segurança de estacionamento

2 Segurança de Tráfego Cruzado Traseiro

Com o veículo ligado, toque em **Configurações** → **Assistência ao motorista** → **Segurança no estacionamento** → **Segurança no trânsito traseiro** na tela do menu Configurações do usuário para ativar o Assistente Anti Colisão em Tráfego Cruzado Traseiro.

⚠ ATENÇÃO

Quando o motor é reiniciado, o Assistente Anti Colisão em Tráfego Cruzado Traseiro será sempre ligado. No entanto, se a **Segurança de Tráfego Cruzado Traseiro** for desmarcada após a partida do veículo, o motorista deve estar sempre atento aos arredores e dirigir com segurança.

* NOTA

As configurações de Segurança Traseira Cruzada incluem 'Aviso Anti Colisão em Tráfego Cruzado Traseiro' e 'Assistente Anti Colisão em Tráfego Cruzado Traseiro'.

*** NOTA**

Se o veículo for reiniciado, o Volume de Aviso manterá a última configuração.

Warning volume (Volume de aviso)

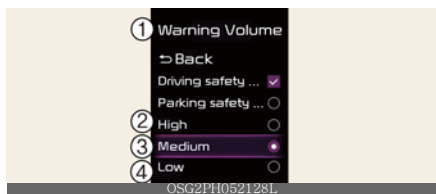

- 1 **Warning volume (Volume de aviso)**
- 2 **High (Alto)**
- 3 **Medium (Médio)**
- 4 **Low (Baixo)**
- 5 **Off (Desligado)**

Com o veículo ligado, toque em **Configurações** → **Assistência ao motorista** → **Volume de aviso** no painel de instrumentos para alterar o volume de aviso para ajustar os níveis de volume de aviso; **Alto**, **Médio**, **Baixo** ou **Desligado**.

⚠ CUIDADO

As configurações para Volume de Aviso se aplicam a todas as funções do Assistente Anti Colisão em Tráfego Cruzado Traseiro.

*** NOTA**

- Se o veículo for reiniciado, o volume de aviso manterá a última configuração.
- Se **Desligado** for selecionado, o volume do Aviso do Assistente Anti Colisão em Tráfego Cruzado Traseiro não será desligado, mas o volume soará como **Baixo**.
- Se **Desligado** for selecionado, a vibração do volante não será desligada.
- Se você alterar o volume do Aviso, o volume do Aviso de outros sistemas de Assistência ao Motorista podem mudar.

Funcionamento do Assistente Anti Colisão em Tráfego Cruzado Traseiro

O Assistente Anti Colisão em Tráfego Cruzado Traseiro irá alertar e controlar o veículo dependendo do nível de risco de colisão:

Aviso de colisão', 'Frenagem de emergência' e 'Parando o veículo e finalizando o controle dos freios'.

Collision Warning (Aviso de colisão)

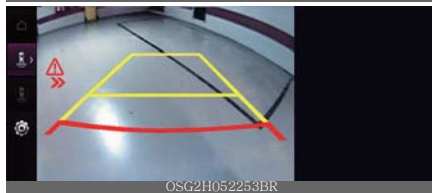

A: Collision Warning (Aviso de colisão)

- Para avisar o motorista de um veículo que se aproxima pelo lado esquerdo/direito traseiro do seu veículo, a luz de aviso no espelho retrovisor externo piscará e um aviso aparecerá no painel. Ao mesmo tempo, um aviso sonoro soará e o volante vibrará. Se o Monitor de Visão Traseira estiver funcionando, um aviso também aparecerá na tela do sistema de infoentretenimento.

- O Assistente Anti Colisão em Tráfego Cruzado Traseiro funcionará quando todas as seguintes condições forem satisfeitas:
 - A marcha for mudada para R (Ré)
 - A velocidade do veículo estiver abaixo de 8 km/h
 - O veículo que se aproxima estiver a aproximadamente 25 m do lado esquerdo ou direito do seu veículo
 - A velocidade do veículo que se aproxima da esquerda e da direita for superior a 5 km/h

*** NOTA**

- Se as condições de operação forem satisfeitas, haverá um aviso sempre que o veículo se aproximar do lado esquerdo ou direito, mesmo que a velocidade do veículo seja 0 km/h.
- As imagens e cores no painel podem diferir dependendo do tipo de painel ou tema selecionado no painel.

Emergency braking (Frenagem de emergência)

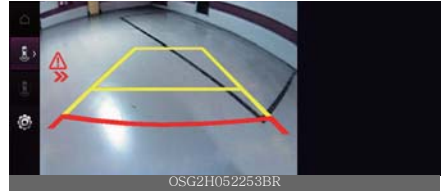

A: Emergency braking (Frenagem de emergência)

- Para avisar o motorista da aproximação de um veículo pelo lado traseiro esquerdo/direito de seu veículo, a luz de aviso no espelho retrovisor externo piscará e uma mensagem de aviso aparecerá no painel. Ao mesmo tempo, um aviso sonoro soará e o volante vibrará. Um aviso também aparecerá na tela do sistema de infotretenimento.
- A frenagem de emergência será assistida para ajudar a evitar colisões com veículos que se aproximam da esquerda e da direita.
- O Assistente Anti Colisão em Tráfego Cruzado Traseiro funcionará quando todas as seguintes condições forem satisfeitas:
 - A marcha for mudada para R (Ré)
 - A velocidade do veículo estiver abaixo de 8 km/h
 - O veículo que se aproxima estiver a aproximadamente 1,5 m do lado esquerdo ou direito do seu veículo
 - A velocidade do veículo que se aproxima da esquerda e da direita for superior a 5 km/h

⚠ ATENÇÃO

O controle do freio termina quando as condições do veículo que se aproxima pela traseira esquerda ou direita são as seguintes:

- O veículo que se aproxima estiver fora do alcance de detecção
- O veículo que se aproxima passar atrás do seu veículo

- O veículo que se aproxima não dirige em direção ao seu veículo
- A velocidade do veículo que se aproxima diminuir
- O motorista pressionar o pedal do freio com força suficiente

Parando o veículo e finalizando o controle do freio



A: Drive carefully (Dirija com cuidado)

- Quando o veículo estiver parado devido à frenagem de emergência, a mensagem de aviso aparecerá no painel.
- O controle do freio será encerrado após o veículo ser parado pela frenagem de emergência por aproximadamente 2 segundos.
- Durante a frenagem de emergência, o controle de frenagem pelo Assistente Anti Colisão em Tráfego Cruzado Traseiro será cancelado automaticamente quando o motorista pressionar excessivamente o pedal do freio.

⚠ ATENÇÃO

- Para sua segurança, altere as Configurações após estacionar o veículo em um local seguro.
- Se a mensagem de aviso de qualquer outra função for exibida ou um aviso sonoro for gerado, a mensagem de aviso do Assistente Anti Colisão em Tráfego Cruzado Traseiro pode não ser exibida e o aviso sonoro pode não ser gerado.
- Você pode não ouvir o som de aviso do Assistente Anti Colisão em Tráfego Cru-

zado Traseiro se o ambiente estiver ruidoso.

- O Assistente Anti Colisão em Tráfego Cruzado Traseiro pode não funcionar se o motorista acionar o pedal do freio para evitar a colisão.
- Durante o funcionamento do Assistente Anti Colisão em Tráfego Cruzado Traseiro, o veículo pode parar repentinamente, ferindo os passageiros e deslocando objetos soltos. Sempre use o cinto de segurança e mantenha objetos soltos seguros.
- Mesmo se houver um problema com o Assistente Anti Colisão em Tráfego Cruzado Traseiro, o desempenho básico de frenagem do veículo funcionará corretamente.

⚠ ATENÇÃO

- Quando o Assistente Anti Colisão em Tráfego Cruzado Traseiro estiver funcionando, o controle de frenagem por função será cancelado automaticamente quando o motorista pressionar excessivamente o pedal do acelerador.
- O Assistente Anti Colisão em Tráfego Cruzado Traseiro não funciona em todas as situações e/ou não pode evitar todas as colisões.
- O Assistente Anti Colisão em Tráfego Cruzado Traseiro pode avisar o motorista com atraso ou pode não avisar o motorista, dependendo da estrada e das condições de condução.
- O motorista deve ter a responsabilidade de controlar o veículo. Não dependa apenas do Assistente Anti Colisão em Tráfego Cruzado Traseiro. Em vez disso, mantenha uma distância de frenagem segura e, se necessário, pressione o pedal do freio para reduzir a velocidade de condução ou parar o veículo.
- Nunca funcione deliberadamente o Assistente Anti Colisão em Tráfego Cru-

zado Traseiro em pessoas, animais, objetos, etc. Isso pode causar lesões graves ou fatais.

⚠️ ATENÇÃO

O controle do freio pode não funcionar corretamente dependendo do status do ESC (Controle Eletrônico de Estabilidade).

Só haverá um aviso quando:

- A luz de aviso do ESC (Controle Eletrônico de Estabilidade) estiver acesa
- ESC (Controle Eletrônico de Estabilidade) for acionado em uma função diferente

* NOTA

- Se a frenagem for assistida pelo Assistente Anti Colisão em Tráfego Cruzado Traseiro, o motorista deve pressionar imediatamente o pedal do freio e verificar os arredores do veículo.
- Depois de mudar a marcha para R (Ré), o controle de frenagem operará uma vez para a aproximação do veículo à esquerda e à direita.

Mau funcionamento e limitações do Assistente Anti Colisão em Tráfego Cruzado Traseiro

Avaria do Assistente Anti Colisão em Tráfego Cruzado Traseiro

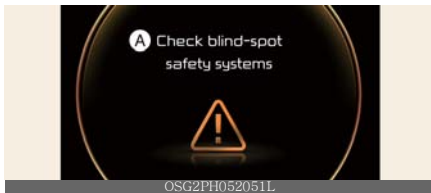

A: Verifique os sistemas de segurança em Ponto Cego

Quando o Assistente Anti Colisão em Tráfego Cruzado Traseiro não estiver funcio-

nando corretamente, a mensagem de aviso aparecerá no painel por vários segundos e a luz de aviso master (⚠️) aparecerá no painel. Se isso ocorrer, mande inspecionar a função em uma Concessionária Autorizada Kia.

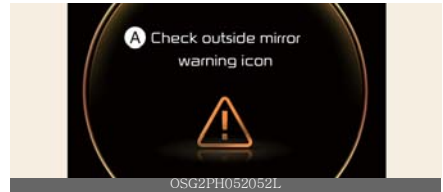

A: Verifique o ícone de aviso do espelho externo

Quando a luz de aviso do espelho retrovisor externo não estiver funcionando corretamente, a mensagem de aviso aparecerá no painel por vários segundos e a luz de aviso master (⚠️) aparecerá no painel. Se isso ocorrer, mande inspecionar a função em uma Concessionária Autorizada Kia.

Assistente Anti Colisão em Tráfego Cruzado Traseiro desabilitado

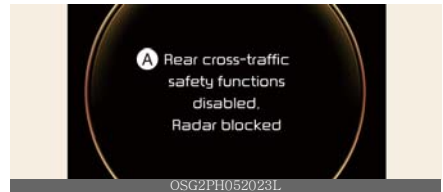

A: Funções de Segurança de Tráfego Cruzado Traseiro desabilitadas. Radar bloqueado

Quando o para-choque traseiro ao redor do radar ou sensor traseiro estiver coberto com material estranho, como neve ou chuva, ou instalando um trailer ou reboque, ele pode reduzir o desempenho de detecção e limitar ou desativar temporariamente o Assistente Anti Colisão em Tráfego Cruzado Traseiro. .

Se isso ocorrer, a mensagem de aviso aparecerá no painel.

O Assistente Anti Colisão em Tráfego Cruzado Traseiro funcionará corretamente quando tal material estranho ou reboque, etc., for removido.

Se o Auxiliar de Prevenção de Colisões no Trânsito Traseiro não funcionar corretamente após ser removido, solicite a inspeção da função em uma Concessionária Autorizada Kia.

⚠️ ATENÇÃO

- Mesmo que a mensagem de aviso não apareça no painel, o Assistente Anti Colisão em Tráfego Cruzado Traseiro pode não funcionar corretamente.
- O Assistente Anti Colisão em Tráfego Cruzado Traseiro pode não funcionar corretamente em uma área (por exemplo, terreno aberto), onde qualquer substância não é detectada após ligar o veículo.

⚠️ CUIDADO

Desative o Assistente Anti Colisão em Tráfego Cruzado Traseiro para instalar ou remover um trailer, reboque ou outro acessório. Ative o Assistente Anti Colisão em Tráfego Cruzado Traseiro quando terminar.

Limitações do Assistente Anti Colisão em Tráfego Cruzado Traseiro

O Assistente Anti Colisão em Tráfego Cruzado Traseiro pode não funcionar corretamente ou pode funcionar inesperadamente nas seguintes circunstâncias:

- Partindo de onde as árvores ou grama estiverem cobertas de vegetação
- Partindo de onde as estradas estiverem molhadas
- A velocidade do veículo que se aproxima for rápida ou lenta

O controle de frenagem pode não funcionar, a atenção do motorista é necessária nas seguintes circunstâncias:

- O veículo vibrar severamente ao dirigir em uma estrada esburacada, estrada irregular ou trecho de concreto
- Dirigir em uma superfície escorregadia devido à neve, poça de água, gelo, etc.
- A pressão dos pneus estiver baixa ou um pneu estiver danificado
- O freio for modificado
- O Assistente de Estacionamento Inteligente Remoto estiver funcionando (se equipado)

* NOTA

Para obter mais detalhes sobre as limitações do radar de canto traseiro, consulte "Assistente Anti Colisões em Ponto Cego (BCA) (se equipado)" na página 6-67.

⚠️ ATENÇÃO

- Dirigir próximo a um veículo ou estrutura



[A]: Estrutura

O Assistente Anti Colisão em Tráfego Cruzado Traseiro pode ser limitado ao dirigir perto de um veículo ou estrutura e pode não detectar o veículo se aproximando pela esquerda ou pela direita. Se isso ocorrer, a função pode não avisar o motorista ou controlar os freios quando necessário.

Sempre verifique os arredores ao dar marcha a ré.

- Quando o veículo estiver em um ambiente de estacionamento complexo

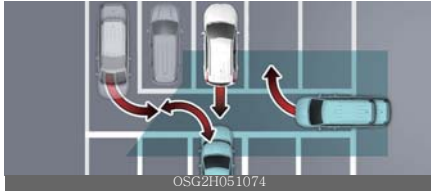

O Assistente Anti Colisão em Tráfego Cruzado Traseiro pode detectar veículos que estão estacionando ou saindo perto do seu veículo (por exemplo, um veículo saindo ao lado do seu veículo, um veículo estacionando ou saindo na área traseira, um veículo se aproximando do seu veículo fazendo uma curva, etc.).

Se isso ocorrer, a função pode avisar desnecessariamente o motorista e controlar o freio.

Sempre verifique os arredores ao dar marcha a ré.

- Quando o veículo estiver estacionado na diagonal



O Assistente Anti Colisão em Tráfego Cruzado Traseiro pode ser limitado ao dar marcha a ré na diagonal e pode não detectar o veículo se aproximando pela esquerda ou pela direita. Se isso ocorrer, a função pode não avisar o motorista ou controlar os freios quando necessário.

Sempre verifique os arredores ao dar marcha a ré.

- Quando o veículo estiver em uma ladeira ou próximo a ela



O Assistente Anti Colisão em Tráfego Cruzado Traseiro pode ser limitado quando o veículo estiver em uma subida ou descida, ou próximo a ela, e pode não detectar a aproximação do veículo pela esquerda ou pela direita. Se isso ocorrer, a função pode não avisar o motorista ou controlar os freios quando necessário.

Sempre verifique os arredores ao dar marcha a ré.

- Entrando para o espaço de estacionamento onde há uma estrutura



[A]: Estrutura,

[B]: Parede

O Assistente Anti Colisão em Tráfego Cruzado Traseiro pode detectar veículos que passam à sua frente ao estacionar em marcha à ré em uma vaga com parede ou estrutura na área traseira ou lateral. Se isso ocorrer, a função pode avisar desnecessariamente o motorista e controlar o freio.

Sempre verifique os arredores ao dar marcha a ré.

- Quando o veículo estiver estacionado de ré

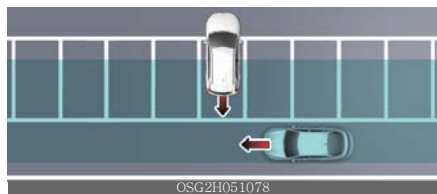

O Assistente Anti Colisão em Tráfego Cruzado Traseiro pode detectar veículos que passam atrás de você ao estacionar em marcha à ré em uma vaga de estacionamento. Se isso ocorrer, a função pode avisar desnecessariamente o motorista e controlar o freio.

Sempre verifique os arredores ao dar marcha a ré.

⚠ ATENÇÃO

- Quando estiver rebocando um trailer ou outro veículo, desligue o Assistente Anti Colisão em Tráfego Cruzado Traseiro por motivos de segurança.
- O Assistente Anti Colisão em Tráfego Cruzado Traseiro pode não funcionar corretamente se sofrer interferência de fortes ondas eletromagnéticas.
- O Assistente Anti Colisão em Tráfego Cruzado Traseiro pode não funcionar por 3 segundos após a partida do veículo ou os radares dos cantos traseiros serem inicializados.

Aviso de distância de estacionamento em marcha a ré (PDW) (se equipado)

O Aviso de Distância de Estacionamento em Ré ajudará a avisar o motorista se uma pessoa, um animal ou um objeto for detectado a uma certa distância quando o veículo estiver se movendo em ré.

Sensor de detecção

Sensores ultrassônicos traseiros



Consulte a imagem acima para obter a localização detalhada dos sensores de detecção..

Configurações de Aviso de Distância de Estacionamento em Ré

Warning volume (Volume de aviso)

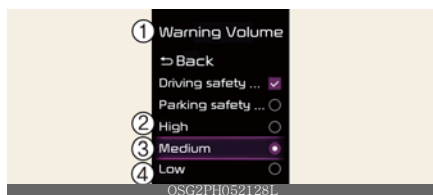

- 1 **Warning volume (Volume de aviso)**
- 2 **High (Alto)**
- 3 **Medium (Médio)**
- 4 **Low (Baixo)**
- 5 **Off (desligado)**

Com o veículo ligado, toque em **Configurações** → **Assistência ao motorista** →

Volume de aviso no painel de instrumentos para alterar o volume de aviso para ajustar os níveis de volume de aviso; **Alto, Médio, Baixo** ou **Desligado**.

*** NOTA**

- Se o veículo for reiniciado, o volume de aviso manterá a última configuração.
- Se Desligado for selecionado, o volume de Aviso do Aviso de Distância de Estacionamento em Ré não será desligado, mas o volume soará como Baixo.
- Se Desligado for selecionado, a vibração do volante não será desligada.
- Se você alterar o volume do Aviso, o volume do Aviso de outros sistemas de Assistência ao Motorista pode mudar.

Funcionamento de Aviso de Distância de Estacionamento em Ré

Botão de segurança de estacionamento



Pressione o botão Segurança de Estacionamento (P) para ligar ou desligar o Aviso de Distância de Estacionamento Reverso.

- Quando o Aviso de Distância de Estacionamento em Ré estiver desligado (luz indicadora do botão apagada), se você mudar a marcha para R (Ré), o Aviso de Distância de Estacionamento em Ré acenderá automaticamente.
- Se você mudar a marcha para R (Ré), o Aviso de Distância de Estacionamento em Ré não desligará mesmo se você

pressionar o botão Segurança de Estacionamento (P) para sua segurança.

Aviso de Distância de Estacionamento em Ré

O Aviso de Distância de Estacionamento em Ré funcionará nas seguintes condições.

- Mudando a marcha para R (Ré).
- A velocidade do veículo estiver abaixo de 10 km/h.

Indicação de aviso e som de aviso

Distância do objeto	Indicador de aviso ao dirigir para trás	Som de aviso
60-120 cm		O aviso sonoro soa intermitentemente
30-60 cm		Bipes com mais frequência
Dentro de 30 cm		Soa continuamente

- O indicador correspondente aparecerá no painel sempre que cada sensor ultrassônico detectar uma pessoa, animal ou objeto em sua faixa de detecção. Também soará um aviso sonoro.
- Quando mais de dois objetos são detectados ao mesmo tempo, o mais próximo será avisado com um aviso sonoro.
- A distância do objeto pode ser detectada de forma diferente quando os obstáculos não estiverem localizados na frente do sensor.
- A forma do indicador na ilustração pode diferir do veículo real.

Mau funcionamento e precauções do Aviso de Distância de Estacionamento em Ré

Mau funcionamento do Aviso de Distância de Estacionamento em Ré

Após dar partida no veículo, um bipe soará uma vez quando a marcha for mudada para R (Ré) para indicar que o Aviso de Distância de Estacionamento em Ré está funcionando normalmente.

No entanto, se ocorrer um ou mais dos seguintes itens, verifique primeiro se o sensor ultrassônico está danificado ou bloqueado com material estranho. Se ainda não funcionar corretamente, a Kia recomenda visitar uma Concessionária autorizada Kia.

- O aviso sonoro não soa.
- O aviso sonoro soa intermitentemente.
- A mensagem de aviso aparece no painel.



A: Erro ou bloqueio do sensor ultrassônico

Limitações do Aviso de Distância de Estacionamento em Ré

- O Aviso de Distância de Estacionamento em Ré pode não funcionar normalmente quando:
 - A umidade estiver congelada no sensor (Aviso de Distância de Estacionamento em Ré funcionará normalmente quando estiver a umidade derreter.)
 - O sensor estiver coberto por materiais estranhos, como neve ou água (Aviso de Distância de Estacionamento em Ré funcionará normalmente quando tais materiais estranhos forem removidos.)
- O Aviso de Distância de Estacionamento em Ré pode funcionar mal quando:
 - Clima for extremamente quente ou frio
 - O sensor ou conjunto do sensor estiver desmontado
 - A superfície do sensor for pressionada com força ou um impacto for aplicado com um objeto duro
 - A superfície do sensor estiver arranhada com um objeto pontiagudo
 - Os sensores ou sua área circundante forem pulverizados diretamente com lavadora de alta pressão
- O Aviso de Distância de Estacionamento em Ré pode funcionar mal quando:
 - Chuva forte ou spray de água estiver presente
 - A água fluir na superfície do sensor
 - Afetado por sensores de outro veículo
 - O sensor estiver coberto de neve
 - Condução em estradas irregulares, estradas de cascalho ou arbustos
 - Objetos que geram ondas ultrassônicas estiverem próximos ao sensor
 - Instalação da placa de licença de forma diferente do local original
 - A altura do para-choque do veículo ou a instalação do sensor ultrassônico foi modificada
 - Fixação de equipamentos ou acessórios ao redor dos sensores ultrassônicos
- Os seguintes objetos podem não ser detectados:
 - Objetos pontiagudos ou finos, como cordas, correntes ou pequenos postes.
 - Objetos que tendem a absorver a frequência do sensor, como roupas, material esponjoso ou neve.
 - Objetos menores que 100 cm de comprimento e mais estreitos que 14 cm de diâmetro.
 - Pedestres, animais ou objetos muito próximos dos sensores ultrassônicos

⚠️ ATENÇÃO

- O Aviso de Distância de Estacionamento em Ré é uma função suplementar. A operação do Aviso de Distância de Estacionamento em Ré pode ser afetada por vários fatores (incluindo condições ambientais). É responsabilidade do motorista verificar sempre o retrovisor antes e durante o estacionamento.
- A garantia do seu veículo não cobre quaisquer acidentes ou danos ao veículo devido ao mau funcionamento do Aviso de Distância de Estacionamento em Ré.
- Preste muita atenção ao dirigir perto de objetos, pedestres e principalmente crianças. Alguns objetos podem não ser detectados pelos sensores ultrassônicos, devido à distância, tamanho ou material dos objetos, o que pode limitar a eficácia do sensor.
- O indicador de Aviso de Distância de Estacionamento pode não ocorrer sequencialmente dependendo da velocidade do veículo ou do formato do obstáculo.
- Se o Aviso de Distância de Estacionamento em Ré precisar de reparo, a Kia recomenda visitar uma Concessionária autorizada Kia.

Aviso de distância de estacionamento à frente/à ré (PDW) (se equipado)

O Aviso de Distância de Estacionamento para Frente/Ré ajudará a avisar o motorista se um obstáculo for detectado dentro de uma certa distância quando o veículo estiver se movendo para frente ou para trás em baixas velocidades.

Sensor de detecção

Sensores ultrassônicos frontais



Sensores ultrassônicos traseiros



Consulte a imagem acima para obter a localização detalhada dos sensores de detecção.

Configurações de Aviso de Distância de Estacionamento para frente/para trás

Warning volume (Volume de aviso)

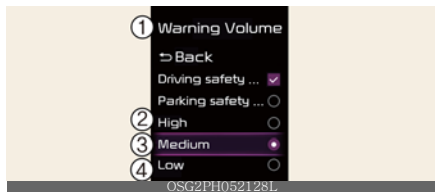

- 1 **Warning volume (Volume de aviso)**
- 2 **High (Alto)**
- 3 **Medium (Médio)**
- 4 **Low (Baixo)**
- 5 **Off (desligado)**

Com o veículo ligado, toque em **Configurações** → **Assistência ao motorista** → **Volume de aviso** no painel de instrumentos para alterar o volume de aviso para ajustar os níveis de volume de aviso; **Alto**, **Médio**, **Baixo** ou **Desligado**.

* NOTA

- Se o veículo for reiniciado, o volume de aviso manterá a última configuração.
- Se **Desligado** for selecionado, o volume do aviso de Aviso de Distância de Estacionamento à frente/atrás não será desligado, mas o volume soará como **Baixo**.
- Se **Desligado** for selecionado, a vibração do volante não será desligada.
- Se você alterar o volume do Aviso, o volume do Aviso de outros sistemas de Assistência ao Motorista podem mudar.

Auto Acionamento do Aviso de Distância de Estacionamento

Você pode definir o Aviso de Distância de Estacionamento para estar **LIGADO** em baixas velocidades. Para usar a função

Acionamento Automático do Aviso de Distância de Estacionamento, selecione **Configurações** → **Assistência ao motorista** → **Segurança de Estacionamento** → **Auto Acionamento do Aviso de Distância de Estacionamento** no painel de instrumentos.

* NOTA

Quando o **Auto Acionamento do Aviso de Distância de Estacionamento** for selecionado, o indicador do botão de Segurança de Estacionamento (P+L) permanece aceso.

Funcionamento de Aviso de Distância de Estacionamento

Botão de Controle

Botão de segurança de estacionamento



- Pressione o botão de segurança de estacionamento (P+L) para ativar o Aviso de Distância de Estacionamento para frente/para trás. Pressione o botão novamente para desligar a função.
- Quando a marcha for mudada para R (Ré), o Aviso de Distância de Estacionamento liga automaticamente (indicador do botão de Segurança de Estacionamento aceso).
- Quando a marcha estiver em R (Ré), o Aviso de Distância de Estacionamento não desliga mesmo que o botão de Segurança de Estacionamento (3) seja pressionado.

Aviso de distância de estacionamento à frente

O Aviso de Distância de Estacionamento à Frente funcionará nas seguintes condições:



- A marcha for mudada de R (Ré) para D (Dirigir) com o Aviso de Distância de Estacionamento em Ré ativado
- A marcha estiver em D (Dirigir) e a luz indicadora do botão Segurança de Estacionamento (P_u) estiver acesa
- O Aviso de Distância de Estacionamento à frente avisa o motorista quando o veículo estiver em D (Dirigir) (Se **Configurações** → **Assistência ao motorista** → **Segurança de estacionamento** → **Auto Acionamento do Aviso de Distância de Estacionamento** no painel de instrumentos)
- A velocidade do veículo estiver abaixo de 10 km/h.

* NOTA

- O Aviso de Distância de Estacionamento à Frente não funciona quando a velocidade de avanço do veículo estiver acima de 10 km/h, mesmo quando o indicador do botão de Segurança de Estacionamento (P_u) estiver aceso. O Aviso de Distância de Estacionamento à Frente funcionará novamente quando a velocidade de avanço do veículo diminuir abaixo de 10 km/h, enquanto o indicador do botão de Segurança de Estacionamento (P_u) estiver aceso.
- Quando a velocidade de avanço do veículo estiver acima de 30 km/h, o Aviso de Distância de Estacionamento à frente será desligado (indicador do botão de segurança de estacionamento desligado). Embora você dirija abaixo de 10 km/h novamente, o Aviso de distância de estacionamento à frente não será ativado automaticamente (se **Configurações** → **Assistência ao motorista** → **Segurança de estacionamento** → **Auto**

Acionamento do Aviso de Distância de Estacionamento no painel de instrumentos).

Indicação de aviso e som de aviso

Distância do objeto	Indicador de aviso ao dirigir para a frente	Som de aviso
60~100 cm		O aviso sonoro soa intermitentemente
30~60 cm		Bípa com mais frequência
Dentro de 30 cm		Soa continuamente

- Indicador correspondente acenderá na tela do painel ou do sistema de infoentretenimento sempre que cada sensor ultrassônico detectar uma pessoa, animal ou objeto em seu alcance de detecção. Também soará um aviso sonoro.
- Quando mais de dois objetos são detectados ao mesmo tempo, o mais próximo será avisado com um aviso sonoro.
- A forma do indicador na ilustração pode diferir do veículo real.

Aviso de Distância de Estacionamento em Ré

O Aviso de Distância de Estacionamento em Ré funcionará nas seguintes condições.

- A marcha for mudada para R (Ré).
- A velocidade de marcha-à-ré do veículo for inferior a 10 km/h.

* NOTA

O Aviso de Distância de Estacionamento detecta e avisa o motorista nos cantos

traseiros e dianteiros, quando a velocidade do veículo estiver abaixo de 10 km/h.

Indicação de aviso e som de aviso

Distância do objeto	Indicador de aviso ao dirigir para a frente	Som de aviso
60-100 cm		O aviso sonoro soa intermitentemente
30-60 cm		Bipa com mais frequência
Dentro de 30 cm		Soa continuamente

- Indicador correspondente acenderá na tela do painel ou do sistema de infoentretenimento sempre que cada sensor ultrassônico detectar uma pessoa, animal ou objeto em seu alcance de detecção. Também soará um aviso sonoro.
- Quando mais de dois objetos são detectados ao mesmo tempo, o mais próximo será avisado com um aviso sonoro.
- A forma do indicador na ilustração pode diferir do veículo real.

Mau funcionamento e limitações do Aviso de Distância de Estacionamento

Mau funcionamento do Aviso de Distância de Estacionamento

Após dar partida no veículo, um bipe soará quando a marcha for colocada em R (Ré) para indicar que o Aviso de Distância de Estacionamento está funcionando corretamente.

No entanto, se ocorrer um ou mais dos seguintes itens, verifique primeiro se o sensor ultrassônico está danificado ou bloqueado com material estranho. Se ainda

não funcionar corretamente, a Kia recomenda visitar uma Concessionária Autorizada Kia.

- A direção do mau funcionamento do sensor de Aviso de Distância de Estacionamento é mostrada no painel de instrumentos.

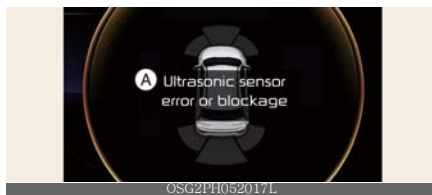

A: Erro ou bloqueio do sensor ultrassônico

Aviso de distância de estacionamento desativado

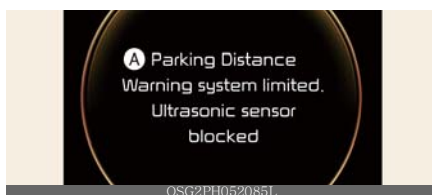

A: Sistema de Aviso de Distância de Estacionamento limitado. Sensor ultrassônico bloqueado

Se isso ocorrer, a mensagem de aviso aparecerá no painel. O Aviso de Distância de Estacionamento funcionará corretamente quando neve, chuva ou materiais estranhos forem removidos. Se o Aviso de Distância de Estacionamento não funcionar corretamente após a remoção de uma obstrução (neve, chuva ou materiais estranhos) (incluindo reboque, trailer, etc., do pára-choques traseiro), a Kia recomenda visitar uma Concessionária Autorizada Kia.

Limitações do Aviso de Distância de Estacionamento

- O Aviso de Distância de Estacionamento pode não funcionar corretamente quando:

- A umidade estiver congelada no sensor
- O sensor estiver coberto por uma substância estranha, como neve ou água (o Aviso de distância de estacionamento funcionará corretamente quando essa substância for removida.)
- O clima estiver extremamente quente ou frio
- O sensor ou conjunto do sensor estiver desmontado
- A superfície do sensor for pressionada com força ou atingida por um objeto rígido
- A superfície do sensor for arranhada com um objeto pontiagudo
- Os sensores ou sua área circundante forem pulverizados diretamente com lavadora de alta pressão
- O Aviso de Distância de Estacionamento pode funcionar mal quando:
 - Chuva forte ou spray de água estiver presente
 - A água fluir na superfície do sensor
 - Afetado por sensores de outro veículo
 - O sensor estiver coberto de neve ou gelo
 - Condução em estradas irregulares, estradas de cascalho ou arbustos
 - Objetos que geram ondas ultrassônicas estiverem próximos ao sensor
 - A placa de licença está instalada em um local diferente do local original
 - A altura do para-choque do veículo ou a instalação do sensor ultrassônico for modificada
 - Fixação de equipamentos ou acessórios próximos aos sensores ultrassônicos
- Os seguintes objetos podem não ser detectados:
 - Objetos pontiagudos ou finos, como cordas, correntes ou pequenos postes.
 - Objetos estreitos, como cantos de uma coluna quadrada
 - Objetos que tendem a absorver a frequência do sensor, como roupas, material esponjoso ou neve.
 - Objetos menores que 100 cm de comprimento e mais estreitos que 14 cm de diâmetro.
 - Pedestres, animais ou objetos muito próximos dos sensores ultrassônicos

ATENÇÃO

- O Aviso de Distância de Estacionamento é uma função suplementar. A operação do Aviso de Distância de Estacionamento pode ser afetada por vários fatores (incluindo condições ambientais). É responsabilidade do motorista verificar sempre as visões frontal e traseira antes e durante o estacionamento.
- A garantia do seu novo veículo não cobre acidentes ou danos ao veículo devido ao mau funcionamento do Aviso de Distância de Estacionamento.
- Preste muita atenção ao dirigir perto de objetos, pedestres e principalmente crianças. Alguns objetos podem não ser detectados pelos sensores ultrassônicos, devido à distância, tamanho ou material dos objetos, o que pode limitar a eficácia do sensor.
- O Aviso de Distância de Estacionamento não o avisa na ordem de detecção. Varia de acordo com a velocidade do veículo ou a forma de uma pessoa, animal ou objeto.
- Se o Aviso de Distância de Estacionamento não funcionar corretamente, a Kia recomenda a visita a uma Concessionária Autorizada Kia.

Declaração de conformidade (se equipado)

Os componentes de radiofrequência (Radar Frontal) atendem:

Para a Europa e países sujeitos a certificação CE



OGL3051237L

Model : MRR-30

Hereby MRR-30 has been so constructed that it can be operated in at least one Member State without infringing applicable requirements of use of radio spectrum. (RED article 10.2)

Hereby, Mando Corp declares that the radio equipment type MRR-30 is in compliance with Directive 2014/53/EU.

The full text of the EU declaration of conformity is available at the following internet address:

<https://www.mando.com/rd/rnd04.jsp>

OGL3051238L

Para Taiwan



OGL3051239L

CCAF19LP2840T0

(1) 經型式認證合格之低功率射頻電機，非經許可，公司、商號或使用者均不得擅自變更頻率、加大功率或變更原設計之特性及功能。
 (2) 低功率射頻電機之使用不得影響飛航安全及干擾合法通信；經發現有干擾現象時，應立即停用，並改善至無干擾時方得繼續使用。前項合法通信，指依電信法規定作業之無線電通信。低功率射頻電機須忍受合法通信或工業、科學及醫療用電波輻射性電機設備之干擾。

(1) Without permission granted by NCC, any company, enterprise, or user is not allowed to change frequency, enhance transmitting power or alter original characteristic as well as performance to a approved low power radio-frequency devices.

(2) The low power radio-frequency devices shall not influence aircraft security and interfere legal communications; If found, the user shall cease operating immediately until no interference is achieved. The said legal communications means radio communications is operated in compliance with the Telecommunications Act.

The low power radio-frequency devices must be susceptible with the interference from legal communications or ISM radio wave radiated devices.

OGL3051240L

Para a Austrália



OGL3051241L

Para a Sérvia



OGL3051242L

Para Omã

OMAN - TRA
 TRA/TA-R/8804/19
 D182437
 OGL3051243L

Para Moldávia



OGL3051244L

Para a Ucrânia



UA RF: 3MAND3MRR
 OGL3051245L

26. Manufacturers should ensure that radio equipment is accompanied by instructions and safety information in accordance with the law on the use of languages.

Instructions should include the information necessary to use the radio equipment according to its purpose. Such information contains, in the presence of a description of the components and accessories, including software that allows the radio equipment to work for its intended purpose. Such instructions and safety instructions, as well as any labeling, must be clear, understandable and legible.

An instruction for radio equipment intended to emit radio waves must additionally contain:

band (bands) of radio frequencies, in which (in which) the radio equipment operates;

the maximum radiation power in the band (s) of radio frequencies, in which (in which) radio equipment is operating.

OGL3051246L

Para Emirados Árabes Unidos



TRA - United Arab Emirates	
Dealer ID :	_____
TA RTE :	_____
Model :	_____
Type :	_____



DEALER No.: DA5B500/16
 REGISTERED No: ER77591/19
 MODEL : MRR-30
 OSG2PH052091L

Para o Brasil



XXXXX-XX-XXXXX
 00084-20-09644
 OGL3051248L

Para Gana

NCA Approved : SRD-1M-7E4-X19
 OGL3051250L

Para Cingapura

**Complies with
 IMDA Standards
 [Dealer's Licence No.]**

Dealer's Licence : DA107248
 OGL3051249L

Para a Rússia



Para Malásia



Para a Jordânia

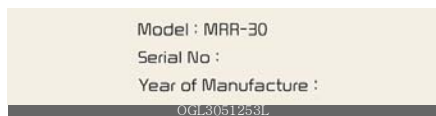

Para o México

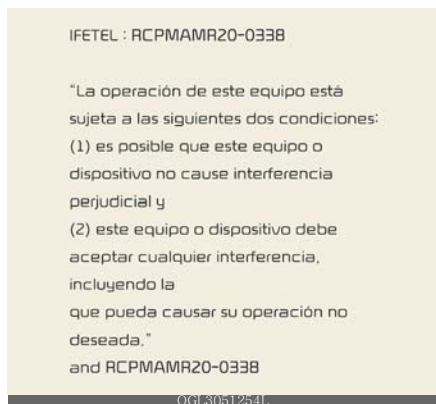

Para Israel



Para Marrocos



Para Argentina



Para Filipinas



Para o Paraguai



Para o Uzbequistão



Para o Benim



Para a Tailândia



Os componentes de radiofrequência (Radar de Canto Frontal/Radar de Canto Traseiro) estão em conformidade com: (se equipado)

Para o México

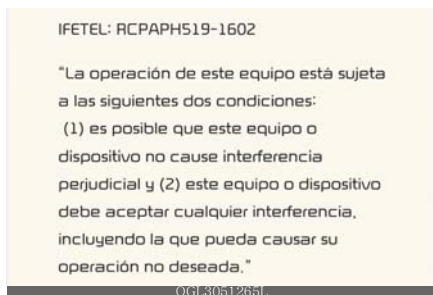

Para a Ucrânia



Para Gana



Para República da África do Sul



Para o Japão

This device is granted pursuant to the Japanese Radio Law
 under the grant ID n° : 203-JN1053
 This device should not be modified (otherwise the granted designation number will become invalid)
 本製品は、電波法に基づく特定無線設備の技術基準適合証明などを受けております。 認証番号: 203-JN1053
 本製品の改造は禁止されています。(適合証明番号などが無効となります。)

OGL3051270L

Para Malásia



Para a Sérvia



Para Cingapura

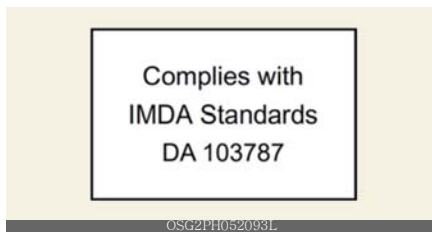

Para o Paraguai



Para a Europa e países certificados pela CE

Declaration of Conformity
 Radiocontrolled Vehicle components
CE
 Hereby, APTIV, 42367 Wuppertal declares that this J4TR/J4TRh is in compliance with the essential requirements and other relevant provisions of Directive 2014/53/EU (RED).
 The original declaration of conformity can be accessed at the following link :
www.aptiv.com/automotive-homologation
 frequency band 76-77 GHz
 Maximum Output Power 30 dBm (1,0 W)

OGL3051275L

Para a Tailândia



เครื่องวิทยุคมนาคมนี้ ได้รับยกเว้น ไม่ต้องได้รับใบอนุญาตให้มี ใช้ซึ่งเครื่องวิทยุคมนาคมหรือตั้งสถานีวิทยุคมนาคมตามประกาศ กสทช. เรื่อง เครื่องวิทยุคมนาคม และสถานีวิทยุคมนาคมที่ได้รับยกเว้นไม่ต้องได้รับใบอนุญาตวิทยุคมนาคมตามพระราชบัญญัติวิทยุคมนาคม พ.ศ. 2498



nabn. | โทรคมนาคม
กำกับดูแลเพื่อประชาชน
Call Center 1200 (InSW)

OGL3051276L

Para Israel

44. תוספת השוואת ההספק
למעורר הרדיו הרבוקט על אריות המנות של המוצר יריבוקט מוכרת, בה יורה ראש כי:
א. הוסיף בכשיר זה על כוסי "סטי" המור מרשן הפעלה אלוטר;
ב. רק מרשן הפעלה וכלל הפרק למכרות איות הפעלה כיו;
ג. רק מרשן הפעלה וכלל הפרק למכרות איות הפעלה אלוטר;
פועל "יות בוקי" לצד מרשן הפעלה מרשן הפעלה אלוטר;
ג. אטר להחליף את האנטנה הקבועות של הכשיר, ולא למנות בו כל שיעור סני אטר.

תק מספר : 63-67459

א. הוסיף במכשיר זה על כוסי "סטי" המור מרשן הפעלה אלוטר.
ב. רק מרשן הפעלה וכלל הפרק למכרות איות הפעלה אלוטר;
ג. רק מרשן הפעלה וכלל הפרק למכרות איות הפעלה אלוטר;
פועל "יות בוקי" לצד מרשן הפעלה מרשן הפעלה אלוטר;
ד. אטר להחליף את האנטנה הקבועות של הכשיר, ולא למנות בו כל שיעור סני אטר.
בתום תורם של אטר על "output power of the device"

OGL3051277L

Para o Brasil



XXXXX-XX-XXXXX

13265-20-12227

OCV051233L

Este equipamento opera em caráter secundário, isto é, não tem direito à proteção contra interferência prejudicial, mesmo de estações do mesmo tipo, e não pode causar interferência a sistemas operando em caráter primário.

OCV051234L

Para Taiwan



OGL3051239L

CCAF20LP2330T5

電信法第 48 條, 低功率電波輻射性電機管理辦法
第十二條
經型式認證合格之低功率射頻電機, 非經許可, 公司、商號或使用者均不得擅自變更頻率、加大功率或變更原設計之特性及功能。
第十四條
低功率射頻電機之使用不得影響飛航安全及干擾合法通信; 經發現有干擾現象時, 應立即停用, 並改善至無干擾時方得繼續使用。
前項合法通信, 指依電信法規定作業之無線電通信。低功率射頻電機須忍受合法通信或工業、科學及醫療用電波輻射性電機設備之干擾。

Article 12
Without permission, any company, firm or user shall not alter the frequency, increase the power, or change the characteristics and functions of the original design of the certified lower power frequency electric machinery.
Article 14
The application of low power frequency electric machineries shall not affect the navigation safety nor interface a legal communication. If an interference is found, the service will be suspended until improvement is made and the interference no longer exist.

OCV051235L

Para Emirados Árabes Unidos

TRA
REGISTERED No:
ER78239/20

DEALER No:
DA0062437/11

OCV051236L

Para a Jordânia

TRC/31/7635/2020

OCG211052094L

Para a Austrália



Para Reino Unido



Operação Econômica

Consumo de combustível do seu veículo depende principalmente do seu estilo de condução, onde conduz e quando conduz.

Cada um desses fatores afeta quantos quilômetros você pode obter com um litro de combustível. Para operar seu veículo da forma mais econômica possível, use as seguintes sugestões de direção para ajudar a economizar dinheiro em combustível e reparos:

- Dirija suavemente.
- Dirija em velocidade moderada.
- Cuide dos seus pneus.
- Certifique-se de que as rodas estejam alinhadas corretamente.
- Faça a manutenção do seu veículo de acordo com o plano de manutenção.
- Não carregue peso desnecessário em seu veículo.
- Não deixe o motor em marcha lenta por mais tempo do que o necessário.
- Não "arraste" ou "acelere demais" o motor.
- Não abra os vidros em alta velocidade.
- Reduza a velocidade ao dirigir com ventos cruzados e ventos contrários.

⚠️ ATENÇÃO

Nunca desligue o veículo para descer ladeiras ou quando o veículo estiver em movimento. A direção assistida e os freios hidráulicos não funcionarão corretamente ao desligar o veículo. Além disso, desligar o veículo durante a condução pode tornar o volante pesado devido ao sistema de direção assistida não funcionar, gire o volante com mais força do que o normal.

Condições especiais de condução

Se as condições de condução piorarem devido ao mau tempo ou às condições da estrada, preste ainda mais atenção do que o habitual.

Condições de condução perigosas

Quando forem encontradas condições de condução perigosas, como água, neve, gelo, lama, areia ou perigos semelhantes, siga estas sugestões:

- Conduza com cautela e permita uma distância extra para frear.
- Evite freadas ou manobras bruscas.
- Não bombeie o pedal do freio em um veículo equipado com ABS.
- Se parar na neve, lama ou areia, use a segunda marcha. Acelere lentamente para evitar derrapar as rodas motrizes.
- Use areia, sal-gema ou outro material antiderrapante sob as rodas motrizes para fornecer tração quando estiver parado no gelo, neve ou lama.

Reduzindo o risco de um capotamento

Este veículo de passageiros multiuso é definido como um Veículo Utilitário Esportivo (SUV). Os veículos utilitários têm uma taxa de capotamento significativamente maior do que outros tipos de veículos. Os SUVs têm maior distância ao solo e uma faixa mais estreita para torná-los capazes de atuar em uma ampla variedade de aplicações fora de estrada.

Características de design específicas conferem a eles um centro de gravidade mais alto do que os veículos comuns. Uma vantagem da maior distância ao solo é uma melhor visão da estrada, o que permite antecipar problemas.

Eles não são projetados para fazer curvas nas mesmas velocidades que os veículos convencionais de passageiros, assim como os veículos esportivos rebaixados não são projetados para funcionar satisfatoriamente em condições fora de estrada. Devido a este risco, o motorista e os passageiros são fortemente recomendados a afivelar os cintos de segurança.

Em um acidente com capotamento, uma pessoa sem cinto tem uma probabilidade significativamente maior de morrer do que uma pessoa usando cinto de segurança. Existem etapas que um motorista pode fazer para reduzir o risco de capotamento. Se possível, evite curvas fechadas ou manobras bruscas, não carregue o bagageiro do teto com carga pesada e nunca modifique seu veículo de forma alguma.

⚠ ATENÇÃO

- Seu veículo está equipado com pneus projetados para proporcionar uma condução segura e capacidade de manuseio. Não use pneus e rodas que sejam diferentes em tamanho e tipo dos originalmente instalados. Isso pode afetar a segurança e o desempenho do seu veículo, o que pode levar a falhas na direção ou capotamento e lesões graves. Ao substituir os pneus, certifique-se de equipar todos os quatro pneus com pneu e roda do mesmo tamanho, tipo, banda de rodagem, marca e capacidade de carga.
- Tal como acontece com outros Veículos Utilitários Esportivos (SUV), a falha em operar este veículo corretamente pode resultar em perda de controle, acidente ou capotamento do veículo.
 - Os veículos utilitários têm uma taxa de capotamento significativamente maior do que outros tipos de veículos.
 - Características de projeto específicas (maior distância ao solo, via mais

estreita, etc.) conferem a este veículo um centro de gravidade mais alto do que os veículos comuns.

- Um SUV não foi projetado para fazer curvas nas mesmas velocidades que os veículos convencionais.
- Evite curvas fechadas ou manobras bruscas.
- Em um acidente com capotamento, uma pessoa sem cinto tem uma probabilidade significativamente maior de morrer do que uma pessoa usando cinto de segurança. Certifique-se de que todos no veículo estejam devidamente afivelados.

Balançando o veículo

Se for necessário balançar o veículo para livrá-lo da neve, areia ou lama, primeiro gire o volante para a direita e para a esquerda para limpar a área ao redor das rodas dianteiras. Em seguida, mude para frente e para trás entre R (Ré) e qualquer marcha à frente.

Não acelere o motor e gire as rodas o mínimo possível. Se você ainda estiver preso após algumas tentativas, retire o veículo com um guincho para evitar o superaquecimento do motor e possíveis danos à transmissão.

⚠️ ATENÇÃO

Não tente balançar o veículo se houver pessoas ou objetos nas proximidades. O veículo pode se mover repentinamente para frente ou para trás à medida que se solta.

⚠️ CUIDADO

- O balanço prolongado pode causar superaquecimento do veículo, danos ou falhas na transmissão e danos aos pneus.

- Não gire as rodas, especialmente em velocidades superiores a 56 km/h. Girar as rodas em alta velocidade com o veículo parado pode superaquecer e danificar os pneus, e as rodas giratórias podem voar para longe e ferir os transeuntes.

* NOTA

O Controle Eletrônico de Estabilidade (ESC) deve ser DESLIGADO antes de balançar o veículo.

Curvas suaves

Evite frear ou trocar de marcha nas curvas, especialmente quando as estradas estiverem molhadas. Idealmente, as curvas devem sempre ser feitas sob aceleração suave. Se seguir estas sugestões, o desgaste dos pneus será reduzido ao mínimo.

Dirigindo à noite

Como dirigir à noite apresenta mais perigos do que dirigir à luz do dia, aqui estão algumas dicas importantes a serem lembradas:

- Diminua a velocidade e mantenha mais distância entre você e outros veículos, pois pode ser mais difícil ver à noite, especialmente em áreas onde pode não haver iluminação pública.
- Ajuste seus espelhos para reduzir o brilho dos faróis de outros motoristas.
- Mantenha os faróis limpos e bem direcionados. (Em veículos não equipados com o recurso de auto nivelamento dos faróis.) Faróis sujos ou direcionados incorretamente tornarão muito mais difícil enxergar à noite.
- Evite olhar diretamente para os faróis dos veículos que se aproximam. Você pode ficar temporariamente cego e

levará vários segundos para seus olhos se reajustarem à escuridão.

Dirigindo na chuva

Chuva e estradas molhadas podem tornar a condução perigosa, especialmente se você não estiver preparado para o pavimento escorregadio.

Aqui estão alguns itens a considerar ao dirigir na chuva:

- Uma chuva forte dificultará a visão e aumentará a distância necessária para parar seu veículo, portanto, diminua a velocidade.
- Mantenha seu equipamento de limpeza de para-brisa em boas condições. Substitua as palhetas do limpador de para-brisa quando apresentarem sinais de listras ou áreas ausentes no para-brisa.
- Se seus pneus não estiverem em boas condições, fazer uma parada rápida em pavimento molhado pode causar uma derrapagem e possivelmente levar a um acidente. Certifique-se de que seus pneus estão em boas condições.
- Ligue os faróis para que os outros o vejam com mais facilidade.
- Dirigir muito rápido em grandes poças pode afetar seus freios. Se você precisar passar por poças, tente passar por elas devagar.
- Se você acredita que pode ter molhado os freios, aplique-os levemente enquanto dirige até que o funcionamento normal de frenagem retorne.

Aquaplanagem

Se a estrada estiver molhada o suficiente e você estiver indo rápido demais, seu veículo pode ter pouco ou nenhum contato com a superfície da estrada e realmente deslizar na água. O melhor conselho é DIMINUIR quando a estrada estiver molhada.

O risco de aquaplanagem aumenta à medida que a profundidade do sulco do pneu diminui, consulte "Substituição da roda" na página 8-29.

Dirigir em áreas alagadas

Evite dirigir em áreas inundadas, a menos que tenha certeza de que a água não está mais alta que a parte inferior do cubo da roda. Dirija através de qualquer água lentamente. Permita uma distância de parada adequada porque o desempenho do freio pode ser afetado.

Depois de dirigir na água, seque os freios aplicando-os suavemente várias vezes enquanto o veículo estiver se movendo lentamente.

Condução fora de estrada

Dirija com cuidado fora da estrada, pois seu veículo pode ser danificado por pedras ou raízes de árvores. Familiarize-se com as condições fora de estrada onde você vai dirigir antes de começar a dirigir.

Condução na estrada

Pneus

Ajuste as pressões de enchimento dos pneus de acordo com a especificação. Baixas pressões de enchimento dos pneus resultarão em superaquecimento e possível falha dos pneus.

Evite usar pneus gastos ou danificados que podem resultar em tração reduzida ou falha do pneu.

Nunca exceda a pressão máxima de enchimento dos pneus indicada nos pneus.

ATENÇÃO

- Sempre verifique os pneus quanto à calibragem adequada antes de dirigir. Pneus com pressão insuficiente ou com

pressão excessiva podem causar manuseio inadequado, perda de controle do veículo e falha repentina do pneu, causando acidentes, lesões e até mesmo a morte. Para obter as pressões adequadas dos pneus, consulte "Pneus e rodas" na página 9-5.

- Sempre verifique a banda de rodagem do pneu antes de dirigir seu veículo. Pneus gastos podem resultar na perda de controle do veículo. Pneus gastos devem ser substituídos o mais rápido possível. Para mais informações e limites do pneu, consulte "Pneus e rodas" na página 8-25.

Combustível, líquido de arrefecimento do motor e óleo do motor

As viagens de alta velocidade consomem mais combustível do que o automobilismo urbano. Não se esqueça de verificar o líquido de arrefecimento do motor e o óleo do motor.

Cinto de segurança

Uma correia de acionamento solta ou danificada pode resultar em superaquecimento do motor.

Condução de inverno

Condições climáticas severas no inverno resultam em maior desgaste e outros problemas.

Para minimizar os problemas de condução no inverno, você deve seguir estas sugestões:

Condições de neve ou gelo

Para dirigir seu veículo em neve profunda, pode ser necessário usar pneus de neve ou instalar correntes nos pneus.

Se forem necessários pneus de neve, é necessário selecionar pneus equivalentes em tamanho e tipo aos pneus do equipamento original. Se não o fizer, poderá afectar negativamente a segurança e o manuseamento do seu veículo. Além disso, excesso de velocidade, aceleração rápida, aplicações repentinas de freio e curvas fechadas são práticas potencialmente muito perigosas.

Durante a desaceleração, use o freio-motor ao máximo. Acionamentos repentinos dos freios em estradas com neve ou gelo podem causar derrapagens. Você precisa manter distância suficiente entre o veículo em operação na frente do seu veículo. Além disso, aplique o freio suavemente. Deve-se notar que a instalação de correntes de pneu no pneu fornecerá uma maior força motriz, mas não impedirá derrapagens laterais.

Correntes de pneus não são legais em todos os estados. Verifique as leis estaduais antes de instalar correntes para pneus.

Pneus de neve

Se você montar pneus de neve em seu veículo, certifique-se de que sejam pneus radiais do mesmo tamanho e faixa de carga dos pneus originais. Monte pneus de neve nas quatro rodas para equilibrar o manuseio do seu veículo em todas as condições climáticas. Tenha em mente que a tração fornecida pelos pneus de neve em estradas secas pode não ser tão alta quanto os pneus do equipamento original do seu veículo. Você deve dirigir com cautela, mesmo quando as estradas estão livres. Consulte o revendedor de pneus para obter recomendações de velocidade máxima.

Não instale pneus com pregos sem antes verificar as regulamentações locais, estaduais e municipais quanto a possíveis restrições ao seu uso.

⚠️ ATENÇÃO

Os pneus de neve devem ser equivalentes em tamanho e tipo aos pneus padrão do veículo. Caso contrário, a segurança e o manuseio do seu veículo podem ser prejudicados.

Correntes de pneus

Tipo arame



OSG2H052096BR

Tipo de tecido



OSG2H052097BR

Como as paredes laterais dos pneus radiais são mais finas, elas podem ser danificadas pela montagem de alguns tipos de correntes de neve neles. Portanto, recomenda-se o uso de pneus de neve em vez de correntes de neve. Não monte correntes de pneus em veículos equipados com rodas de alumínio; correntes de neve podem causar danos às rodas. Se for necessário usar correntes para neve, use correntes do tipo tecido ou correntes do tipo arame com espessura inferior a 12 mm.

Danos ao seu veículo causados pelo uso inadequado da corrente de neve não são cobertos pela garantia do fabricante do veículo.

Ao usar correntes para pneus, prenda-as nas rodas motrizes da seguinte forma.

- Veículo com tração dianteira move a roda dianteira como fonte de energia. Assim, as correntes de neve devem ser montadas nos pneus dianteiros.
- Depois de montar as correntes de neve, dirija devagar. Se você ouvir ruído causado por correntes em contato com a carroceria, reduza a velocidade até que o ruído pare e remova a corrente assim que começar a dirigir em estradas limpas para evitar danos.
- Correntes de tamanho errado ou correntes instaladas incorretamente podem danificar as linhas de freio, suspensão, carroceria e rodas do seu veículo. Portanto, ao instalar a corrente de neve, siga as instruções do fabricante e monte-as o mais firmemente possível.

Dirija lentamente (menos de 30 km/h) com correntes instaladas.

CUIDADO

- Certifique-se de que as correntes de neve são do tamanho e tipo corretos para seus pneus. Correntes de neve incorretas podem causar danos à carroceria e à suspensão do veículo e podem não ser cobertas pela garantia do fabricante do veículo. Além disso, os ganchos de conexão da corrente de neve podem ser danificados pelo contato com os componentes do veículo, fazendo com que as correntes de neve se soltem do pneu. Certifique-se de que as correntes para neve são certificadas pela SAE classe "S".
- Sempre verifique a instalação da corrente quanto à montagem adequada após dirigir aproximadamente 0,5 a 1 km para garantir uma montagem segura. Reaperte ou remonte as correntes se estiverem soltas.
- Correntes do tipo tecido devem ser usadas no veículo com pneus de 18 polegadas (225/45R18) ou 19 polegadas (235/55R19).

Use líquido de arrefecimento de etileno glicol de alta qualidade

Seu veículo é entregue com líquido de arrefecimento de etileno glicol de alta qualidade no sistema de arrefecimento. É o único tipo de líquido de arrefecimento que deve ser usado, pois ajuda a prevenir a corrosão no sistema de refrigeração, lubrifica a bomba d'água e evita o congelamento. Certifique-se de substituir ou reabastecer seu líquido de arrefecimento de acordo com o plano de manutenção na seção 8.

Antes do inverno, teste seu líquido de arrefecimento para garantir que seu ponto

de congelamento seja suficiente para as temperaturas previsões durante o inverno.

Verifique a bateria e os cabos

O inverno sobrecarrega o sistema de bateria. Inspeção visualmente a bateria e os cabos conforme descrito na seção 8. Mandar verificar o nível de carga da bateria em uma Concessionária autorizada Kia.

Se o veículo não for usado por um longo período, estacione o veículo dentro de garagem coberta, se possível.

Mude para óleo "viscosidade de inverno" se necessário

Em alguns climas, recomenda-se que um óleo "viscosidade de inverno" de viscosidade mais baixa seja usado durante o tempo frio. Consulte "Lubrificantes recomendados e capacidades" na página 9-6. Se você não tiver certeza do peso do óleo que deve usar, a Kia recomenda consultar uma Concessionária autorizada Kia.

Verifique as velas de ignição e o sistema de ignição

Inspeção suas velas de ignição conforme descrito em "Manutenção programada" na página 8-8 e substitua-as se necessário. Verifique também toda os cabos e componentes da ignição para ter certeza de que não estão rachados, gastos ou danificados de alguma forma.

Para evitar que as fechaduras congelem

Para evitar que as fechaduras congelem, esguiche um líquido descongelante aprovado ou glicerina na abertura da chave. Se uma fechadura estiver coberta de gelo, esguiche-a com um fluido de degelo aprovado para remover o gelo. Se a fechadura estiver congelada internamente, você

poderá descongelá-la usando uma chave aquecida. Manuseie a chave aquecida com cuidado para evitar lesões.

Use o anticongelante do lavador de janelas aprovado no sistema

Para evitar o congelamento da água no sistema do lavador de vidros, adicione uma solução anticongelante aprovada para lavador de vidros de acordo com as instruções no recipiente. O anticongelante do lavador de vidros está disponível em uma Concessionária autorizada Kia e na maioria das lojas de autopeças. Não use líquido de arrefecimento do motor ou outros tipos de anticongelante, pois podem danificar o acabamento da pintura.

Não deixe seu freio de estacionamento congelar

Sob algumas condições, o freio de estacionamento pode congelar na posição acionada. Isso é mais provável de acontecer quando há acúmulo de neve ou gelo ao redor ou perto dos freios traseiros ou se os freios estiverem molhados. Se houver risco de travamento do freio de estacionamento, acione-o temporariamente com a marcha em P (Estacionamento). Além disso, bloqueie as rodas traseiras com antecedência, para que o veículo não role. Em seguida, solte o freio de estacionamento.

Não deixe que gelo e neve se acumulem por baixo

Sob algumas condições, neve e gelo podem se acumular sob os para-lamas e interferir na direção. Ao dirigir em condições severas de inverno, onde isso pode acontecer, você deve verificar periodicamente embaixo do veículo para garantir que o movimento das rodas dianteiras e dos componentes da direção não esteja obstruído.

Leve equipamentos de emergência

Dependendo da severidade do clima, você deve levar equipamento de emergência apropriado. Alguns dos itens que você pode querer transportar incluem correntes para pneus, correias ou correntes de reboque, lanterna, sinalizadores de emergência, areia, pá, cabos de ligação, raspador de janela, luvas, pano de piso, macacão, cobertor, etc.

Dirija seu veículo quando o vapor de água condensa e se acumula dentro dos tubos de escape

Quando o veículo fica parado por muito tempo no inverno com o motor funcionando, o vapor de água pode condensar e se acumular dentro dos tubos de escape.

A água nos tubos de escape pode causar ruídos, etc., mas é drenada em velocidade média a alta.

Peso do veículo

Esta seção irá orientá-lo no carregamento adequado do seu veículo, para manter o peso do veículo carregado dentro de sua capacidade de classificação de projeto. O carregamento adequado do seu veículo proporcionará o máximo retorno do desempenho do projeto do veículo. Antes de carregar seu veículo, familiarize-se com os seguintes termos para determinar as classificações de peso do seu veículo, a partir das especificações do veículo e da etiqueta de certificação:

Peso em Ordem de Marcha

Este é o peso do veículo, incluindo um tanque cheio de combustível e todo o equipamento padrão. Não inclui passageiros, carga ou equipamentos opcionais.

Peso total do veículo vazio

Este é o peso do seu novo veículo quando você o retirou do seu revendedor, computados os acessórios e ferramentas que eventualmente vieram com o veículo.

Peso da carga

Este valor inclui todo o peso adicionado ao Peso em Ordem de Marcha, incluindo carga e equipamentos opcionais.

GAW (peso bruto por eixo)

Este é o peso total colocado em cada eixo (dianteiro e traseiro) - incluindo a Peso em Ordem de Marcha do veículo e toda a carga útil.

GAWR (classificação de peso bruto por eixo)

Este é o peso máximo permitido que pode ser transportado por um único eixo (dianteiro ou traseiro). Esses números são mostrados na etiqueta de certificação.

A carga total em cada eixo nunca deve exceder seu GAWR..

GVW (Peso Bruto do Veículo)

Este é o Peso em Ordem de Marcha mais o Peso da Carga real mais os passageiros.

GVWR (classificação de peso bruto do veículo)

Este é o peso máximo permitido do veículo totalmente carregado (incluindo todas as opções, equipamentos, passageiros e carga). O GVWR é mostrado na etiqueta de certificação localizada na soleira da porta do motorista (ou do passageiro dianteiro).(se equipado) (if equipped)

Sobrecarga

Peso do veículo

A classificação de peso bruto do eixo (GAWR) e a classificação de peso bruto do veículo (GVWR) para o seu veículo estão na etiqueta de certificação afixada na porta do motorista (ou do passageiro dianteiro). Exceder essas classificações pode causar um acidente ou danos ao veículo. Você pode calcular o peso da sua carga pesando os itens (e as pessoas) antes de colocá-los no veículo. Tenha cuidado para não sobrecarregar o seu veículo.

Aviso de estrada	7-3
• Pisca-alerta.....	7-3
Em caso de emergência durante a condução	7-3
• Se o veículo parar durante a condução	7-3
• Se o motor parar em um cruzamento ou esquina.....	7-3
• Se você tiver um pneu furado enquanto estiver dirigindo.....	7-3
Se o motor não arrancar	7-4
• Se o motor não girar ou girar lentamente	7-4
• Se o motor funcionar normalmente, mas não der partida.....	7-4
Partida de emergência.....	7-5
• Antes de efetuar partida com bateria auxiliar	7-5
• Partida com bateria auxiliar.....	7-6
• Partida "no tranco"	7-7
Se o motor superaquecer.....	7-8
• Arrefecimento do veículo	7-8
• Se o ventilador de refrigeração não funcionar.....	7-8
• Se o líquido de arrefecimento estiver acabando.....	7-8
• Se a correia de acionam. da bomba de água estiver partida..	7-8
• Se o superaquecimento ocorrer novamente	7-8
Sistema de Monitoramento da Pressão dos Pneus (TPMS).....	7-9
• Indicador de baixa pressão dos pneus	7-10
• Indicador de mau funcionamento do Sistema de Monitoramento da Pressão dos Pneus (TPMS).....	7-11
• Troca de pneu com TPMS	7-12
Se você tiver um pneu furado (com pneu sobressalente).....	7-14
• Remoção e armazenamento do pneu sobressalente.....	7-14
• Troca de pneus	7-15
• Importante - uso de pneu sobressalente compacto	7-17
• Etiqueta do Macaco.....	7-18

7 O que fazer em uma emergência

Reboque	7-20
• Serviço de reboque	7-20
• Reboque de emergência	7-20
Equipamentos de emergência	7-22

O que fazer em uma emergência

Aviso de estrada

Quando ocorrer uma situação de emergência durante a condução ou quando estacionar à beira da estrada, deve alertar os veículos que se aproximam ou que passam para ter cuidado ao passarem. Para isso, você deve usar o pisca-alerta.

Pisca-alerta

O pisca-alerta serve como um aviso aos outros motoristas para que tenham extremo cuidado ao se aproximar, ultrapassar ou passar seu veículo.



Condição(ões)

- Quando em uma situação de emergência ocorre durante a condução
- Estacionamento à beira da estrada

Funcionamento

- Pressione o interruptor do pisca-alerta

* INFORMAÇÃO

- O pisca-alerta funciona quer o veículo esteja funcionando ou não.
- Os piscas de setas não funcionam quando o pisca-alerta está ligado.
- Deve-se ter cuidado ao usar o pisca-alerta enquanto o veículo estiver sendo rebocado.

Em caso de emergência durante a condução

Se o veículo parar durante a condução

Funcionamento

1. Reduza a velocidade e mantenha uma linha reta.
2. Pare o veículo em um local seguro.
3. Ligue o pisca-alerta.
4. Ligue o veículo novamente.

Se mesmo assim o motor não arrancar, dirija-se a uma Concessionária autorizada Kia.

Se o motor parar em um cruzamento ou esquina

Funcionamento

1. Mude a marcha para N (Neutro).
2. Empurre o veículo para um local seguro.

Se você tiver um pneu furado enquanto estiver dirigindo

Funcionamento

1. Reduza a velocidade lentamente e mantenha uma linha reta.
2. Pare o veículo em um local nivelado seguro, longe do tráfego.
3. Ligue o pisca-alerta.
4. Acione o freio de estacionamento.
5. Mude a marcha para P (Estacionamento) ou N (Neutro).
6. Faça com que todos os passageiros saiam do veículo. Certifique-se de que todos saiam do lado do veículo que está longe do tráfego.

Consulte "Se você tiver um pneu furado (com pneu sobressalente)" na página 7-14.

Se o motor não arrancar

* INFORMAÇÃO

Quando o motor não ligar, verifique primeiro quanto combustível há e se a bateria está descarregada.

Se o motor não girar ou girar lentamente

Funcionamento

1. Set the parking brake.
2. Change the gear to P (Park) or N (Neutral).
3. Verifique se as conexões da bateria e do motor de partida estão limpas e apertadas.
 - A bateria está descarregada se a luz interna diminuir ou apagar quando você ligar o veículo.

⚠ ATENÇÃO

Se o motor não der partida, não empurre ou puxe o veículo para dar partida. Isso pode resultar em uma colisão ou causar outros danos. Além disso, a partida por empurrar ou puxar pode sobrecarregar o conversor catalítico e criar um risco de incêndio.

* NOTA

Não dê partida no veículo puxando ou empurrando. Consulte "Partida de emergência" na página 7-5.

Se o motor funcionar normalmente, mas não der partida

Funcionamento

1. Verifique o seguinte:
 - Nível de combustível. Adicione combustível se necessário.
 - Bobinas de ignição e conectores de velas. Reconecte qualquer um que possa estar desconectado ou solto.
 - Linha de combustível no compartimento do motor.

Se mesmo assim o motor não arrancar, dirija-se a uma Concessionária autorizada Kia.

Partida de emergência

Antes de efetuar partida com bateria auxiliar

Este veículo não possui uma bateria regular de 12V que necessita de substituição periódica. É do tipo polímero de íon de lítio integrado à bateria de alta tensão HEV. O veículo possui um sistema de proteção de bateria de 12V que corta a bateria de 12V do consumo do veículo para evitar a descarga total.

Usando o botão de reinicialização da bateria de 12 V



1. Pressione o botão de reinicialização da bateria de 12V para reconectar a bateria de 12V.
2. Dê partida no veículo dentro de 15 segundos após pressionar o botão de reinicialização da bateria de 12 V.
3. Depois de ligar o veículo (indicador READY (pronto) aceso), funcione o veículo com segurança ao ar livre, no modo de prontidão parado e/ou conduza-o por 30 minutos no total para carregar totalmente a bateria de 12V.

Se você não ligar o veículo imediatamente após pressionar o botão de reinicialização da bateria de 12 V, a energia da bateria de 12 V será desconectada automaticamente após alguns segundos para economizar a bateria de 12 V de descarga adicional. Se a bateria de 12 V for desconectada antes de dar partida no veículo, pressione o botão de reinicialização da bateria de 12 V novamente e, em seguida, ligue imediatamente o veículo conforme explicado.

O uso repetido do interruptor de reinicialização da bateria de 12 V, sem um ciclo ON (ligado) do veículo suficiente (30 Min+), pode causar a descarga excessiva da bateria de 12 V, o que impedirá a partida do veículo. Se a bateria de 12 V estiver descarregada a ponto de a reinicialização não funcionar, tente dar partida no veículo com o auxílio de uma bateria 12 V auxiliar.

* NOTA

Após a partida do veículo (indicador READY aceso), a bateria de 12V estará sendo carregada com o motor funcionando ou não. Embora não haja som do motor, não é necessário pressionar o pedal do acelerador.

Os itens a seguir podem precisar ser redefinidos após a bateria ter sido descarregada ou a bateria ter sido desconectada. Consulte os capítulos 4 e 5 para:

- Vidros elétricos
- Computador de bordo
- Sistema de controle climático
- Sistema de áudio

* NOTA

Fonte de alimentação externa usando bateria de 12V

O uso de acessórios de alimentação externos pode reduzir o desempenho e a função do veículo. Especialmente, o uso de câmeras de painel pode drenar a energia do veículo antes do desligamento automático da câmera de painel.

Se a energia do veículo for desligada, ligue o veículo conforme explicado. (consulte "Usando o botão de reinicialização da bateria de 12 V" na página 7-5)

Partida com bateria auxiliar



Condição(ões)

- Quando o veículo não der partida devido à baixa carga da bateria, pode ser necessário dar partida no veículo com bateria auxiliar de 12 V.

Funcionamento

1. Desligue todas as cargas elétricas desnecessárias.
2. Certifique-se de que a bateria auxiliar seja de 12 volts e que seu terminal negativo esteja aterrado. Se a bateria auxiliar estiver em outro veículo, não permita que os veículos entrem em contato.
3. Conecte os cabos auxiliares na sequência exata mostrada na ilustração.
 - Conecte uma extremidade de um cabo auxiliar ao terminal de carga dentro do painel de fusíveis do compartimento do motor (1).
 - Conecte a outra extremidade ao terminal positivo da bateria auxiliar (2).
 - Prossiga para conectar uma extremidade do outro cabo de conexão ao terminal negativo da bateria auxiliar (3), depois a outra extremidade a um ponto metálico sólido e estacionário longe da bateria (4). Não permita que

os cabos de ligação entrem em contato com nada, exceto os terminais corretos da bateria ou o terra correto. Não se incline sobre a bateria ao fazer as conexões.

4. Se estiver conectado a outro veículo, ligue o veículo primeiro com a bateria auxiliar e deixe-o funcionar a 2.000 rpm por vários minutos.
5. Para veículo híbrido, pressione o botão 12V BATT RESET.
6. Se o veículo ligar, desconecte uma extremidade do terminal negativo da bateria auxiliar (3), a outra extremidade do terminal positivo da bateria auxiliar (2) e o terminal de carga dentro do painel de fusíveis do compartimento do motor (1).
Se a causa da descarga da bateria não for aparente, deve mandar verificar o seu veículo em uma Concessionária Autorizada Kia.
7. Deixe o veículo funcionar por pelo menos aproximadamente 30 minutos.

⚠ ATENÇÃO

Nunca tente verificar o nível de eletrólito da bateria, pois isso pode fazer com que a bateria se rompa ou exploda, causando lesões graves.

- Mantenha todas as chamas ou faíscas longe da bateria. A bateria produz gás hidrogênio que pode explodir se exposto a chamas ou faíscas. Se estas instruções não forem seguidas à risca, podem ocorrer lesões graves e danos ao veículo! Se você não tiver certeza de como seguir este procedimento, procure assistência qualificada. As baterias de automóveis contêm ácido sulfúrico. Isso é venenoso e altamente corrosivo. Ao dar a partida, use óculos de proteção e tome cuidado para não cair ácido em você, em suas roupas ou no veículo.
- Não tente dar partida no veículo se a bateria descarregada estiver congelada

ou se o nível de eletrólito estiver baixo; a bateria pode romper ou explodir.

- Não permita que os cabos de conexão (+) e (-) se toquem. Isto poderá causar faíscas..
- A bateria pode romper ou explodir quando você dá a partida com uma bateria fraca ou congelada.

CUIDADO

- Use apenas um sistema auxiliar de 12 volts. Você pode danificar um motor de partida de 12 volts, sistema de ignição e outras peças elétricas irreparáveis usando uma fonte de alimentação de 24 volts (duas baterias de 12 volts em série ou um grupo gerador de motor de 24 volts).
- Não conecte o cabo auxiliar do terminal negativo da bateria auxiliar ao terminal negativo da bateria descarregada. Isso pode fazer com que a bateria descarregada superaqueça e rache, liberando o ácido da bateria. Certifique-se de conectar uma extremidade do cabo auxiliar ao terminal negativo da bateria auxiliar e a outra extremidade a um ponto metálico, distante da bateria.

Partida "no tranco"

Veículos equipados com transmissão de dupla embreagem não podem ser acionados por impulso, e somente a partida auxiliar pode ser aplicada. Consulte "Partida com bateria auxiliar" na página 7-6.

ATENÇÃO

Nunca reboque um veículo para ligá-lo. Quando o motor é ligado, o veículo pode avançar repentinamente e causar uma colisão com o veículo rebocador.

Se o motor superaquecer

* INFORMAÇÃO

Quando o medidor de temperatura indicar superaquecimento, perda de potência ou vazamento de líquido, ocorrerá um ruído de batida, estando o motor muito quente.

Arrefecimento do veículo

Funcionamento

1. Pare o veículo em um local seguro.
2. Ligue o pisca-alerta.
3. Acione o freio de estacionamento.
4. Mude a marcha para P (Estacionamento).
5. Se o ar condicionado estiver ligado, desligue-o.
6. Verifique o seguinte:
 - Ventilador de refrigeração do motor
 - Correia de acionamento da bomba de água
 - Tensão da correia
 - Vazamentos no radiador, mangueiras ou embaixo do veículo (Se o ar condicionado estava em uso, é normal que saia água fria dele quando você parar).
7. Aguarde até que a temperatura do motor volte ao normal.
8. Proceda com cautela e fique atento a outros sinais de superaquecimento.

Se o ventilador de refrigeração não funcionar

Funcionamento

- Pare o motor.

Se o líquido de arrefecimento estiver acabando

Funcionamento

1. Pare o motor.
2. Não abra o capô.
3. Aguarde até que o líquido de arrefecimento pare de borbulhar ou o vapor pare.
4. Adicione líquido de arrefecimento suficiente ao reservatório.

Se a correia de acionamento da bomba de água estiver partida

Funcionamento

1. Pare o motor.
2. Contacte uma Concessionária autorizada Kia.

Se o superaquecimento ocorrer novamente

Funcionamento

- Contacte uma Concessionária autorizada Kia.

⚠ ATENÇÃO



• Enquanto o motor estiver funcionando, mantenha cabelos, mãos e roupas, principalmente gravatas, longe do ventilador e das correias de transmissão para evitar lesões.



• Não remova a tampa do radiador com o motor quente. Isso pode fazer com que o líquido de arrefecimento seja soprado para fora da abertura e causar queimaduras graves.

⚠ CUIDADO

- Perda grave de líquido de arrefecimento indica que há um vazamento no sistema de arrefecimento e isso deve ser verificado o mais rápido possível por uma Concessionária autorizada Kia.
- Quando o motor superaquece por causa do baixo nível do líquido de arrefecimento do motor, a adição repentina de líquido de arrefecimento do motor pode causar rachaduras no motor. Adicione o líquido de arrefecimento do motor lentamente em pequenas quantidades para evitar danos.

Sistema de Monitoramento da Pressão dos Pneus (TPMS) (se equipado)



- 1 Indicador de baixa pressão dos pneus/ indicador de mau funcionamento TPMS
- 2 Indicador de posição de baixa pressão dos pneus (Mostrado no visor LCD)

Verifique a pressão dos pneus

- Você pode verificar a pressão dos pneus no modo de assistência no painel.
 - Consulte "Modos de exibição LCD" na página 5-53.
- A pressão dos pneus é exibida 1 a 2 minutos depois de dirigir.
- Se a pressão dos pneus não for exibida quando o veículo estiver parado, a mensagem "Conduza para mostrar" será exibida. Depois de dirigir, verifique a pressão dos pneus.
- Você pode alterar a unidade de pressão dos pneus no modo de configurações do usuário no painel.
 - Psi, kpa, bar (Consulte "Modo de configurações do usuário" na página 5-57).

Cada pneu, incluindo o sobressalente (se fornecido), deve ser verificado mensalmente a frio e inflado com a pressão de enchimento recomendada pelo fabricante

do veículo na plaqueta do veículo ou na etiqueta de pressão de enchimento do pneu. (Se o seu veículo tiver pneus de tamanho diferente do tamanho indicado na plaqueta do veículo ou na etiqueta de pressão dos pneus, você deve determinar a pressão adequada para esses pneus.)

Como um recurso de segurança adicional, seu veículo pode estar equipado com um sistema de Monitoramento da Pressão dos Pneus (TPMS), que ilumina um indicador de baixa pressão dos pneus quando um ou mais de seus pneus estiverem significativamente com pressão insuficiente. Assim, quando o indicador de baixa pressão dos pneus acender, você deve parar e verificar seus pneus o mais rápido possível e enchê-los com a pressão adequada. Dirigir com um pneu com pressão insuficiente faz com que o pneu superaqueça e pode levar à falha do pneu. A baixa pressão também reduz a eficiência de combustível e a vida útil da banda de rodagem, e pode afetar o manuseio e a capacidade de parada do veículo.

Observe que o TPMS não substitui a manutenção adequada dos pneus e é responsabilidade do motorista manter a pressão correta dos pneus, mesmo que a pressão baixa não tenha atingido o nível para acionar a iluminação do indicador de baixa pressão dos pneus do TPMS.

No sistema TPMS há um indicador de mau funcionamento, para indicar quando o sistema não está funcionando corretamente. O indicador de mau funcionamento do TPMS é combinado com o indicador de baixa pressão dos pneus. Quando o sistema detecta um mau funcionamento, o indicador piscará por aproximadamente 1 minuto e permanecerá continuamente iluminado. Esta sequência continuará nas partidas subsequentes do veículo, desde que o mau funcionamento exista. Quando o indicador de mau funcionamento do TPMS permanece aceso após piscar por

aproximadamente 1 minuto, o sistema pode não ser capaz de detectar ou sinalizar a baixa pressão dos pneus conforme pretendido.

O mau funcionamento do TPMS pode ocorrer por vários motivos, incluindo a instalação de pneus ou rodas de substituição ou alternativos no veículo, que impedem o funcionamento adequado do TPMS. Sempre verifique o indicador de mau funcionamento do TPMS após substituir um ou mais pneus ou rodas em seu veículo, para garantir que os pneus e rodas de substituição ou alternativos permitam que o TPMS continue funcionando corretamente.

* NOTA

Se ocorrer alguma das situações abaixo, mande verificar o sistema em uma Concessionária autorizada Kia.

1. O indicador de baixa pressão dos pneus/ indicador de mau funcionamento do TPMS não acende por 3 segundos quando o interruptor de ignição estiver colocado na posição ON (ligado) ou o motor estiver funcionando.
2. O indicador de mau funcionamento do TPMS permanece aceso após piscar por aproximadamente 1 minuto.
3. O indicador de posição de pressão baixa dos pneus permanece aceso.

Indicador de baixa pressão dos pneus



Indicador de posição de baixa pressão dos pneus



A: Baixa pressão dos pneus

Quando os indicadores de advertência do sistema de Monitoramento da Pressão dos Pneus estiverem acesos e a mensagem de aviso for exibida no visor LCD do painel, um ou mais de seus pneus estão significativamente com a pressão insuficiente. A luz indicadora da posição de baixa pressão do pneu indicará qual pneu está significativamente com a pressão insuficiente, acendendo a luz de posição correspondente.

Se um dos indicadores acender, reduza imediatamente a velocidade, evite curvas fechadas e antecipe distâncias de parada maiores. Você deve parar e verificar seus pneus o mais rápido possível. Encha os pneus com a pressão adequada, conforme indicado na plaqueta do veículo ou na etiqueta de pressão dos pneus, localizada no painel externo da coluna central do lado do motorista. Se você não puder chegar a uma estação de serviço ou se o pneu não puder reter o ar recém-adicionado, substitua o pneu de baixa pressão por um pneu sobressalente (se equipado).

Se conduzir o veículo durante cerca de 10 minutos a velocidades superiores a 25 km/h após a substituição do pneu de baixa pressão pelo estepe, ocorrerá um dos seguintes:

- O indicador de mau funcionamento do TPMS pode piscar por aproximadamente 1 minuto e depois permanecer continuamente aceso porque o sensor TPMS não está montado na roda

sobressalente. (pneu trocado não equipado com sensor)

- O indicador de mau funcionamento do TPMS permanecerá continuamente aceso durante a condução porque o sensor TPMS não está montado na roda sobressalente. (pneu trocado equipado com um sensor no veículo)

⚠️ ATENÇÃO

Danos por baixa pressão

A pressão dos pneus significativamente baixa torna o veículo instável e pode contribuir para a perda de controle do veículo e aumento das distâncias de frenagem.

A condução continuada com pneus de baixa pressão pode fazer com que os pneus superaqueçam e danifiquem.

⚠️ CUIDADO

- No inverno ou em clima frio, o indicador de baixa pressão dos pneus pode acender se a pressão dos pneus tiver sido ajustada para a pressão de enchimento recomendada para os pneus em clima quente. Isso não significa que seu TPMS esteja com defeito, porque a diminuição da temperatura leva a uma diminuição da pressão dos pneus.
- Quando você dirige seu veículo de uma área quente para uma área fria ou de uma área fria para uma área quente, ou a temperatura externa é mais alta ou mais baixa, você deve verificar a pressão de enchimento dos pneus e ajustar os pneus para a pressão de enchimento dos pneus recomendada.
- Ao encher os pneus com mais ar, as condições para desligar o indicador de baixa pressão dos pneus podem não ser atendidas. Isso ocorre porque um inflador de pneus tem uma margem de erro no desempenho. O indicador de baixa pressão dos pneus será desligado se a pressão dos pneus estiver acima da

pressão de enchimento dos pneus recomendada.

Indicador de mau funcionamento do Sistema de Monitoramento da Pressão dos Pneus (TPMS)



O indicador de mau funcionamento do TPMS acenderá após piscar por aproximadamente um minuto quando houver um problema com o Sistema de Monitoramento da Pressão dos Pneus.

Neste caso, mande verificar o sistema em uma Concessionária autorizada Kia, para determinar a causa do problema.

⚠ CUIDADO

- O indicador de mau funcionamento do TPMS pode piscar por aproximadamente 1 minuto e depois permanecer continuamente aceso se o veículo estiver se movendo em torno de cabos de alimentação elétrica ou transmissores de rádio, como em delegacias de polícia, órgãos governamentais e públicos, estações de transmissão, instalações militares, aeroportos ou torres de transmissão, etc. Isso pode interferir no funcionamento normal do Sistema de Monitoramento da Pressão dos Pneus (TPMS).
- O indicador de mau funcionamento do TPMS pode piscar por aproximadamente 1 minuto e depois permanecer continuamente aceso se forem usadas correntes de neve ou alguns dispositivos eletrônicos separados, como notebook, carregador de celular, partida remota ou navegação etc., no veículo.
Isso pode interferir no funcionamento normal do Sistema de Monitoramento da Pressão dos Pneus (TPMS).

* NOTA

Se houver um mau funcionamento com o TPMS, o indicador de posição de baixa pressão dos pneus não será exibido, mesmo que o veículo tenha um pneu com pressão insuficiente.

Troca de pneu com TPMS

Se você tiver um pneu furado, os indicadores de baixa pressão dos pneus e posição acenderão. Neste caso, mande verificar o sistema em uma Concessionária autorizada Kia.

⚠ CUIDADO

Recomendamos que utilize o selante aprovado pela Kia.

O selante no sensor de pressão dos pneus e na roda deve ser eliminado quando você substituir o pneu por um novo.

Cada roda está equipada com um sensor de pressão do pneu montado dentro do pneu atrás da haste da válvula. Você deve usar rodas específicas do TPMS. Mande reparar os seus pneus em uma Concessionária autorizada Kia.

Se conduzir o veículo durante cerca de 10 minutos a velocidades superiores a 25 km/h após a substituição do pneu de baixa pressão pelo estepe, ocorrerá um dos seguintes:

- O indicador de mau funcionamento do TPMS pode piscar por aproximadamente 1 minuto e depois permanecer continuamente aceso porque o sensor TPMS não está montado na roda sobressalente. (pneu trocado não equipado com sensor)
- O indicador de mau funcionamento do TPMS permanecerá continuamente aceso durante a condução porque o sensor TPMS não está montado na roda sobressalente. (pneu trocado equipado com um sensor no veículo)

Você pode não ser capaz de identificar um pneu baixo simplesmente olhando para ele. Sempre use um medidor de pressão de pneu de boa qualidade para medir a pressão de enchimento do pneu. Observe que um pneu quente (por ser conduzido) terá uma medição de pressão mais alta do que um pneu frio (que ficou parado por pelo menos 3 horas e dirigir menos de 1,6 km durante esse período de 3 horas)

Um pneu frio significa que o veículo ficou parado por 3 horas e dirigiu por menos de 1,6 km nesse período de 3 horas.

Deixe o pneu esfriar antes de medir a pressão de enchimento. Certifique-se sempre de que o pneu está frio antes de encher com a pressão recomendada.

ATENÇÃO

TPMS

- O TPMS não pode alertá-lo sobre danos graves e repentinos nos pneus causados por fatores externos, como pregos ou detritos da estrada.
- Se sentir alguma instabilidade do veículo, tire imediatamente o pé do acelerador, acione os freios de forma gradual e com pouca força e mova-se lentamente para uma posição segura fora da estrada.

Protegendo o TPMS

Adulterar, modificar ou desabilitar os componentes do Sistema de Monitoramento da Pressão dos Pneus (TPMS) pode interferir na capacidade do sistema de avisar o motorista sobre condições de baixa pressão dos pneus e/ou mau funcionamento do TPMS. A adulteração, modificação ou desativação dos componentes do Sistema de Monitoramento da Pressão dos Pneus (TPMS) pode anular a garantia dessa parte do veículo.

Para a EUROPA

- Não modifique o veículo, pois pode interferir na função TPMS.

- As rodas não originais não possuem sensor TPMS. Para sua segurança, use peças para substituição de uma Concessionária autorizada Kia.
- Se utilizar as rodas do mercado, utilize um sensor TPMS aprovado por um concessionário autorizado Kia.
Se o seu veículo não estiver equipado com um sensor TPMS ou o TPMS não funcionar corretamente, você poderá ser reprovado na inspeção periódica do veículo realizada em seu país.
- Todos os veículos vendidos no mercado EUROPEU durante o período abaixo devem estar equipados com TPM
- Novo modelo de veículo: 1º de novembro de 2012 ~
- Modelo atual do veículo: 1º de novembro de 2014~ (com base nos registros do veículo)

CUIDADO

Recomendamos que utilize o vedante aprovado pela Kia se o seu veículo estiver equipado com um Sistema de Monitoramento da Pressão dos Pneus. O selante líquido pode danificar os sensores de pressão dos pneus.

Se você tiver um pneu furado (com pneu sobressalente) (se equipado)

Macaco e ferramentas



- 1 Alavanca do macaco
- 2 Macaco
- 3 Chave de porca de roda

Remoção e armazenamento do pneu sobressalente

Funcionamento

1. Remova a tampa da cobertura inferior do porta-malas (1).



2. Gire o parafuso borboleta de fixação do pneu no sentido anti-horário.



3. Guarde o pneu na ordem inversa da remoção. Para evitar que o estepe e as ferramentas "chacoalhem" enquanto o veículo estiver em movimento, armazene-os adequadamente.

⚠️ ATENÇÃO

- Tenha cuidado, pois a distância mínima ao solo diminui quando você armazena o pneu original na parte inferior do veículo após substituí-lo por um pneu sobressalente. Em particular, dirija abaixo de 30 km/h ao passar por uma lombada e em subidas/descidas/estradas irregulares.
- Nunca tente reparar o veículo nas faixas de tráfego de uma via pública ou rodovia.
- Sempre mova o veículo completamente para fora da estrada e para o acostamento antes de tentar trocar um pneu. O macaco deve ser usado em terreno plano e firme. Se você não conseguir encontrar um local firme e nivelado fora da estrada, contate uma empresa de serviços de reboque para obter assistência.
- Certifique-se de usar as posições corretas de elevação dianteira e traseira no veículo; nunca use os pára-choques ou qualquer outra parte do veículo para apoio do macaco.
- O veículo pode facilmente deslizar do macaco causando lesões graves ou fatais.
- Não fique embaixo de um veículo apoiado por um macaco.
- Não dê partida ou ligue o motor enquanto o veículo estiver no macaco.
- Não permita que ninguém permaneça no veículo enquanto estiver no macaco.
- Certifique-se de que as crianças presentes estejam em um local seguro, longe da estrada e do veículo a ser levantado com o macaco.
- Certifique-se de que o retentor do pneu sobressalente esteja alinhado corretamente com o centro do pneu sobressalente para evitar que o pneu sobressalente "chacoalhe". Caso contrário, pode fazer com que o pneu sobressalente

saliente caia do suporte e cause um acidente.

⚠ CUIDADO

Verifique se o parafuso de asa de fixação do pneu está fixado no centro da roda do pneu. Se o parafuso de asa de fixação do pneu não estiver bem fixado, o pneu pode se mover durante a condução e pode haver ruído.

Troca de pneus

Funcionamento

1. Pare o veículo em um local nivelado seguro, longe do tráfego.



2. Ligue o pisca-alerta.
3. Mude a marcha para P
4. Acione o freio de estacionamento e desligue o veículo.
5. Remova o macaco, a chave de roda e o pneu sobressalente do veículo.
6. Bloqueie a frente e a traseira da roda que está diagonalmente oposta à posição do macaco.



7. Afrouxe as porcas da roda no sentido anti-horário uma volta cada. Não remova nenhuma porca da roda até que

o pneu tenha sido levantado da banda de rodagem.



8. Coloque o macaco nas posições de levantamento designadas na frente (1) ou traseira (2). As posições do macaco são placas que são soldadas à estrutura com duas abas e um ponto em relevo para indexar com o macaco.

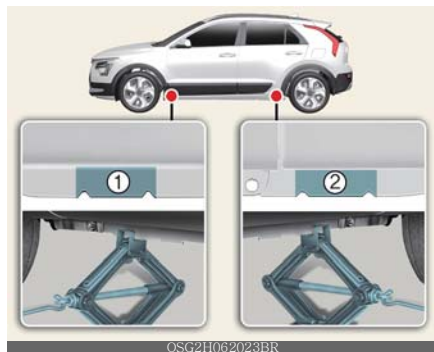

9. Insira a alavanca do macaco no macaco e gire-a no sentido horário. Eleve o veículo até que o pneu saia da banda de rodagem. Esta medida é de aproximadamente 30 mm. Certifique-se de que o veículo está estável e não há possibilidade de movimento ou derrapagem antes de remover as porcas das rodas.



10. Solte as porcas da roda e remova-as manualmente.

11. Deslize a roda para fora dos pinos e coloque-a plana para que não role.
12. Pegue o pneu sobressalente, alinhe os furos com os pinos e deslize a roda sobre eles. Incline ligeiramente a roda e alinhe o orifício superior da roda com o pino superior. Balance a roda para frente e para trás até que a roda deslize sobre os outros pinos.
13. Segure-o nos prisioneiros, coloque as porcas da roda nos prisioneiros e aperte-os com a mão. Balance o pneu para se certificar de que está completamente assentado.
14. Abaixar o veículo até o solo girando a alavanca do macaco no sentido anti-horário.
15. Posicione a chave de porca da roda e aperte as porcas da roda. Certifique-se de que o soquete esteja completamente assentado sobre a porca. Contorne a roda apertando todas as outras porcas até que estejam todas apertadas. Verifique novamente cada porca quanto ao aperto.



Depois de trocar os pneus, mande verificar o seu veículo numa Concessionária Autorizada Kia.

⚠️ ATENÇÃO

- Para evitar o movimento do veículo ao trocar um pneu, sempre acione o freio de estacionamento totalmente e sempre bloqueie a roda diagonalmente oposta à roda que está sendo trocada.
- Recomendamos calçar as rodas do veículo e que nenhuma pessoa permaneça no veículo que está sendo levantado.

- Para reduzir a possibilidade de lesões, certifique-se de usar apenas o macaco fornecido com o veículo e na posição correta do macaco; nunca use qualquer outra parte do veículo para suporte do macaco.
- As rodas podem ter bordas afiadas. Manuseie-os com cuidado para evitar eventuais lesões graves. Antes de colocar a roda no lugar, certifique-se de que não há nada no cubo ou na roda (como lama, pixe, cascalho, etc.) que impeça que a roda se encaixe firmemente no cubo. Se houver, remova-o. Se não houver um bom contato na superfície de montagem entre a roda e o cubo, as porcas da roda podem se soltar e causar a perda de uma roda. A perda de uma roda pode resultar na perda de controle do veículo. Isso pode causar lesões graves ou fatais.

Torque de aperto da porca da roda

- 11~13 kgf·m (79~94 lbf·ft)

* INFORMAÇÃO

Se a pressão estiver abaixo do recomendado, dirija lentamente até o posto de serviço mais próximo e encha com a pressão correta. Se estiver muito alto, ajuste-o até que esteja correto.

⚠️ CUIDADO

Seu veículo possui roscas métricas nos pinos e porcas das rodas. Certifique-se durante a remoção da roda que as mesmas porcas que foram removidas sejam reinstaladas - ou, se substituídas, que sejam usadas porcas com roscas métricas e a mesma configuração de chanfro. A instalação de uma porca de rosca não métrica em um pino métrico ou vice-versa não fixará a roda ao cubo adequadamente e

danificará o pino, de modo que deve ser substituído.

Observe que a maioria das porcas não possui roscas métricas. Certifique-se de ter muito cuidado ao verificar o estilo da rosca antes de instalar as porcas ou rodas de pós-venda. Em caso de dúvida, consulte uma Concessionária Autorizada Kia.

⚠️ ATENÇÃO

- Se os prisioneiros estiverem danificados, eles podem perder a capacidade de reter a roda. Isso pode levar à perda da roda e a uma colisão, resultando em lesões graves.
- Verifique as pressões de enchimento o mais rápido possível após a instalação do pneu sobressalente. Ajuste-o para a pressão especificada, se necessário. Consulte "Se você tiver um pneu furado (com pneu sobressalente) (se equipado)" na página 7-14.

Importante - uso de pneu sobressalente compacto

O pneu sobressalente compacto é menor que um pneu convencional e foi projetado apenas para uso temporário.

Precauções

- Não exceda 80 km/h.
- Dirija devagar o suficiente para evitar todos os perigos.
- O uso contínuo da estrada pode resultar em falha dos pneus, perda de controle do veículo e possíveis lesões pessoais.
- Não exceda a capacidade de carga máxima do veículo ou a capacidade de carga.
- Evite passar por cima de obstáculos.
- Não leve o veículo a um lava-rápido automático.

- Não use correntes de pneu no pneu compacto temporário.
- Não instale no eixo dianteiro se o veículo deve ser conduzido na neve ou no gelo.
- Não use em nenhum outro veículo.
- Inspeção seu pneu sobressalente compacto regularmente e substitua-o pelo mesmo tamanho e design.
- O pneu sobressalente compacto não deve ser usado em nenhuma outra roda, nem devem ser usados pneus padrão, pneus de neve, tampas de roda ou anéis de acabamento com a roda sobressalente compacta.
- Não use mais de um pneu sobressalente compacto de cada vez.
- Não reboque um trailer enquanto o pneu sobressalente compacto estiver instalado.

⚠️ ATENÇÃO

O pneu sobressalente compacto é apenas para uso de emergência. Não funcione seu veículo neste sobressalente compacto em velocidades superiores a 80 km/h. O pneu original deve ser reparado ou substituído o mais rápido possível para evitar a falha do estepe, possivelmente levando a lesões pessoais ou morte.

⚠️ CUIDADO

- Você deve dirigir com cuidado quando o sobressalente compacto estiver em uso. O sobressalente compacto deve ser substituído pelo pneu e aro convencionais adequados na primeira oportunidade.
- A operação deste veículo não é recomendada com mais de um pneu sobressalente compacto em uso ao mesmo tempo.
- Verifique a pressão de enchimento depois de instalar o pneu sobressalente. Ajuste-o para a pressão especificada, conforme necessário.

Etiqueta do Macaco

Tipo A

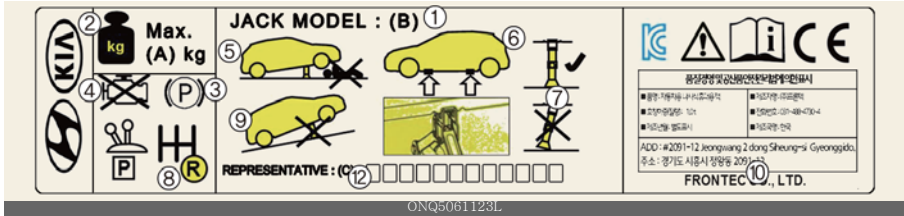

ONQ5061123L

Tipo B

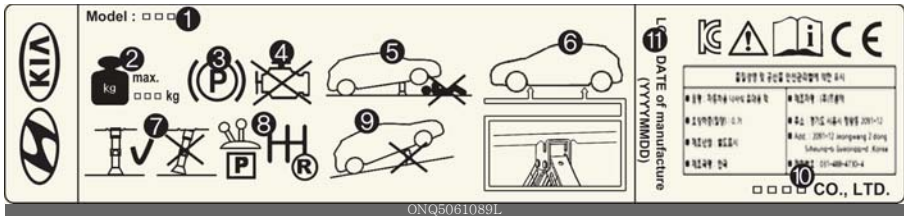

ONQ5061089L

Tipo C



ONQ5061090L

Tipo D

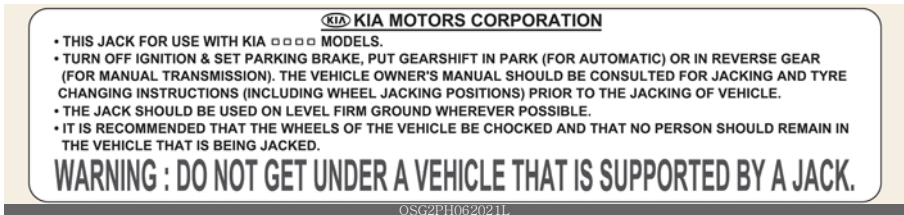

OSG2PH062021L

* A etiqueta real do macaco no veículo pode ser diferente da ilustração. Para especificações mais detalhadas, consulte a etiqueta anexada ao macaco.

- 1 Nome do modelo
- 2 Carga máxima permitida
- 3 Ao usar o macaco, acione o freio de estacionamento.
- 4 Ao usar o macaco, desligue o motor.
- 5 Não fique embaixo de um veículo apoiado por um macaco.

- 6 Os locais designados sob o assoalho
- 7 Ao apoiar o veículo, a placa de base do macaco deve ficar na vertical sob o ponto de elevação.
- 8 Mova a posição de mudança para a posição P (Estacionamento) nos veículos.
- 9 O macaco deve ser usado em terreno plano e firme.
- 10 Fabricante do macaco
- 11 Data de produção
- 12 Empresa e endereço representante

Declaração de Conformidade da CE para Macaco

CE

EC Declaration of Conformity
according to EC Machinery Directive 2006/42/EC

We, **SAMKI IND. CO., LTD.**
175, Techno saneop-ro 29beon-gil, Nam-Gu, Ulsan, Korea 44776
declare under our sole responsibility that the product

Product : Jack Assembly
Brand Name : Pantograph Type
Type Designation(s) : Jack Assembly-600kg, Jack Assembly-700kg
Jack Assembly-900kg, Jack Assembly-1000kg
Jack Assembly-1200kg, Jack Assembly-1500kg
Serial No. : N/A (prototype)
Year fo Manufacture : 2020

to which this declaration relates is in conformity with the following standard(s) or other normative document(s),

EN ISO12100 (2010)	Safety of machinery - General principles for design – Risk assessment and risk reduction
EN 1494/A1 (2008)	Mobile or movable jacks and associated lifting equipment

following the provisions of Directive(s),

2006/42/EC	Directive on the approximation of the laws of Member States relating to machinery (OJ L157 Jun, 9, 2006)
------------	--

Ulsan , Korea / 09 .03 .2020 Byong Suk Choi President 

(Place and date of issue)(name and signature or equivalent making of authorized person)

* T.C.F Compiling Location
- Address: PRIBORSKA 280, 739 42 FRYDEK, MISTEK, CHLEBOVICE, CZECH REPUBLIC
- Team: Purchase team
- Company name: HANWHA

OSG2PH052140L

Reboque

Serviço de reboque

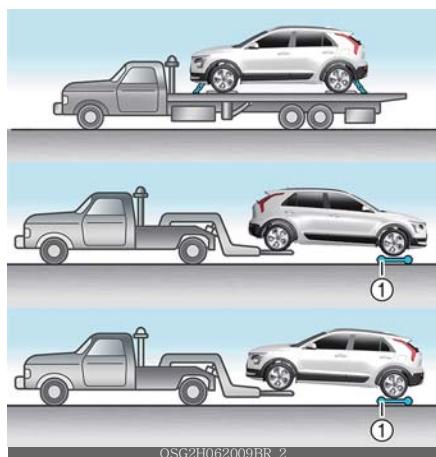

1 Carrinho de rodas

- Procedimentos adequados de içamento e reboque são necessários para evitar danos ao veículo. Recomenda-se o uso de carrinho de rodas (1) ou plataforma.
- Em veículos 2WD, é aceitável rebocar o veículo com as rodas traseiras no piso (sem carrinhos) e as rodas dianteiras fora do piso.

* INFORMAÇÃO

Se for necessário um reboque de emergência, recomendamos que o faça num concessionário autorizado Kia ou num serviço comercial de reboques.



Ao ser rebocado por um caminhão de reboque comercial e carrinhos de rodas

não são usados, a frente do veículo deve sempre ser levantada, não a traseira.

Reboque sem carrinho de rodas

Funcionamento

1. Configure o veículo para ACC (Acessório).
2. Mude a marcha para N (Neutro).
3. Solte o freio de estacionamento.

⚠ CUIDADO

Deixar de mudar a marcha para N (Neutro) pode causar danos internos à transmissão.

Reboque de emergência

Frente



Traseira



Funcionamento

1. Retire a tampa do orifício pressionando a parte inferior da tampa no para-choques.
2. Instale o gancho de reboque girando-o no sentido horário no orifício até que esteja totalmente preso.
3. Remova o gancho de reboque e instale a tampa após o uso..

* INFORMAÇÃO

Rebocar desta maneira só pode ser feito em estradas de asfalto em boas condições por uma curta distância e em baixa velocidade. Além disso, as rodas, eixos, trem de força, direção e freios devem estar em boas condições.

- Se for necessário rebocar, recomendamos que o faça num concessionário autorizado Kia ou num serviço de reboque comercial. Se o serviço de reboque não estiver disponível em caso de emergência, seu veículo pode ser rebocado temporariamente usando um cabo ou corrente preso ao gancho de reboque de emergência sob a frente (ou traseira) do veículo. Tenha muito cuidado ao rebocar o veículo. Um motorista deve estar no veículo para dirigi-lo e operar os freios.
- Não use os ganchos de reboque para puxar um veículo para fora da lama, areia ou outras condições das quais o veículo não possa ser retirado por sua própria força.
- Evite rebocar um veículo mais pesado do que o veículo que está rebocando.
- Os motoristas de ambos os veículos devem se comunicar com frequência.
- Antes do reboque de emergência, verifique se o gancho não está quebrado ou danificado.
- Prenda o cabo de reboque ou a corrente firmemente no gancho.
- Não dê trancos no gancho. Aplique-o de forma constante e com força uniforme.
- Para evitar danificar o gancho, não puxe lateralmente ou em ângulo vertical. Sempre puxe para a frente.
- Mude a marcha para N (Neutro).
- Solte o freio de estacionamento.
- Para evitar sérios danos à transmissão de dupla embreagem, limite a velocidade do veículo a 15 km/h e dirija menos de 1,5 km ao rebocar. (para transmissão de dupla embreagem)

- Pressione o pedal do freio com mais força do que o normal, pois você terá um desempenho de frenagem reduzido.
- Mais esforço de direção será necessário porque o sistema de direção assistida estará desativado.
- Se você estiver descendo uma ladeira longa, os freios podem superaquecer e o desempenho dos freios será reduzido. Pare com frequência e deixe os freios esfriarem.
- O motorista deve estar no veículo para operações de direção e frenagem quando o veículo for rebocado e outros passageiros que não o motorista não devem poder embarcar.

⚠ ATENÇÃO

Tenha muito cuidado ao rebocar o veículo.

- Evite arranques súbitos ou manobras de condução erráticas que possam colocar tensão excessiva no gancho de reboque de emergência e no cabo ou corrente de reboque. O gancho e o cabo ou corrente de reboque podem quebrar e causar lesões graves ou danos.
- Se o veículo desativado não puder ser movido, não continue forçando o reboque. Recomendamos que contate um concessionário autorizado Kia ou um serviço de reboque comercial para obter assistência.
- Reboque o veículo o mais reto possível.
- Mantenha-se afastado do veículo durante o reboque.

⚠ CUIDADO

- Prenda uma correia de reboque ao gancho de reboque.
- Usar uma parte do veículo que não seja os ganchos de reboque para rebocar pode danificar a carroceria do veículo.

- Use apenas um cabo ou corrente especificamente destinado ao uso em veículos de reboque. Prenda firmemente o cabo ou a corrente no gancho de reboque fornecido.
 - Acelere ou desacelere o veículo de forma lenta e gradual, mantendo a tensão no cabo ou corrente de reboque para dar partida ou conduzir o veículo, caso contrário, os ganchos de reboque e o veículo podem ser danificados.
 - Se o veículo estiver sendo rebocado com as quatro rodas no solo, ele só poderá ser rebocado pela frente. Certifique-se de que a transmissão esteja em ponto morto. Um motorista deve estar no veículo rebocado para operar a direção e os freios.
 - Antes de rebocar, verifique a transmissão de dupla embreagem quanto a vazamentos de fluido sob seu veículo. Se o fluido da transmissão de dupla embreagem estiver vazando, deve-se usar reboque do tipo plataforma.
-

Equipamentos de emergência (se equipado)

Existem alguns equipamentos de emergência no veículo para ajudá-lo a responder à situação de emergência.

Extintor de incêndio (se equipado)

1. Puxe o pino na parte superior do extintor.
2. Aponte o bocal para a base do fogo.
3. Fique a aproximadamente 2,5 m de distância do fogo e aperte a alça para descarregar o extintor. Se você soltar a alça, a descarga será interrompida.
4. Guie o jato para frente e para trás na base do fogo. Depois que o fogo parecer ter se apagado, observe-o com cuidado, pois ele pode voltar a acender.

Kit de primeiros socorros (se equipado)

Tesoura, curativo, fita adesiva, etc. no kit.

Refletor triangular

Coloque o refletor triangular na estrada para avisar os veículos que se aproximam.

Medidor de pressão dos pneus (se equipado)

Para verificar a pressão dos pneus, siga os seguintes passos:

1. Desaperte a tampa da válvula de enchimento.
2. Pressione e segure o medidor contra a válvula do pneu.
3. Um empurrão firme sem vazamento ativará o medidor.
 - Leia a pressão do pneu no medidor para saber se a pressão do pneu está baixa ou alta.
4. Ajuste a pressão dos pneus para a pressão especificada.
5. Reinstale a tampa da válvula de inflação.

Compartimento do motor	8-4
Serviços de manutenção	8-5
• Responsabilidade do proprietário	8-5
• Precauções de manutenção do proprietário	8-5
Manutenção pelo proprietário	8-6
• Plano de manutenção pelo proprietário	8-6
Manutenção periódica programada	8-8
Explicações sobre os itens da manutenção programada	8-8
• Óleo e filtro de óleo do motor.....	8-8
• Correia de partida e gerador híbrido (HSG).....	8-8
• Filtro de combustível	8-9
• Linhas de combust., mangueiras de combust e conexões	8-9
• Mangueira de vapor e tampa de enchimento de combust	8-9
• Filtro de ar.....	8-9
• Velas de ignição	8-9
• Sistema de arrefecimento	8-10
• Líquido de arrefecim/Líquido de arrefecim do inversor	8-10
• Fluido de transmissão de dupla-embreagem (DCT).....	8-10
• Mangueiras e linhas de freio	8-10
• Fluido de freio	8-10
• Discos de freio, pastilhas e pinças	8-10
• Parafusos de montagem da suspensão	8-10
• Caixa da direção, braços e coifas do pivô do braço inferior	8-10
• Eixos motrizes e coifas.....	8-10
• Fluido refrigerante do ar condicionado	8-10
• Verifique o nível dos fluidos.....	8-11
Óleo de motor	8-11
• Verificação do nível de óleo do motor.....	8-11
• Reabastecimento do óleo do motor	8-11
• Troca do óleo do motor e do filtro	8-12

8 Manutenção

Líquido de arrefecimento do motor	8-13
• Verificação do nível do líquido de arrefecimento	8-13
• Verificação do nível do liq de arrefecim do inversor (HEV)	8-15
• Troca de líquido de arrefecimento	8-16
Correia de partida e gerador híbrido (HSG)	8-17
• Verificação da correia da partida e gerador híbrido (HSG) ..	8-17
Fluido de freio	8-17
• Verificação do nível do fluido de freio	8-17
Fluido do atuador da embreagem do motor	8-18
• Verificação do nível do fluido do atuador da embreagem do motor.....	8-18
Líquido do lavador	8-19
• Verificação do nível do fluido do lavador.....	8-19
Filtro de ar	8-20
• Substituição do elemento do filtro de ar	8-20
Filtro de ar do ar condicionado	8-21
• Substituindo o filtro de ar do controle climático.....	8-21
Palhetas do limpador	8-22
• Substituindo a palheta do limpador dianteiro	8-22
• Substituindo a palheta do limpador traseiro.....	8-23
Bateria	8-24
• Veículo híbrido	8-24
Pneus e rodas	8-25
• Cuidados com os pneus.....	8-25
• Pressões recomendadas de enchimento dos pneus frios	8-25
• Verificação da pressão de enchimento dos pneus	8-25
• Rodizio do pneu	8-27
• Alinhamento de rodas e balanceamento de pneus	8-27
• Substituição de pneus.....	8-28
• Substituição da roda	8-29

• Tração do pneu.....	8-29
• Manutenção de pneus.....	8-29
• Informações na lateral do pneu.....	8-29
• Pneu de perfil baixo	8-32
Fusíveis	8-33
• Substituindo o fusível do painel interno	8-34
• Substituição do fusível do compartimento do motor.....	8-35
• Descrição do painel de fusíveis/relés.....	8-36
Lâmpadas.....	8-43
• Precauções para substituição da lâmpada	8-43
• Luz de posição (Frente)	8-45
• Luz de posição (traseira)	8-45
• Luz de posição (lateral).....	8-46
• Substituindo as lâmpadas (tipo LED)	8-46
• Substituição da lâmpada do farol (baixo/alto) (tipo bulbo) ...	8-46
• Substituindo a lâmpada do pisca dianteiro (tipo bulbo)	8-47
• Substituindo a luz do pisca traseiro, luz de ré (tipo bulbo) ..	8-47
• Substituição da lâmpada do repetidor lateral (tipo bulbo)	8-47
• Substituição da lâmpada da placa de licença (tipo bulbo).....	8-48
• Substituindo a luz de leitura (tipo bulbo).....	8-48
• Substituir a luz interna (tipo bulbo)	8-48
• Substituição da lâmpada do espelho de cortesia(tipo bulbo) 8-49	
• Substituição da lâmpada do porta-luvas (tipo bulbo).....	8-49
• Substituição da lâmpada do porta-malas (tipo bulbo).....	8-49
Cuidados com a aparência	8-50
• Cuidados exteriores	8-50
• Cuidados com a parte interna	8-55
Sistema de controle de emissões	8-57
Procedimento para modo de ativação forçada do motor.....	8-60

Manutenção

Compartimento do motor

Smartstream G1.6 GDi HEV

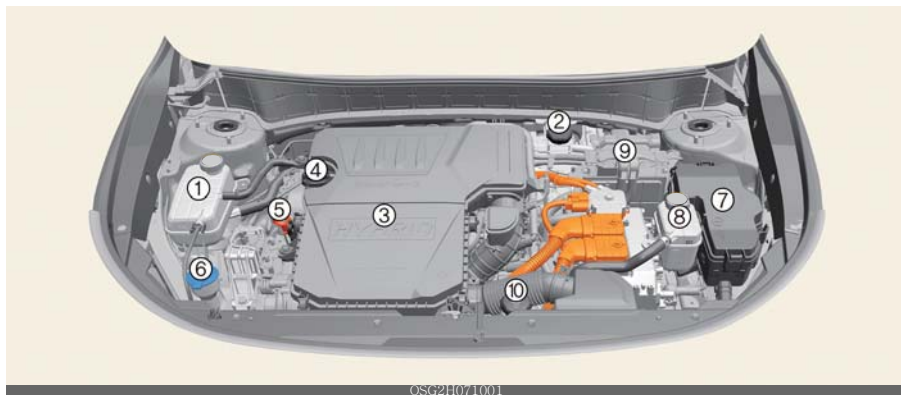

* O compartimento do motor real no veículo pode ser diferente da ilustração

1. Reservatório do líquido de arrefecimento do motor	8-13
2. Reservatório de fluido de freio	8-17
3. Filtro de ar	8-20
4. Tampa de enchimento de óleo do motor	8-11
5. Vareta de óleo do motor	8-11
6. Reservatório de fluido do lavador do para-brisa	8-19
7. Caixa de Fusíveis	8-35
8. Reservatório de líquido de arrefecimento do inversor	8-15
9. Unidade de Controle Elétrico (ECU)	
10. Reservatório do atuador da embreagem do motor	8-18

Serviços de manutenção

Responsabilidade do proprietário

- Mandar reparar o seu veículo em uma Concessionária autorizada Kia.
- Guardar os documentos que mostram a manutenção adequada.
- Estabeleça a sua conformidade com os requisitos de serviço e manutenção das garantias do seu veículo.
- Reparos e ajustes necessários como resultado de manutenção inadequada ou falta de manutenção necessária não são cobertos quando seu veículo estiver coberto pela garantia.

* NOTA

O serviço de manutenção e a retenção de registros são de responsabilidade do proprietário.

Precauções de manutenção do proprietário

O serviço inadequado ou incompleto pode resultar em problemas. Esta seção fornece instruções apenas para os itens de manutenção que são fáceis de executar.

- Realizar trabalhos de manutenção em um veículo pode ser perigoso. Você pode se ferir gravemente ao realizar alguns procedimentos de manutenção. Se você não tiver conhecimento e experiência suficientes ou as ferramentas e equipamentos adequados para realizar o trabalho, solicite a manutenção do sistema em uma Concessionária autorizada Kia.
- Trabalhar sob o capô com o motor funcionando é perigoso. Torna-se ainda mais perigoso quando você usa jóias, gravata ou roupas largas. Estes podem ficar presos em peças móveis e causar lesões. Portanto, se você precisar ligar o motor enquanto trabalha sob o capô, certifique-se de remover todas as jóias

(especialmente anéis, pulseiras, relógios e colares) e todas as gravatas, cachecóis e roupas soltas semelhantes antes de se aproximar do motor ou dos ventiladores de refrigeração.

⚠ CUIDADO

- Não coloque objetos pesados ou aplique força excessiva em cima da tampa do motor (se equipado) ou peças relacionadas ao combustível.
- Ao inspecionar o sistema de combustível (linhas de combustível e dispositivos de injeção de combustível), entre em contato com uma Concessionária autorizada Kia.
- Não dirija muito tempo com a tampa do motor removida.
- Ao verificar o compartimento do motor, não se aproxime do fogo. Combustível, fluido do lavador, etc. são óleos inflamáveis que podem causar incêndio.
- Antes de tocar na bateria, cabos de ignição e fiação elétrica, você deve desconectar o terminal "-" da bateria. Você pode receber um choque elétrico da corrente elétrica.
- Ao remover a tampa do acabamento interno com um chave de fenda (-), tome cuidado para não danificar a tampa.
- Tenha cuidado ao substituir e limpar as lâmpadas para evitar queimaduras ou choque elétrico.

* NOTA

A manutenção inadequada do proprietário durante o período de garantia pode afetar a cobertura da garantia. Para obter detalhes, leia o Livrete de Garantia e Manutenção separado fornecido com o veículo. Se você não tiver certeza sobre qualquer procedimento de serviço ou manutenção, leve

o veículo para uma Concessionária autorizada Kia.

Manutenção pelo proprietário

Plano de manutenção pelo proprietário

Quando você parar para abastecer

- Verifique o nível do líquido refrigerante no reservatório do líquido refrigerante.
- Verifique o nível do fluido do lavador do para-brisa.
- Verifique se há pneus com pressão baixa ou insuficiente.

ATENÇÃO

Tenha cuidado ao verificar o nível do líquido de arrefecimento do motor quando o motor estiver quente. Líquido de arrefecimento e vapor escaldante podem sair sob pressão. Isso pode causar queimaduras ou outras lesões graves.

Ao funcionar seu veículo

- Observe quaisquer alterações no som do escapamento ou qualquer cheiro de fumaça de escapamento no veículo.
- Verifique se há vibrações no volante. Observe qualquer esforço de direção aumentado ou folga no volante, ou mudança em sua posição reta.
- Observe se o seu veículo constantemente vira levemente ou "puxa" para um lado ao trafegar em uma estrada plana e nivelada.
- Ao parar, ouça e verifique se há sons incomuns, puxando para um lado, curso aumentado do pedal do freio ou pedal do freio "difícil de pressionar".
- Se ocorrer qualquer deslizamento ou alteração no funcionamento de sua transmissão, verifique o nível do fluido da transmissão.
- Verifique o freio de estacionamento.
- Verifique se há vazamentos de fluido sob o veículo (o gotejamento de água do

sistema de ar condicionado durante ou após o uso é normal).

- Verifique o nível do fluido de freio.

Pelo menos mensalmente

- Verifique o nível do líquido de arrefecimento no reservatório do líquido de arrefecimento do motor.
- Verifique o funcionamento de todas as luzes externas, incluindo semáforos, piscas e piscas de emergência.
- Verifique as pressões de enchimento de todos os pneus, incluindo o estepe para pneus gastos, com desgaste irregular ou danificados.
- Verifique se há porcas de roda soltas.

Pelo menos duas vezes por ano

- Verifique as mangueiras do radiador, aquecedor e ar condicionado quanto a vazamentos ou danos.
- Verifique o funcionamento do spray do lavador do para-brisa e do limpador. Limpe as palhetas do limpador com um pano limpo umedecido com fluido de lavagem.
- Verifique o alinhamento dos faróis.
- Verifique o silencioso, tubos de escape, blindagens e braçadeiras.
- Verifique os cintos de três pontos quanto a desgaste e funcionamento.

Pelo menos uma vez por ano

- Limpe os orifícios de drenagem da carroceria e da porta.
- Lubrifique as dobradiças e travas das portas e as dobradiças do capô.
- Lubrifique as travas e fechaduras da porta e do capô.
- Lubrifique as guarnições de borracha da porta.
- Verifique o sistema de ar condicionado.
- Inspeção e lubrifique a articulação e os controles da transmissão.
- Limpe a bateria e os terminais (se equipados).

Manutenção periódica programada

Precauções de manutenção periódica programada

Para obter continuamente as vantagens que seu veículo pode lhe oferecer, com conforto, economia e segurança, o proprietário deve garantir que seu veículo seja submetido à Manutenção Periódica Programada elaborada especialmente para este fim. Para tanto, o Manual de Garantia e Manutenção que acompanha seu veículo contém o Plano de Manutenção Periódica Programada, o qual descreve os itens no veículo a serem verificados e sua periodicidade.

No caso do veículo ser submetido a condições especiais, diferentes das que usualmente um veículo enfrenta, instruções específicas são descritas naquele manual.

Responsabilidade do proprietário

O proprietário exerce um papel fundamental na Garantia de seu veículo KIA. Portanto, consulte o Manual de Garantia e Manutenção para obter maiores informações sobre as Responsabilidades do Proprietário, a fim de estar apto a receber os benefícios que esta Garantia pode lhe proporcionar.

Concessionárias Autorizadas KIA

Somente as Concessionárias Autorizadas KIA estão aptas e autorizadas a realizar serviços em seu veículo.

As Concessionárias Autorizadas KIA possuem técnicos treinados na fábrica, peças originais KIA e ferramentas especiais de serviço, podendo assim oferecer a melhor e mais segura assistência ao proprietário e ao seu veículo.

Peças originais KIA

Para obter de seu veículo o máximo de desempenho, conforto e segurança que ele pode lhe proporcionar, exija sempre que somente Peças Originais KIA sejam utilizadas em seu veículo. Peças não originais, além de poder prejudicar o proprietário e seu veículo, comprometem a Garantia. Para informações detalhadas consulte o Manual de Garantia e Manutenção.

Explicações sobre os itens da manutenção programada

Óleo e filtro de óleo do motor

O óleo e o filtro de óleo do motor devem ser substituídos nos intervalos especificados no Manual de Garantia e Manutenção. Se o veículo estiver sendo dirigido em condições severas, são necessárias trocas mais frequentes do óleo e do filtro de óleo.

Correia de partida e gerador híbrido leve (HSG)

Inspeccione todas as correias de partida e gerador híbrido leve quanto a evidências de cortes, rachaduras, desgaste excessivo ou saturação de óleo e substitua se necessário. As correias de partida e gerador híbrido devem ser verificadas periodicamente quanto à tensão adequada e ajustadas conforme necessário.

CUIDADO

Quando for inspecionar a correia, certifique-se que a ignição esteja desligada (posição LOCK/OFF).

Filtro de combustível

O veículo a gasolina Kia está equipado com um filtro de combustível integrado ao tanque de combustível. A substituição periódica, conforme o plano de manutenção, é necessária e também depende da qualidade do combustível. Se houver algumas questões importantes de segurança, como restrição do fluxo de combustível, falhas, perda de potência, problema de partida difícil, etc., é necessária a inspeção ou substituição do filtro de combustível com mais frequência do que a mencionada no plano de manutenção.

Mande inspecionar ou substituir o filtro de combustível em uma Concessionária Autorizada Kia.

Linhas de combustível, mangueiras de combustível e conexões

Verifique as linhas de combustível, as mangueiras de combustível e as conexões quanto a vazamentos e danos. Leve o veículo a uma Concessionária Autorizada KIA para fazer a troca de qualquer peça danificada ou com vazamento.

Mangueira de vapor e tampa do bocal de enchimento de combustível

A mangueira de vapor e tampa do bocal de enchimento de combustível devem ser inspecionadas nos intervalos especificados no Manual de Garantia e Manutenção. Certifique-se que uma mangueira de vapor ou uma tampa de combustível nova sejam recolocadas corretamente.

Filtro de ar

Recomendamos que o filtro de ar seja substituído por uma Concessionária Autorizada KIA.

Velas de ignição

Certifique-se de instalar velas de ignição novas com a especificação correta.

Ao montar as peças, certifique-se de limpar o interior e o exterior da parte inferior da capa da bobina de ignição e o isolador da vela de ignição, com um pano macio para evitar a contaminação do isolador da vela.

ATENÇÃO

Não desconecte ou inspecione as velas de ignição com o motor quente. Isto pode resultar em queimaduras.

Sistema de arrefecimento

Verifique os componentes do sistema de arrefecimento, tais como radiador, reservatório do líquido de arrefecimento, mangueiras e conexões quanto a vazamentos e danos. Substitua quaisquer peças danificadas.

Líquido de arrefecimento (radiador do motor e inversor)

O líquido de arrefecimento deve ser substituído nos intervalos especificados no Manual de Garantia e Manutenção.

Fluido de transmissão de dupla embreagem (DCT)

Inspeccione o fluido da transmissão da dupla embreagem de acordo com o programa de manutenção.

Mangueiras e linhas de freio

Verifique visualmente quanto à instalação adequada, esfolamento, trincas, deterioração e qualquer vazamento. Substitua qualquer peça que esteja deteriorada ou danificada imediatamente.

Fluido de freio

Verifique o nível do fluido de freio no reservatório. O nível deve estar entre as marcas "MIN" e "MAX" na lateral do reservatório. Utilize apenas fluido de freio em conformidade com as especificações DOT-4.

Pastilhas, pinças e discos dos freios a disco

Verifique as pastilhas quanto a desgaste excessivo, desbalanceamento e desgaste dos discos e vazamentos de fluido pelas pinças.

Parafusos de montagem da suspensão

Verifique as conexões da suspensão para ver se estão soltas ou danificadas. Reaperte com o torque especificado.

Caixa da direção, braços e coifas do pivô do braço inferior

Com o veículo parado e com o motor desligado, verifique se há folga excessiva no volante de direção.

Verifique os braços quanto a empenamento e danos. Verifique as coifas de borracha e os pivôs quanto a deterioração, trincas ou danos. Substitua quaisquer peças danificadas.

Eixos motrizes e coifas

Verifique os eixos motrizes, as coifas e as braçadeiras quanto a trincas, deterioração ou danos. Substitua quaisquer peças danificadas e, se necessário, coloque graxa.

Fluido refrigerante do ar condicionado

Verifique as linhas e as conexões do ar condicionado quanto a vazamentos e danos.

Verifique o nível dos fluidos

Ao verificar o óleo do motor, líquido de arrefecimento do motor, fluido de freio e fluido do lavador do para-brisa, certifique-se sempre de limpar a área ao redor de qualquer bujão de enchimento, bujão de drenagem ou vareta antes de verificar ou drenar qualquer lubrificante ou fluido. Isso é especialmente importante em áreas empoeiradas ou arenosas e quando o veículo for usado em estradas não pavimentadas. Limpar as áreas do plugue e da vareta impedirá que sujeira e grãos entrem no motor e em outros mecanismos que possam ser danificados.

Óleo do motor

Verificação do nível de óleo do motor

O óleo do motor é usado para lubrificar, resfriar e operar vários componentes hidráulicos do motor. O consumo de óleo do motor durante a condução é normal, sendo necessário verificar e reabastecer o óleo do motor regularmente. Além disso, verifique e reabasteça o nível de óleo dentro do plano de manutenção recomendado para evitar a deterioração do desempenho do óleo.

Verifique o óleo do motor seguindo o procedimento abaixo.

Smartstream G1.6 GDi HEV

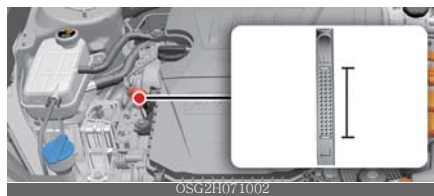

Funcionamento

1. Certifique-se que o veículo está em um local plano.
2. Ligue o motor e deixe-o atingir a temperatura normal de funcionamento.
3. Desligue o motor e aguarde alguns minutos (cerca de 15 minutos (com a tampa de enchimento de óleo e a vareta removidas)) para que o óleo retorne ao cárter.
4. Limpe a vareta medidora de nível e reintroduza-a completamente.
5. Retire a vareta novamente e verifique o nível. O nível deve estar entre F e L (F=Full/Cheio, L=Low/Baixo). Adicione óleo se o nível estiver muito próximo da marca L (Low/Baixo).

Reabastecimento do óleo do motor

Smartstream G1.6 GDi HEV



OSG2H071003

Utilize um funil para ajudar a evitar que o óleo espirre nos componentes do motor.

Use somente o óleo para motor especificado (veja "Lubrificantes Recomendados e Capacidades" na página 9-6).

- Não derrame óleo do motor ao adicionar ou trocar o óleo do motor. Limpe o óleo derramado imediatamente.
- O consumo de óleo do motor pode aumentar durante o amaciamento de um veículo novo e será estabilizado após dirigir aproximadamente 6.000 km.
- O consumo de óleo do motor pode ser afetado por hábitos de condução, condições climáticas, condições de tráfego, qualidade do óleo, etc. Portanto, é recomendável que você inspecione o nível de óleo do motor regularmente e reabasteça se necessário.

Troca do óleo do motor e do filtro

Leve o veículo a uma Concessionária Autorizada KIA para substituir o óleo do motor e o filtro de óleo de acordo com o Manual de Garantia e Manutenção.

- Se exceder o prazo do programa de manutenção para substituição do óleo do motor, o desempenho do óleo do motor pode se deteriorar e a condição do motor pode ser afetada. Portanto, o ciclo de substituição deve ser observado.
- Para manter o motor em condições ideais e preservar a garantia oferecida, use o óleo de motor recomendado.

- * O intervalo de troca de óleo do motor é definido com o objetivo de evitar a deterioração do óleo, e não está relacionado à quantidade de óleo consumido; portanto, verifique e reabasteça a quantidade de óleo regularmente.

⚠ ATENÇÃO

- Tenha muito cuidado para não tocar na mangueira do radiador ao verificar ou adicionar o óleo do motor, pois pode estar quente o suficiente para queimá-lo.
- O óleo de motor usado pode causar irritação ou câncer de pele se deixado em contato com a pele por períodos prolongados. O óleo de motor usado contém produtos químicos que causaram câncer em animais de laboratório. Sempre proteja sua pele lavando bem as mãos com sabão e água morna o mais rápido possível após manusear o óleo usado. Não deixe óleo de motor usado ao alcance de crianças.

⚠ CUIDADO

- Ao limpar o medidor de nível de óleo, você deve limpá-lo com um pano limpo. Quando misturado com detritos, pode causar danos ao motor.
- O óleo do motor fica muito quente imediatamente após a condução do veículo e pode causar queimaduras durante a substituição. Substitua o óleo do motor depois que o óleo do motor esfriar.

* NOTA

Quando a pressão do óleo estiver baixa devido a óleo do motor insuficiente, a luz de aviso da Pressão do Óleo do Motor (🛑) acenderá.

Além disso, o sistema aprimorado de proteção do motor, que limita a potência do motor, é ativado e a lâmpada indicadora de

mau funcionamento (🔧) acenderá quando o veículo for conduzido continuamente nesse estado..

Quando a pressão do óleo for restaurada, a luz de aviso da pressão do óleo do motor se apagará e a potência do motor não será mais limitada.

Líquido de arrefecimento do motor

Verificação do nível do líquido de arrefecimento

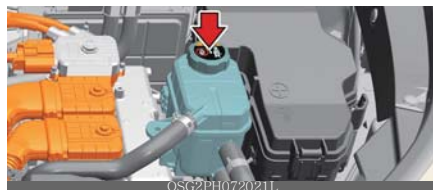

Verifique a condição e as conexões de todas as mangueiras do sistema de arrefecimento e mangueiras do aquecedor. Substitua quaisquer mangueiras inchadas ou deterioradas.

O nível do líquido de arrefecimento deve ser preenchido entre as marcas MAX e MIN (F e L) na lateral do reservatório do líquido de arrefecimento quando o motor estiver frio.

* INFORMAÇÃO

Se forem necessárias adições frequentes, mande inspecionar o sistema em uma Concessionária autorizada Kia.

⚠️ ATENÇÃO

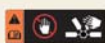

O motor elétrico (ventilador de resfriamento) é controlado pela temperatura do líquido de arrefecimento do motor, pressão do refrigerante do ar condicionado e velocidade do veículo. Às vezes, pode funcionar mesmo quando o motor não está funcionando. Tenha muito cuidado ao trabalhar perto das hélices do ventilador de resfriamento, para que você não seja ferido por hélices giratórias do ventilador. À medida que a temperatura do líquido de arrefecimento do motor diminui, o motor elétrico desliga-se automática-

mente. Esta é uma condição normal. O motor elétrico (ventilador) pode funcionar até que você desconecte o conector da bateria.

⚠ CUIDADO



•Nunca tente remover a tampa do reservatório do líquido de arrefecimento enquanto o motor estiver funcionando ou quente. Isso pode causar danos ao sistema de arrefecimento e ao motor. Além disso, o líquido de arrefecimento quente ou o vapor podem causar lesões graves. Desligue o motor e espere até que esfrie. Tome muito cuidado ao remover a tampa do reservatório. Enrole um pano grosso em torno dele e gire-o lentamente até a primeira parada. Dê um passo para trás enquanto a pressão é liberada do sistema de resfriamento. Quando tiver certeza de que toda a pressão foi liberada, pressione a tampa, usando um pano grosso, e continue girando para removê-la. Mesmo que o motor não esteja funcionando, não remova a tampa do reservatório ou o bujão de drenagem enquanto o motor e o radiador estiverem quentes. O líquido de arrefecimento quente e o vapor ainda podem sair sob pressão, causando lesões graves.

- Quando o motor superaquece por causa do líquido de arrefecimento do motor baixo, a adição repentina de líquido de arrefecimento do motor pode causar trincas no motor. Para evitar danos, adicione líquido de arrefecimento do motor lentamente em pequenas quantidades.
- Não dirija sem líquido de arrefecimento do motor. Isto poderá causar falha na bomba de água e travamento do motor, etc.

*** NOTA**

Certifique-se de que a tampa do líquido de arrefecimento esteja bem fechada após o reabastecimento do líquido de arrefecimento. Caso contrário, o motor pode superaquecer durante a condução.

Funcionamento

1. Verifique se a etiqueta da tampa do reservatório está reta na frente.



2. Certifique-se de que as pequenas saliências dentro da tampa do líquido de arrefecimento estejam bem travadas.

Líquido de arrefecimento do motor recomendado

- Ao adicionar líquido de arrefecimento, use apenas água deionizada ou água destilada para o seu veículo e nunca misture água "de torneira" no líquido de arrefecimento abastecido na fábrica.
- Não use álcool ou metanol refrigerante nem os misture com o líquido de arrefecimento especificado.
- Não use uma solução que contenha mais de 60% de anticongelante ou menos de 35% de anticongelante.

Consulte a tabela a seguir para obter a porcentagem de mistura

Temperatura ambiente	Porcentagem de Mistura (volume)	
	Anticongelante	Água
-15°C	35	65
-25°C	40	60

Temperatura ambiente	Porcentagem de Mistura (volume)	
	Anticongelante	Água
-35°C	50	50
-45°C	60	40

⚠️ ATENÇÃO



• Não remova a tampa do reservatório quando o motor e o radiador estiverem quentes. Líquido de arrefecimento e vapor escaldantes podem explodir sob pressão causando lesões graves.

- Não use líquido de arrefecimento do radiador ou anticongelante no reservatório do lavador.
- O líquido de arrefecimento do radiador pode obscurecer severamente a visibilidade quando pulverizado no para-brisa e pode causar perda de controle do veículo ou danificar a pintura e o acabamento da carroceria.

Verificação do nível do líquido de arrefecimento do inversor (HEV)

Se forem necessárias adições frequentes, recomendamos que o sistema seja inspecionado por uma Concessionária Autorizada Kia..

O nível do líquido de arrefecimento do inversor deve estar entre MAX e MIN quando o motor estiver resfriado.

⚠️ ATENÇÃO

A adição de outras substâncias de resfriamento ou água pode levar à degradação do sistema de resfriamento do inversor ou até mesmo à falha.



- Desligue o veículo e espere até que esfrie.
- Tome muito cuidado ao remover a tampa do reservatório de refrigerante do inversor. Enrole um pano grosso em torno dele e gire-o lentamente até a primeira parada.
- Dê um passo para trás enquanto a pressão é liberada do sistema de resfriamento.
- Quando tiver certeza de que toda a pressão foi liberada, pressione a tampa usando um pano grosso e continue girando para removê-la.
- Verifique a condição e as conexões de todas as mangueiras do sistema de arrefecimento e mangueiras do aquecedor.
- Substitua quaisquer mangueiras inchadas ou deterioradas.
- Verifique o nível do líquido de arrefecimento. O nível do líquido de arrefecimento deve ser preenchido entre as marcas MAX e MIN na lateral do reservatório do líquido de arrefecimento quando o compartimento do motor estiver frio.
- Se o nível do líquido de arrefecimento estiver baixo, adicione líquido de arrefecimento especificado suficiente para fornecer proteção contra congelamento e corrosão. Leve o nível para MAX, mas não encha demais.

⚠️ ATENÇÃO

Certifique-se de que a tampa do reservatório de refrigerante do inversor esteja

fechada corretamente após o reabastecimento.

Caso contrário, o inversor pode superaquecer durante a condução.

1. Verifique se a etiqueta da tampa do reservatório de refrigerante do inversor está reta na frente.



2. Certifique-se de que as pequenas saliências dentro da tampa do reservatório do líquido de arrefecimento do inversor estejam firmemente travadas.

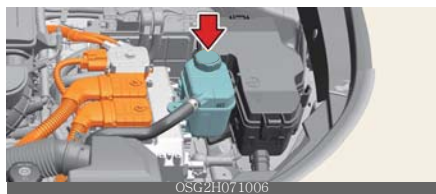

⚠️ ATENÇÃO



Remoção da tampa do reservatório de refrigerante do inversor

Nunca remova a tampa do reservatório de refrigerante do inversor enquanto o motor e o radiador estiverem quentes. O líquido de arrefecimento quente e o vapor podem explodir sob pressão, causando lesões graves.

Troca do líquido refrigerante

Mande substituir o líquido de arrefecimento em uma Concessionária Autorizada Kia.

⚠️ CUIDADO

Coloque um pano grosso ao redor da tampa do reservatório do líquido de arrefecimento antes de reabastecer o líquido de arrefecimento para evitar que o líquido de arrefecimento transborde para as peças do motor, como o alternador.

Correia de partida e gerador híbrido (HSG)

Verificação da correia da partida e gerador híbrido (HSG)

Recomendamos que você inspecione ou substitua a correia da partida e gerador híbrido (HSG) de acordo com o plano de manutenção neste capítulo por uma Concessionária Autorizada Kia.

⚠ CUIDADO

Quando a correia HSG estiver gasta ou danificada, substitua a correia. Caso contrário, pode causar superaquecimento do motor ou descarga da bateria.

⚠ ATENÇÃO

- Desligue o veículo enquanto inspeciona o motor ou a correia da partida e gerador híbrido (HSG). Caso contrário, pode resultar em lesões graves.
- Mantenha as mãos, roupas etc. longe da correia da partida e gerador híbrido (HSG)

Fluido de freio

Verificação do nível do fluido de freio

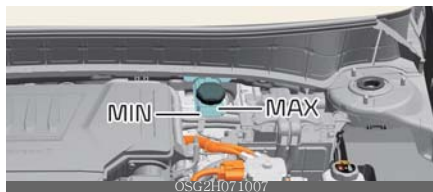

Funcionamento

1. Limpe a área ao redor da tampa do reservatório.
2. Verifique periodicamente se o nível de fluido no reservatório de fluido de freio está entre MIN e MAX. O nível cairá com a quilometragem acumulada. Esta é uma condição normal associada ao desgaste das pastilhas de freio.

Verifique periodicamente o nível do fluido no reservatório. O nível do fluido deve estar entre as marcas MAX e MIN na lateral do reservatório. Nunca misture diferentes tipos de fluido.

Use apenas o fluido de freio especificado. (Consulte "Lubrificantes recomendados e capacidades" na página 9-6.)

* INFORMAÇÃO

Se o nível do fluido estiver excessivamente baixo, mande verificar o sistema em uma Concessionária autorizada Kia.

⚠️ ATENÇÃO

- Caso o sistema de freio exija adições freqüentes de fluido, solicite a inspeção do sistema por uma Concessionária Autorizada Kia..
- Ao trocar ou adicionar fluido de freio, manuseie-o com cuidado. Não deixe entrar em contato com os olhos. Se o fluido de freio entrar em contato com os olhos, lave-os imediatamente com uma grande quantidade de água fresca da torneira. Tenha seus olhos examinados por um médico o mais rápido possível.

⚠️ CUIDADO

Não permita que o fluido de freio entre em contato com a pintura do veículo, pois isso poderá causar danos à pintura. O fluido de freio, que ficou exposto ao ar livre por um longo tempo, nunca deve ser usado, pois sua qualidade não pode ser garantida. Deve ser descartado corretamente. Não coloque o tipo errado de fluido. Algumas gotas de óleo mineral, como óleo de motor, no sistema de freio podem danificar as peças do sistema de freio.

Fluido do atuador da embreagem do motor

Verificação do nível do fluido do atuador da embreagem do motor



Em condições normais de condução, o nível do fluido do atuador não diminui rapidamente. No entanto, a taxa de consumo de óleo pode aumentar à medida que a quilometragem do veículo aumenta e o vazamento nas peças relacionadas ao atuador pode resultar em aumento do consumo do óleo do atuador da embreagem do motor. Verifique regularmente e certifique-se de que o nível do óleo do atuador da embreagem do motor esteja entre as marcas MIN e MAX.

Se o nível do óleo estiver abaixo da marca MIN, mande verificar o veículo em uma Concessionária Autorizada Kia.

Se o nível do fluido estiver excessivamente baixo, mande verificar o sistema em uma Concessionária Autorizada Kia.

Use somente o fluido especificado do atuador da embreagem do motor. (Consulte "Lubrificantes recomendados e capacidades" na página 9-6.) Nunca misture tipos diferentes de fluido.

Funcionamento

- Verifique o nível de fluido no reservatório de fluido e adicione fluido, se necessário. Utilize somente fluido recomendado.

O reservatório é translúcido para que você possa verificar o nível com uma rápida inspeção visual.

⚠ CUIDADO

Não permita que o fluido de freio entre em contato com a pintura do veículo, pois isso poderá causar danos à pintura. O fluido de freio, que ficou exposto ao ar livre por um longo tempo, nunca deve ser usado, pois sua qualidade não pode ser garantida. Deve ser descartado corretamente. Não coloque o tipo errado de fluido. Algumas gotas de óleo mineral, como óleo de motor, no sistema de freio podem danificar as peças do sistema de freio.

⚠ ATENÇÃO

- Caso o sistema de freio exija adições freqüentes de fluido, solicite a inspeção do sistema por uma Concessionária Autorizada Kia.
- Ao trocar e adicionar fluido de freio, manuseie-o com cuidado. Não deixe entrar em contato com os olhos. Se o fluido de freio entrar em contato com os olhos, lave-os imediatamente com uma grande quantidade de água fresca da torneira. Tenha seus olhos examinados por um médico o mais rápido possível.

Líquido do lavador

Verificação do nível do fluido do lavador



Funcionamento

- Verifique o nível de fluido no reservatório de fluido do lavador e adicione fluido, se necessário. Água pura pode ser usada se o fluido do lavador não estiver disponível.
- No entanto, use solvente de lavagem com características anticongelantes em climas frios para evitar o congelamento.

O reservatório é translúcido para que você possa verificar o nível com uma rápida inspeção visual.

⚠ ATENÇÃO

- Não use líquido de arrefecimento do radiador ou anticongelante no reservatório do lavador.
- O líquido de arrefecimento do radiador pode obscurecer severamente a visibilidade quando pulverizado no para-brisa e pode causar perda de controle do veículo ou danos à pintura e acabamento da carroceria.
- Os agentes de fluido do lavador de pára-brisas contêm algumas quantidades de álcool e podem ser inflamáveis em determinadas circunstâncias. Não permita que faíscas ou chamas entrem em contato com o fluido do lavador ou o reservatório do fluido do lavador. Isto poderão ocorrer danos ao veículo ou aos ocupantes.

- O fluido do lavador do para-brisa é venenoso para humanos e animais. Não beba e evite entrar em contato com o fluido do lavador do para-brisa. Isto poderá ocorrer lesões graves ou fatais.
-

Filtro do purificador de ar

Substituição do elemento do filtro de ar

Funcionamento

1. Solte os grampos de fixação da tampa do filtro de ar (1) e abra a tampa (2).



2. Limpe o interior do filtro de ar. Substitua o elemento do filtro de ar.

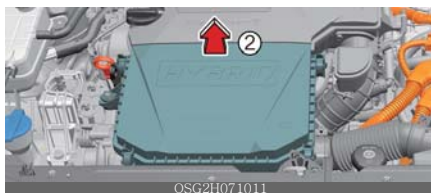

3. Trave a tampa com os cliques de fixação da tampa. Monte na ordem inversa.

⚠ CUIDADO

- Não dirija com o filtro de ar removido; isso resultará em desgaste excessivo do motor.
 - Ao remover o elemento do filtro de ar, tome cuidado para que poeira ou sujeira não entrem na entrada de ar, pois isso pode causar danos.
 - Use peças para substituição de uma Concessionária autorizada Kia.
-

Filtro de ar do ar condicionado

Substituindo o filtro de ar do controle climático

Funcionamento

1. Abra o porta-luvas e remova o batente (1).



2. Com o porta-luvas aberto, retire o porta-luvas empurrando os dois lados do mesmo (2).

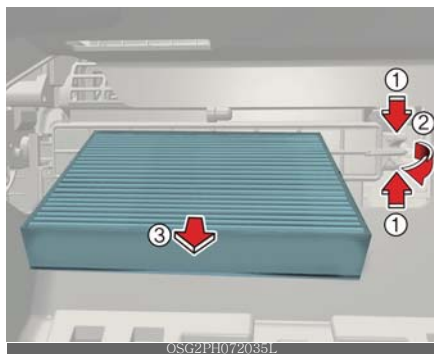

3. Remova a tampa (2) do filtro de ar do controle climático puxando ambos os lados da tampa (1).



4. Substitua o filtro de ar do controle climático.

5. Monte na ordem inversa.

* NOTA

- Ao substituir o filtro de ar do controle climático, instale-o corretamente. Caso contrário, o sistema pode produzir ruído e a eficácia do filtro pode ser reduzida.
- Se o veículo for operado em áreas extremamente empoeiradas ou arenosas, substitua o elemento com mais frequência do que os intervalos habituais recomendados.

Palhetas do limpador

Substituindo a palheta do limpador dianteiro



Funcionamento

1. Desligue o veículo.
2. Mova o interruptor do limpador para a posição de limpeza simples (MIST/1x).
3. Segure o interruptor do limpador por mais de 2 segundos.
4. Tipo A (se equipado)
 - Levante o braço do limpador.
 - Levante o clipe da palheta do limpador. Puxe para baixo o conjunto da palheta e remova-o.



- Instale o novo conjunto de palhetas.



5. Tipo B (se equipado)

- Levante o braço do limpador e gire o conjunto da palheta do limpador para

expor o clipe de travamento de plástico.

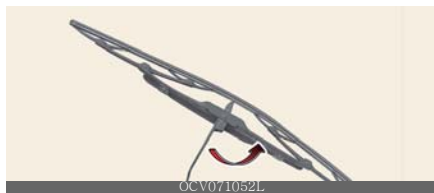

- Comprima o clipe e deslize o conjunto da lâmina para baixo.



- Levante-o do braço.
 - Instale o conjunto da lâmina na ordem inversa da remoção.
6. Instale o novo conjunto de lâminas.

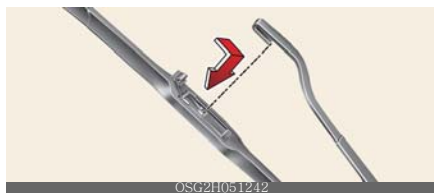

7. Retorne o braço do limpador no para-brisa.
8. Ligue o veículo e os braços do limpador retornarão à posição normal de operação.

Substituindo a palheta do limpador traseiro



Funcionamento

1. Desligue o veículo.
2. Mova o interruptor do limpador para a posição de limpeza simples (MIST/1x).
3. Segure o interruptor do limpador por mais de 2 segundos.
4. Levante o braço do limpador e puxe o conjunto da palheta do limpador.



5. Levante a palheta do limpador e puxe a palheta para removê-la.

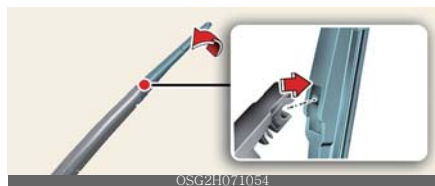

6. Instale o novo conjunto de palhetas inserindo a parte central na ranhura do braço do limpador até que se encaixe no lugar.



Se a substituição estiver concluída, abaixe o braço do limpador para colocá-lo no pára-brisa traseiro e ligue a ignição do veículo e funcione os limpadores para verificar se a palheta está instalada corretamente.

7. Certifique-se de que o conjunto da lâmina esteja instalado firmemente, tentando puxá-lo levemente.

* INFORMAÇÃO

Para evitar danos nos braços do limpador ou em outros componentes, mande substituir a palheta do limpador em uma Concessionária autorizada Kia.

⚠ CUIDADO

- Não use gasolina, querosene, diluente ou outros solventes sobre ou próximo a eles.
- Não tente mover os limpadores manualmente.
- O uso de uma palheta de limpador não especificada pode resultar em mau funcionamento e falha do limpador.
- Não permita que o braço do limpador caia contra o para-brisa, pois pode lascar ou trincar o para-brisa.
- Se o braço do limpador receber muita força ao puxar a palheta, a parte central pode ser danificada.
- O limpador não pode funcionar por aproximadamente 10 segundos quando o limpador funciona sem fluido de lavagem ou as palhetas estiverem congeladas. Isso não é um mau funcionamento, é um sistema de proteção do limpador,

ativado pelo circuito de sobrecarga do motor dentro do motor do limpador.

- O para-brisa dianteiro deve ser limpo com mangueira de água e enxugado com uma toalha limpa com as palhetas levantadas. Além disso, as palhetas do limpador devem ser limpas quando a graxa ou cera for aplicada nas palhetas.

* NOTA

Sabe-se que as ceras quentes comerciais aplicadas por lavagens automáticas de carros dificultam a limpeza do para-brisa. E é responsabilidade do proprietário lavar e gerenciar o veículo com métodos e materiais adequados.

Bateria

Veículo híbrido

A bateria auxiliar de 12V do veículo está integrada na bateria de alta tensão. A bateria de alta tensão está localizada sob o assento do banco da 2ª fileira.

Para manutenção relacionada à bateria, entre em contato com uma Concessionária Autorizada Kia.

Conector de bateria auxiliar de 12V



Desconecte o conector da bateria auxiliar de 12 V, localizado dentro do compartimento do motor para desligar a energia da bateria auxiliar de 12 V.

Conecte o conector da bateria auxiliar de 12 V novamente após a conclusão da manutenção relacionada à bateria.

⚠ CUIDADO

- A eficiência da bateria diminui durante a baixa temperatura. Se o veículo não for usado por um longo período de tempo, estacione o veículo em garagem coberta, se possível.
- Sempre mantenha a bateria carregada até a capacidade total. A caixa da bateria pode ser danificada devido ao congelamento se a capacidade da bateria for baixa.
- Não instale dispositivos elétricos não autorizados (por exemplo, lâmpadas, câmera de painel, etc.) em um veículo. Isto poderá descarregar a bateria.

Redefinir itens

Os itens devem ser redefinidos após a bateria ter descarregado ou o conector da bateria ter sido desconectado.

- Vidros automáticos para cima/para baixo
- Computador de bordo
- Sistema de controle climático
- Sistema de memória de posição do motorista
- Sistema de memória integrado
- Sistema de infoentretenimento

Pneus e rodas

Cuidados com os pneus

Para manutenção adequada, segurança e economia máxima de combustível, você deve sempre manter as pressões de enchimento dos pneus recomendadas e ficar dentro dos limites de carga e distribuição de peso recomendados para o seu veículo.

Pressões recomendadas de enchimento dos pneus frios



Todas as especificações (tamanhos e pressões) podem ser encontradas em uma etiqueta anexada ao veículo.

* INFORMAÇÃO

Todas as pressões dos pneus (incluindo o estepe) devem ser verificadas quando os pneus estiverem frios. "Pneus frios" significa que o veículo não foi conduzido por pelo menos três horas ou dirigiu menos de 1,6 km.

Verificação da pressão de enchimento dos pneus

- Remova a tampa da válvula da haste da válvula do pneu. Pressione o medidor de pneu firmemente na válvula para obter uma medição de pressão. Se a pressão estiver baixa, adicione ar até atingir a quantidade recomendada.

- Se você encher demais o pneu, libere o ar empurrando a haste de metal no centro da válvula do pneu. Certifique-se de colocar as tampas das válvulas de volta nas hastas das válvulas.

⚠️ ATENÇÃO

- O enchimento excessivo ou insuficiente pode reduzir a vida útil do pneu, afetar adversamente o manuseio do veículo e levar à falha repentina do pneu. Isso pode resultar em perda de controle do veículo e lesões potenciais.
- A baixa pressão severa (70 kPa (10 psi) ou mais) pode levar ao acúmulo de calor severo, causando estouros, separação da banda de rodagem e outras falhas nos pneus que podem resultar na perda de controle do veículo, causando lesões graves ou fatais. Este risco é muito maior em dias quentes e ao dirigir por longos períodos em alta velocidade.
- Inspeção seus pneus com frequência quanto à pressão de inflação adequada, bem como desgaste e danos. Use sempre um medidor de pressão dos pneus.
- Pneus com muita ou pouca pressão se desgastam de forma desigual, causando manuseio inadequado, perda de controle do veículo e falha repentina do pneu, causando acidentes, lesões e até mesmo a morte. A pressão dos pneus frios recomendada para o seu veículo pode ser encontrada neste manual e na etiqueta do pneu localizada na coluna central do lado do motorista.
- Pneus gastos podem causar acidentes. Substitua os pneus gastos, com desgaste irregular ou danificados.
- Lembre-se de verificar a pressão do seu pneu sobressalente. A Kia recomenda que verifique o estepe sempre que verificar a pressão dos outros pneus do seu veículo.

⚠️ CUIDADO

- A baixa pressão também resulta em desgaste excessivo, manuseio inadequado e economia de combustível reduzida. A deformação da roda também é possível. Mantenha a pressão dos pneus nos níveis adequados. Se um pneu necessitar de reabastecimento de ar frequentemente, mande verificar o sistema em uma Concessionária autorizada Kia.
- A inflação excessiva produz uma condução dura, desgaste excessivo no centro da banda de rodagem do pneu e uma maior possibilidade de danos causados por perigos na estrada.
- Pneus quentes normalmente excedem as pressões recomendadas para pneus frios em 28 a 41 kPa (4 a 6 psi). Não libere ar dos pneus quentes para ajustar a pressão ou os pneus ficarão com pressão insuficiente.
- Certifique-se de reinstalar as tampas das válvulas de enchimento dos pneus. Sem a tampa da válvula, sujeira ou umidade podem entrar no núcleo da válvula e causar vazamento de ar. Se faltar uma tampa de válvula, instale uma nova assim que possível.
- Observe sempre o seguinte:
 - Verifique a pressão dos pneus quando os pneus estiverem frios. (Depois que o veículo estiver estacionado por pelo menos três horas ou não tiver percorrido mais de 1,6 km desde a partida.)
 - Verifique a pressão do seu pneu sobressalente sempre que verificar a pressão de outros pneus.
 - Nunca sobrecarregue seu veículo. Tenha cuidado para não sobrecarregar o bagageiro do veículo se o seu veículo estiver equipado com um.

- Pneus gastos e velhos podem causar acidentes. Se a banda de rodagem estiver muito gasta ou se os pneus estiverem danificados, substitua-os.

Rodízio do pneu

Com um pneu sobressalente de tamanho normal

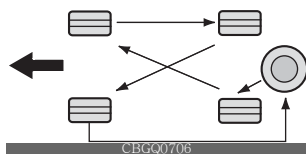

Sem um pneu sobressalente

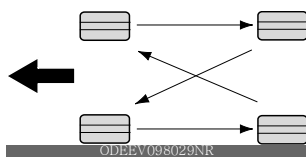

Pneus direcionais

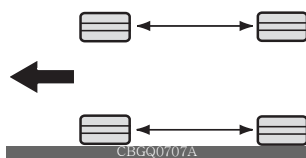

Para equalizar o desgaste da banda de rodagem, recomenda-se que efetuado rodízio dos pneus a cada 10.000 km ou antes, se ocorrer desgaste irregular.

⚠ ATENÇÃO

- Não use o estepe compacto (se equipado) para rodízio de pneus.
- Não misture pneus de lonas diagonais e de lonas radiais sob nenhuma circunstância. Isso pode causar características de dirigibilidade incomuns, que podem resultar em morte, lesões graves ou danos materiais.

* NOTA

Efetue rodízio de pneus radiais que têm um padrão de piso assimétrico apenas da frente para trás e não da direita para a esquerda.

* NOTA

Quando fizer o rodízio, verifique o balanceamento dos pneus. Ao fazer o rodízio, verifique a existência de desgaste desigual ou algum dano. O desgaste anormal é geralmente causado por pressão incorreta do pneu, alinhamento inadequado das rodas, rodas não balanceadas, frenagens muito fortes ou curvas muito fechadas. Procure por saliências ou ressaltos na banda de rodagem ou na lateral dos pneus. Troque o pneu se você encontrar um destes problemas. Troque o pneu se você puder ver as lonas. Após o rodízio, certifique-se de deixar as pressões dos pneus dianteiros e traseiros conforme as especificações e verifique o aperto das porcas.

Alinhamento de rodas e balanceamento de pneus

As rodas do seu veículo foram alinhadas e balanceadas cuidadosamente na fábrica para proporcionar a maior vida útil do pneu e o melhor desempenho geral.

Recomenda-se que o alinhamento da direção e o balanceamento das rodas sejam verificados pelo menos a cada 6 meses ou 10.000km (o que primeiro ocorrer), porém observe diariamente o estado geral dos pneus e, semanalmente, sua calibragem. Caso note desgaste anormal ou excessivo dos pneus, trepidação ou desvio direcional ao rodar, procure imediatamente uma Concessionária Autorizada KIA para inspeção e, caso necessário, correção. Se você perceber que seu veículo está vibrando ao

dirigir em uma estrada plana, suas rodas podem precisar ser rebalanceadas. Sempre que um pneu for removido da roda, ela deve ser balanceada novamente.

⚠ CUIDADO

Pesos de roda inadequados podem danificar as rodas de alumínio do seu veículo. Use apenas pesos de roda aprovados.

Substituição de pneus

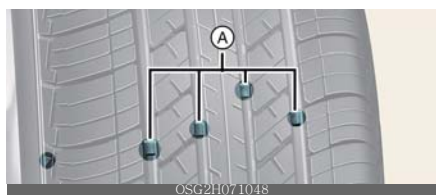

A: Indicador de desgaste da banda de rodagem

Se o pneu estiver desgastado uniformemente, um indicador de desgaste da banda de rodagem aparecerá como uma faixa sólida na banda de rodagem.

Isso mostra que há menos de 1,6 mm de banda de rodagem no pneu. Recomenda-se que substitua o pneu ANTES disso acontecer.

Não espere que a faixa apareça em todo a banda de rodagem antes de substituir o pneu.

Substituição do pneu sobressalente compacto (se equipado)

Um pneu sobressalente compacto tem uma vida útil mais curta do que um pneu de tamanho normal. Substitua-o quando puder ver as barras indicadoras de desgaste da banda de rodagem no pneu. O pneu sobressalente compacto de substituição deve ter o mesmo tamanho e design do pneu fornecido com seu novo veículo e deve ser montado na mesma roda sobressalente compacto. O pneu sobressalente compacto não foi projetado

para ser montado em uma roda de tamanho normal e a roda sobressalente compacta não foi projetada para montar um pneu de tamanho normal.

⚠ ATENÇÃO

Para reduzir a chance de lesões graves ou fatais em um acidente causado por falha de pneu ou perda de controle do veículo:

- Substitua os pneus gastos, com desgaste irregular ou danificados. Pneus gastos podem causar perda de eficácia de frenagem, controle de direção e tração.
- Não dirija seu veículo com pouca ou muita pressão nos pneus. Isso pode levar ao desgaste irregular e à falha do pneu.
- Ao substituir os pneus, nunca misture pneus radiais e diagonais no mesmo veículo. Você deve substituir todos os pneus (incluindo o sobressalente) se mudar de pneus radiais para pneus diagonais.
- É melhor substituir os quatro pneus ao mesmo tempo. Se isso não for possível ou necessário, substitua os dois pneus dianteiros ou traseiros como um par. A substituição de apenas um pneu pode afetar seriamente a dirigibilidade do seu veículo.
- O uso de pneus e rodas diferentes dos tamanhos recomendados pode causar características de manuseio incomuns e controle inadequado do veículo, resultando em um acidente grave.
- As rodas que não atendem às especificações da Kia podem se encaixar mal e resultar em danos ao veículo ou dirigibilidade incomum e controle inadequado do veículo.
- O ABS funciona comparando a velocidade das rodas. O tamanho do pneu afeta a velocidade da roda. Ao substituir os pneus, todos os 4 pneus devem usar o mesmo tamanho, tipo, construção e

padrão de piso originalmente fornecidos com o veículo. O uso de pneus de tamanho diferente pode fazer com que o ABS (Sistema de Freio Antibloqueio) e o ESC (Controle Eletrônico de Estabilidade) funcionem irregularmente.

⚠ CUIDADO

Ao substituir os pneus, verifique novamente e aperte as porcas da roda após dirigir cerca de 50 km e verifique novamente após dirigir cerca de 1.000 km. Se o volante treme ou o veículo vibra durante a condução, o pneu está desbalanceado. Efetue o balanceamento do pneu. Se o problema não for resolvido, contate uma Concessionária autorizada Kia.

* NOTA

Recomendamos que, ao substituir os pneus, utilize os mesmos fornecidos originalmente com os veículos. Se não efetuado, afeta o desempenho de condução.

Substituição da roda

Ao substituir as rodas de metal por qualquer motivo, certifique-se de que as novas rodas sejam equivalentes às unidades originais de fábrica em diâmetro, largura do aro e offset.

⚠ ATENÇÃO

Uma roda que não tenha o tamanho correto pode afetar negativamente a vida útil da roda e do rolamento, habilidades de frenagem e parada, características de dirigibilidade, distância ao solo, distância da carroceria ao pneu, distância da corrente de neve, calibração do velocímetro e hodômetro, alinhamento do farol e altura do para-choque.

Tração do pneu

A tração do pneu pode ser reduzida se você dirigir com pneus gastos, pneus com pressão inadequada ou em superfícies escorregadias. Os pneus devem ser substituídos quando os indicadores de desgaste da banda de rodagem aparecerem. Reduza a velocidade sempre que houver chuva, neve ou gelo na estrada para reduzir a possibilidade de perder o controle do veículo.

Manutenção de pneus

Além da calibragem adequada, o alinhamento correto das rodas ajuda a diminuir o desgaste dos pneus. Se verificar que um pneu está desgastado de forma irregular, solicite a uma oficina profissional que verifique o alinhamento das rodas. A Kia recomenda visitar uma Concessionária autorizada Kia.

Quando tiver pneus novos instalados, certifique-se de que estão equilibrados. Isso aumentará o conforto de condução do veículo e a vida útil dos pneus. Além disso, um pneu deve sempre ser rebalanceado se for removido da roda.

Informações na lateral do pneu



Essas informações identificam e descrevem as características fundamentais do pneu e também fornecem o número de identificação do pneu (TIN/DOT) para certificação do padrão de segurança. O TIN/

DOT pode ser usado para identificar o pneu em caso de recall.

1. Nome do fabricante ou marca

2. Designação do tamanho do pneu

A parede lateral de um pneu é marcada com uma designação de tamanho de pneu. Você precisará dessas informações ao selecionar pneus de reposição para seu veículo. O seguinte explica o que significam as letras e os números na designação do tamanho do pneu.

Exemplo de designação do tamanho do pneu:

(Esses números são fornecidos apenas como exemplo; o designador do tamanho do seu pneu pode variar dependendo do seu veículo.)

P225/45R18 108T

225 – Largura do pneu em milímetros.

45 – Relação de aspecto. A altura da seção do pneu como uma porcentagem de sua largura.

R – Código de construção do pneu (Radial).

18 – Diâmetro do aro em polegadas.

108 – Índice de Carga, um código numérico associado à carga máxima que o pneu pode suportar.

T – Símbolo de classificação de velocidade. Consulte a tabela de classificação de velocidade nesta seção para obter informações adicionais.

Classificações de velocidade dos pneus

A tabela abaixo lista muitas das diferentes classificações de velocidade atualmente usadas para pneus de carros de passeio. A classificação de velocidade faz parte da designação do tamanho do pneu na parede

lateral do pneu. Este símbolo corresponde à velocidade máxima de operação segura projetada para aquele pneu.

Símbolo de classificação de velocidade	Velocidade máxima
S	180 km/h
T	190 km/h
H	210 km/h
V	240 km/h
W	270 km/h
Y	300 km/h

Designação do tamanho da roda

As rodas também são marcadas com informações importantes que você precisa se precisar substituir uma. O seguinte explica o que significam as letras e os números na designação do tamanho da roda.

Exemplo de designação do tamanho da roda:

7.5JX18

7.5 – Largura do aro em polegadas.

J – Designação do contorno do aro.

18 – Diâmetro do aro em polegadas.

3. Verificação da vida útil do pneu (TIN: Número de Identificação do Pneu)

Quaisquer pneus com mais de 6 anos, com base na data de fabricação, devem ser substituídos por novos. Você pode encontrar a data de fabricação na parede lateral do pneu, exibindo o código DOT. A data de fabricação é designada pelos últimos quatro dígitos (caracteres) do código DOT.

DOT: XXXX XXXX 0000

A parte frontal do DOT significa um número de código da planta, tamanho do pneu e padrão da banda de rodagem e os

quatro últimos números indicam a semana e o ano de fabricação.

Por exemplo, DOT XXXX XXXX 1621 representa que o pneu foi produzido na 16ª semana de 2021.

ATENÇÃO

Os pneus degradam-se com o tempo, mesmo quando não estão a ser utilizados. Independentemente da banda de rodagem restante, recomendamos que os pneus sejam substituídos após aproximadamente seis (6) anos de serviço normal. O calor causado por climas quentes ou condições frequentes de alta carga pode acelerar o processo de envelhecimento. O não cumprimento deste aviso pode resultar em falha repentina do pneu, o que pode levar à perda de controle e a um acidente com lesões graves ou fatais.

4. Composição e material da lona do pneu

O número de lonas ou camadas de tecido revestido de borracha no pneu. Os fabricantes de pneus também devem indicar os materiais do pneu, que incluem aço, nylon, poliéster e outros. A letra "R" significa construção de camada radial; a letra "D" significa construção diagonal ou oblíqua; e a letra "B" significa construção de lona com viés com cinta.

5. Pressão de inflação máxima permitida

Este número é a maior quantidade de pressão de ar que deve ser colocada no pneu. Não exceda a pressão de enchimento máxima permitida. Consulte "Especificação do pneu e etiqueta de pressão" na página 9-5.

6. Classificação máxima de carga

Este número indica a carga máxima em quilogramas e libras que pode ser transportada pelo pneu. Ao substituir os pneus do veículo, use sempre um pneu com a mesma capacidade de carga do pneu instalado de fábrica.

7. Classificação uniforme da qualidade dos pneus

Os graus de qualidade podem ser encontrados onde aplicável na parede lateral do pneu entre o ombro da banda de rodagem e a largura máxima da seção.

Por exemplo:

TREADWEAR 200

TRACTION AA

TEMPERATURE A

ATENÇÃO

- O grau de tração atribuído a este pneu é baseado em testes de tração de frenagem em linha reta e não inclui características de aceleração, curva, aquaplanagem ou tração de pico.
- O grau de temperatura para este pneu é estabelecido para um pneu devidamente inflado e não sobrecarregado. Velocidade excessiva, pressão insuficiente ou carga excessiva, separadamente ou em combinação, podem causar acúmulo de calor no pneu e falha repentina do pneu. Isso pode causar perda de controle do veículo e lesões graves ou fatais.

Desgaste da banda de rodagem

O grau de desgaste da banda de rodagem é uma classificação comparativa baseada na taxa de desgaste do pneu quando testado sob condições controladas, em um curso de teste específico do governo. Por exemplo, um pneu classificado como 150

usaria uma vez e meia (1½) tão bem quanto um pneu classificado como 100.

O desempenho relativo dos pneus depende das condições reais de uso, no entanto, e pode se afastar significativamente da norma devido a variações nos hábitos de direção, práticas de serviço e diferenças nas características da estrada e clima.

Esses graus são gravados nas paredes laterais dos pneus dos veículos de passeio. Os pneus disponíveis como equipamento padrão ou opcional em seu veículo podem variar em relação ao grau.

Tração - AA, A, B & C

Os graus de tração, do mais alto ao mais baixo, são AA, A, B e C. Esses graus representam a capacidade do pneu de parar em pavimento molhado, medido sob condições controladas em superfícies de teste governamentais específicas de asfalto e concreto. Um pneu marcado com C pode ter baixo desempenho de tração.

Temperatura -A, B e C

Os graus de temperatura são A (o mais alto), B e C, representando a resistência do pneu à geração de calor e sua capacidade de dissipar calor quando testado sob condições controladas em uma roda de teste de laboratório interna especificada.

A alta temperatura constante pode fazer com que o material do pneu se degenere e reduza a vida útil do pneu, e a temperatura excessiva pode levar à falha repentina do pneu. As notas B e A representam níveis mais altos de desempenho na roda de teste de laboratório do que o mínimo exigido por lei.

Pneu de perfil baixo (se equipado)

Pneus de perfil baixo, cuja relação de aspecto é inferior a 50, são fornecidos

para veículos com características esportivas.

Como os pneus de perfil baixo são otimizados para maior aderência e frenagem, pode ser mais desconfortável dirigir e ocorrerá mais ruído, em comparação com pneus normais.

CUIDADO

- Como a parede lateral do pneu de perfil baixo é mais curta do que o normal, a roda e o pneu do pneu de perfil baixo são mais fáceis de serem danificados. Portanto, siga as instruções abaixo.
 - Ao dirigir em uma estrada acidentada ou todo-o-terreno, dirija com cuidado porque os pneus e as rodas podem ser danificados. E depois de dirigir, inspecione pneus e rodas.
 - Ao passar por um buraco, lombada, bueiro ou guia do meio-fio, dirija devagar para que os pneus e as rodas não sejam danificados.
 - Se o pneu sofrer um impacto, inspecione o estado do pneu ou entre em contato com uma Concessionária Autorizada Kia.
 - Para evitar danos ao pneu, inspecione a condição e a pressão do pneu a cada 3.000 km.
- ? Não é fácil reconhecer o dano do pneu com seus próprios olhos. Mas se houver o menor indício de dano no pneu, mesmo que você não possa ver o dano no pneu com seus próprios olhos, mande verificar ou substituir o pneu, pois o dano no pneu pode causar vazamento de ar do pneu.
- Se o pneu for danificado ao dirigir em uma estrada acidentada, fora da estrada, buraco, bueiro ou meio-fio, não será coberto pela garantia.
- Você pode encontrar as informações do pneu na lateral do pneu.

Fusíveis

Tipo de lâmina



Tipo de cartucho



Multifusível

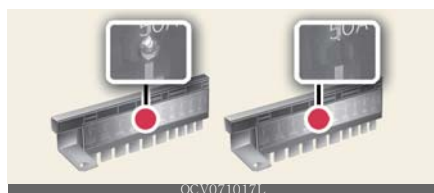

BFT

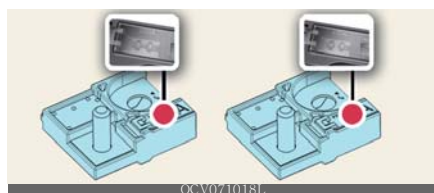

* Esquerda: Normal, Direita: Queimado

* A etiqueta real do painel de fusíveis/relés pode ser diferente.

Antes de substituir um fusível queimado, desconecte o cabo negativo da bateria.

Se o sistema elétrico não funcionar, verifique primeiro o painel de fusíveis do lado do motorista.

Substitua sempre um fusível queimado por um da mesma capacidade.

Se o fusível de substituição queimar, isso indica um problema elétrico. Evite utilizar o sistema envolvido e consulte imediatamente uma Concessionária autorizada Kia.

⚠ ATENÇÃO

- Nunca substitua um fusível por outro fusível que não seja da mesma capacidade.
- Um fusível de maior capacidade pode causar danos e possivelmente um incêndio.
- Nunca instale um fio ou folha de alumínio em vez do fusível adequado, mesmo como um reparo temporário. Isso pode causar danos extensos à fiação e um possível incêndio.
- Não modifique ou acrescente arbitrariamente a fiação elétrica do veículo.

⚠ CUIDADO

- Ao substituir um fusível ou relé queimado por um novo, certifique-se de que o novo fusível ou relé se encaixe bem nos cliques. O fusível ou relé incompletamente fixado pode causar danos na fiação do veículo e nos sistemas elétricos e um possível incêndio.
- Não remova fusíveis, relés e terminais fixados com parafusos ou porcas. Os fusíveis, relés e terminais podem ser fixados de forma incompleta e podem causar um possível incêndio. Se os fusíveis, relés e terminais fixados com parafusos ou porcas estiverem queimados, consulte uma Concessionária autorizada Kia.
- Não insira nenhum outro objeto, exceto fusíveis ou relés, nos terminais de fusíveis/relés, como uma chave de fenda, fio ou arame. Isso pode causar falha de contato e mau funcionamento do sistema.
- Não conecte chaves de fenda ou fiação não original no terminal originalmente

projetado apenas para fusíveis e relés. O sistema elétrico e a fiação do interior do veículo podem ser danificados ou queimados devido a falha de contato.

- Se você conectar diretamente o fio na lanterna traseira ou substituir a lâmpada que está acima da capacidade regulada para instalar reboques, etc., o bloco de junção interno pode se queimar.
- Não use uma chave de fenda ou qualquer outro objeto de metal para remover os fusíveis, pois isso pode causar um curto-circuito e danificar o sistema.

* NOTA

- Ao substituir o fusível, desligue a ignição e desligue os interruptores de todos os dispositivos elétricos e remova o terminal da bateria (-).
- A etiqueta real do painel de fusíveis/relés pode diferir dos itens equipados.
- Precaução de aplicação de película no vidro

A aplicação de películas nos vidros (especialmente película metálica) pode causar distúrbios de comunicação ou má recepção de rádio e mau funcionamento do sistema de iluminação automática devido à mudança excessiva de iluminação dentro do veículo. A solução usada também pode fluir para dispositivos elétricos e eletrônicos causando desordem e falha.

Substituindo o fusível do painel interno

Funcionamento

1. Desligue o veículo e todos os outros interruptores.
2. Abra a tampa do painel de fusíveis.



3. Puxe o fusível suspeito para fora. Use a ferramenta de remoção (1) fornecida na caixa de fusíveis principal no compartimento do motor.



4. Verifique o fusível removido; substitua-o se estiver queimado. Fusíveis sobresalentes são fornecidos no painel de fusíveis do painel de instrumentos (ou no painel de fusíveis do compartimento do motor).
5. Empurre um novo fusível da mesma capacidade e certifique-se de que ele se encaixa bem nos cliques.

* INFORMAÇÃO

Se os faróis ou lanternas traseiras, luzes de freio, luzes diurnas (DRL) não funcionarem e os fusíveis estiverem em ordem, consulte uma Concessionária autorizada Kia.

Substituição do fusível do compartimento do motor

Substituição de fusíveis tipo lâmina/cartucho



Funcionamento

1. Desligue o veículo e todos os outros interruptores.
2. Remova a tampa do painel de fusíveis pressionando a aba e puxando a tampa para cima.

Quando o fusível do tipo lâmina for desconectado, remova-o usando o grampo (1) projetado para trocar os fusíveis localizado na caixa de fusíveis do compartimento do motor. Após a remoção, insira firmemente o fusível reserva de igual capacidade.



3. Verifique o fusível removido; substitua-o se estiver queimado. Para remover ou inserir o fusível, use o extrator de fusíveis no painel de fusíveis do compartimento do motor.
4. Empurre um novo fusível da mesma capacidade e certifique-se de que ele se encaixa bem nos cliques. Se ficar folgado,

consulte uma Concessionária autorizada Kia.

Substituição do fusível principal (multifusível)



Funcionamento

1. Desligue o veículo
2. Remova a tampa do painel de fusíveis pressionando a aba e puxando a tampa para cima.
3. Desconecte o conector da bateria.
4. Remova as porcas mostradas na imagem acima.
5. Substitua o fusível por um novo com a mesma capacidade.
6. Reinstale na ordem inversa da remoção.
7. Se ficar com folga, consulte uma Concessionária Autorizada Kia.

Substituindo o relé



1. Desligue o veículo e todos os outros interruptores.
2. Remova a tampa do painel de fusíveis pressionando a aba e puxando a tampa para cima.
3. Substitua o relé por um novo com a mesma classificação.
4. Reinstale na ordem inversa da remoção.

5. Se ficar com folga, consulte uma Concessionária Autorizada Kia.

⚠ CUIDADO

- Depois de verificar o painel de fusíveis no compartimento do motor, instale firmemente a tampa do painel de fusíveis através do som de clique audível. Caso contrário, podem ocorrer falhas elétricas devido ao contato com a água.
- Inspeção visualmente a tampa da bateria para um fechamento seguro. Se a tampa da bateria não estiver bem travada, o sistema elétrico pode ser danificado devido ao influxo de umidade no sistema.

*** NOTA**

- O sistema eletrônico pode não funcionar corretamente mesmo quando os fusíveis individuais do compartimento do motor e da caixa de fusíveis interna não estão desconectados. Nesse caso, a causa do problema pode ser a desconexão do fusível principal (tipo BFT), que está localizado dentro da tampa do terminal positivo (+) da bateria. Como o fusível principal é projetado de forma mais complexa do que outras peças, visite uma Concessionária Autorizada Kia mais próxima.
- Se o fusível múltiplo estiver queimado, consulte uma Concessionária autorizada Kia.

Descrição do painel de fusíveis/relés

Dentro das tampas do painel do fusível/relé, você pode encontrar a etiqueta do fusível/relé, descrevendo o nome e a capacidade do fusível/relé.

*** NOTA**

Nem todas as descrições do painel de fusíveis neste manual podem ser aplicáveis ao seu veículo. As informações são precisas no momento da impressão. Ao inspecionar o painel de fusíveis em seu veículo, consulte a etiqueta aplicada no painel de fusíveis.

Painel de fusíveis do lado do motorista



3 E-SHIFTER	10A	15A	10A	3 MODULE	7.5A	7.5A	10A	10A	10A	10A
				SPARE	20 E-SHIFTER	4 MODULE	SPARE	3 IG3	1 IBU	10
			25A	25A	7.5A	10A	10A	10A	10A	10A
AMP	30A	30A	25A	6 MODULE	5 MODULE	2 IG1	USB CHARGER	MEMORY	SPARE	10
DRV	30A	30A	25A	7.5A	15A	10A	10A	10A	10A	10A
P/SEAT	30A	30A	25A	A/C	1	2	2	E-CALL	SPARE	1
P/SEAT	30A	30A	25A	7.5A	7.5A	10A	10A	MULTI MEDIA	1 MODULE	1























USE THE DESIGNATED FUSE ONLY
USE SOLO LOS FUSIBLES ESPECIFICADOS
استخدم الفيوز ذو التيارات المناسب







P/NO: 91990-ATO40

OSG2PH07/2006L

Bloco de junção da ICU

Nome do fusível	Símbolo	Capacidade do fusível	Circuito Protegido
AMP		30 A	AMP (amplificador)
P/SEAT DRV		30 A	Botão do suporte lombar do motorista, Botão do banco elétrico do motorista, Módulo de controle do IMS (Sistema Integrado de Memória)
P/WINDOW LH		25 A	BOTÃO DO MÓDULO DO VIDRO ELÉTRICO TRASEIRO ESQUERDO, BOTÃO DO MÓDULO DO VIDRO ELÉTRICO DO MOTORISTA (LHD), BOTÃO DO MÓDULO DO VIDRO ELÉTRICO DO PASSAGEIRO (RHD)

Nome do fusível	Símbolo	Capacidade do fusível	Circuito Protegido
P/SEAT PASS		30 A	Botão do banco elétrico do passageiro
S/HEATER (FRONT)		20 A	Módulo de controle da ventilação de ar do banco dianteiro, Módulo de controle do aquecimento do banco dianteiro
S/HEATER (REAR)		25 A	Módulo de controle do aquecedor do banco traseiro
P/WINDOW RH		25 A	BOTÃO DO MÓDULO DO VIDRO ELÉTRICO TRASEIRO DIREITO, BOTÃO DO MÓDULO DO VIDRO ELÉTRICO DO CONDUTOR (RHD), BOTÃO DO MÓDULO DO VIDRO ELÉTRICO DO PASSAGEIRO (LHD)
T/GATE		15 A	Relé da tampa traseira
DR LOCK		20 A	Relé de travamento/destravamento central da porta, Relé "Dead Lock"
MULTI MEDIA		25 A	Unidade de Áudio/Navegação
E-CALL		10 A	Unidade de chamada eletrônica (E-Call)
MEMORY		10 A	Conjunto de instrumentos, Mood lamp, Módulo de Controle do Ar Condicionado
START		7.5 A	Relé de alarme contra roubo, HPCU, IBU
E-SHIFTER3		10 A	SCU, Mostrador de Mudança Eletrônico
MODULE6		7.5 A	IBU (UNIDADE INTEGRADA DE CONTROLE DA CARROCERIA)
MODULE3		7.5 A	Console superior, Botão multifuncional, Interruptor da luz de freio
A/BAG1		15 A	Módulo de Controle SRS (Sistema de Retenção Suplementar - Airbag)
WASHER		15 A	Alavanca de controle do lavador
MODULE1		10 A	BLOQUEIO DE CHAVE, MÓDULO DE CONTROLE DO AR CONDICIONADO, LUZ DE CARGA (VEÍCULO HÍBRIDO PLUG-IN), BOTÃO DO PISCA-ALERTA, SENSOR DE CHUVA, CONTROLE REMOTO DO VOLANTE
IBU1		10 A	IBU (UNIDADE INTEGRADA DE CONTROLE DA CARROCERIA), BOTÃO DE MODO ESPORTIVO
MODULE2		10 A	IBU, ECU DE ESTACIONAMENTO ADAS, E-CALL, AUDIO/ NAVIGATION HEAD UNIT, Bloco de junção do Compartimento do Motor (Relé P/OUTLET)
A/BAG IND		7.5 A	CONJUNTO DE INSTRUMENTOS (MÓDULO DE CONTROLE SRS)
IBU2		7.5 A	IBU (Unidade Integrada de Controle da Carroceria)
MODULE4		10 A	IBU, ECU DE ESTACIONAMENTO ADAS, UNIDADE DE VESS, CÂMERA DE VISÃO A FRONTAL, BOTÃO DE "CRASH PAD", CONSOLE CENTRAL, RADAR DE CANTO TRASEIRO
A/CON		7.5 A	MÓDULO DE CONTROLE DO AR CONDICIONADO, Bloco de junção do Compartimento do Motor (BLOWER, PTC RELAY), A/C COMPRESSOR
A/BAG2		10 A	Módulo de Controle SRS (Sistema de Retenção Suplementar - Airbag)

Nome do fusível	Símbolo	Capacidade do fusível	Circuito Protegido
CLUSTER	CLUSTER	7,5 A	CONJUNTO DE INSTRUMENTOS
MODULE5	⁵ MODULE	10 A	DISPOSITIVO DE NIVELAMENTO DO FAROL, UNIDADE DE ÁUDIO/NAVEGAÇÃO, SISTEMA DE CARREGAMENTO DE CELULAR SEM FIO, UNIDADE DE E-CALL, MÓDULO DE CONTROLE DE AR CONDICIONADO, LUZ DO CONSOLE SUPERIOR, ESPELHO ELÉTRICO CRÔMICO, AMP (AMPLIFICADOR), MÓDULO DE CONTROLE DE AQUECIMENTO DO BANCO
MODULE7	⁷ MODULE	7,5 A	ECU DE ESTACIONAMENTO ADAS, INVERSOR CA, MOTOR DO VENTILADOR DE REFRIGERAÇÃO, MÓDULO DE CONTROLE DO AQUECIMENTO DO BANCO
BRAKE SWITCH	BRAKE SWITCH	10 A	IBU (Unidade Integrada de Controle da Carroceria), Interruptor da luz de freio
MDPS2	² 	7,5 A	Unidade MDPS (Direção assistida eletricamente por motor)
SUNROOF		20 A	UNIDADE DE TETO SOLAR
HEATED MIRROR		10 A	Espelho Externo Aquecido
IG3 2	² IG3	10 A	SISTEMA DE GERENCIAMENTO DE BATERIA
IG3 3	³ IG3	10 A	UNIDADE DE CARREGAMENTO ON BOARD, HPCU, Bloco de junção do Compartimento do Motor (Relê BATTERY C/FAN), A/C COMPRESSOR
CHILD LOCK		15 A	Sistema eletrônico de segurança para crianças
FRT WIPER2	² 	10 A	Motor do limpador dianteiro
FCA		10 A	Radar frontal
RR WIPER		15 A	Relê do limpador traseiro, Motor do limpador traseiro
E-SHIFTER4	⁴ E-SHIFTER	10 A	SCU, Botão Giratório de Mudança Eletrônico
BMS	BATTERY MANAGEMENT	10 A	Sistema de gerenciamento de bateria
USB CHARGER	USB CHARGER	10 A	CARREGADOR USB (BANDEJA DIANTEIRA/ BANCOS MOTORISTA/PASSEAGEIRO)
IG1 2	² IG1	25 A	Bloco de junção do Compartimento do Motor (PCB BLOCK FUSIVEL - IEB4, ECU3, DCT3, EWP3)
E-SHIFTER2	² E-SHIFTER	10 A	SCU, Mostrador de Mudança Eletrônico

Panel de fusíveis do compartimento do motor





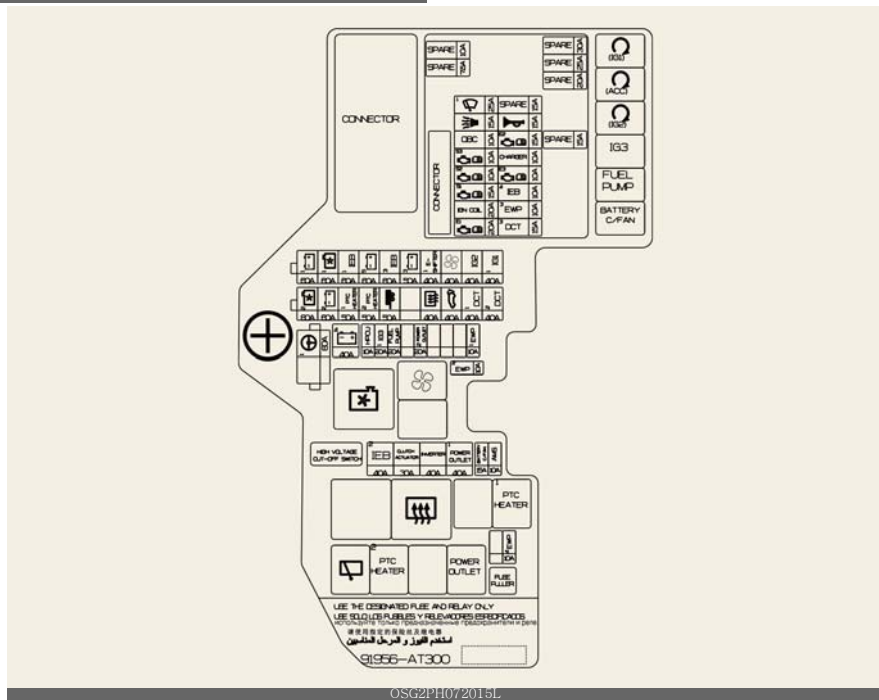

OSG2H072066BR





OSG2PH072015L

Bloco de junção do Compartimento do Motor

Nome do fusível	Símbolo	Capacidade	Circuito Protegido
MULTI FUSÍVEL C/FAN2	 2	80 A	Motor do ventilador de refrigeração
MULTI FUSÍVEL PTC HEATER 1	 PTC HEATER	50 A	RELÉ DO AQUECEDOR PTC #1
	 2	60 A	BLOCO DE JUNÇÃO DE ICU (IPS)
MULTI FUSÍVEL MDPS 1	 1	80 A	Unidade MDPS (Direção assistida eletricamente por motor)
	 REAR HEATED	40 A	Bloco de junção do Compartimento do Motor (Relé do Aquecedor Traseiro)

Nome do fusível		Símbolo	Capacidade	Circuito Protegido
MULTI FUSÍVEL	POWER TAIL-GATE		40 A	Unidade de tampa traseira elétrica
	E-SHIFTER1	¹ 	40 A	SCU
MULTI FUSÍVEL	B+3	³ 	50 A	BLOCO DE JUNÇÃO ICU (FUSÍVEL - CHILD LOCK, E-SHIFTER3, P/WDW LH, P/WDW RH, T/GATE OPEN, AMP, P/SEAT DRV, P/SEAT PASS, S/HEATER FRT, S/HEATER RR), EWP2
MULTI FUSÍVEL	TRAILER	² 	50 A	Módulo de reboque/trailer
	FUEL PUMP		20 A	Bloco de junção do Compartimento do Motor (Relé da bomba de combustível)
MULTI FUSÍVEL	BLOWER		40 A	Bloco de junção do Compartimento do Motor (Relé do Ventilador)
MULTI FUSÍVEL	B+4	⁴ 	40 A	BLOCO DE JUNÇÃO ICU (FUSÍVEL - MULTIMEDIA, E-CALL, A/BAG2, BRAKE SWITCH, MODULE1, FUEL LID, IBU1, SUNROOF, BATTERY MANAGEMENT, DOOR LOCK (trava da porta)
	B+1	¹ 	60 A	BLOCO DE JUNÇÃO DE ICU (IPS)
FUSÍVEL	IEB2	² IEB	40 A	Unidade de freio elétrico integrado
	IEB3	³ IEB	60 A	Unidade de freio elétrico integrado
MULTI FUSÍVEL	IEB1	¹ IEB	60 A	Unidade de freio elétrico integrado
	IG3 1	IG3	20 A	RELÉ DE IGNIÇÃO IG3 1
FUSÍVEL	BATTERY C/FAN		15 A	Ventilador de refrigeração da bateria
	HPCU	HPCU	10 A	Unidade de Controle de Energia Híbrida
	EWP2	² EWP	10 A	BOMBA DE ÁGUA ELETRÔNICA DE BATERIA
FUSÍVEL	POWER OUTLET2	² POWER OUTLET	20 A	Tomada de energia Frontal
	EWP1	¹ EWP	10 A	Bomba de água eletrônica do motor
MULTI FUSÍVEL	PTC HEATER2	² PTC HEATER	50 A	PRELÉ DO AQUECEDOR PTC #2
	DCT1	¹ DCT	40 A	TRANSMISSÃO DE DUPLA EMBREAGEM
	DCT2	² DCT	40 A	TRANSMISSÃO DE DUPLA EMBREAGEM
	C/FAN1	¹ 	60 A	MOTOR DO VENTILADOR DE REFRIGERAÇÃO
	B+5	⁵ 	60 A	Bloco de Junção de PCB do Compartimento do Motor
	IG2	IG2	40 A	BLOCO DE JUNÇÃO ICU (FUSÍVEL - WASHER, A/C, MODULE6, MODULE7, WIPER RR)
	IG1 1	¹ IG1	40 A	BLOCO DE JUNÇÃO ICU (FUSÍVEL -MODULE2, USB CHARGER, A/BAG1, IBU2, MDPS2, CLUSTER, MODULE3, A/BAG IND, MODULE4, MODULE5, E-SHIFTER2, FCA, ING1 2)







Nome do fusível		Símbolo	Capacidade	Circuito Protegido
FUSÍVEL	CLUTCH ACTUATOR		30 A	ATUADOR DA EMBREAGEM DO MOTOR (HPCU)
	INVERTER		40 A	INVERTOR CA
	POWER OUTLET 1	¹ 	40 A	Tomada de energia Frontal

Bloco PCB

Nome do fusível	Símbolo	Capacidade	Circuito Protegido
SENSOR1	^{S1} 	15 A	Sensor de oxigênio (cima/baixo)
ECU2	^{E2} 	15 A	ECM (MÓDULO DE CONTROLE DO MOTOR)
SENSOR3	^{S3} 	10 A	RELÉ DA BOMBA DE COMBUSTÍVEL
SENSOR2	^{S2} 	10 A	VÁLVULA DE CONTROLE DE ÓLEO, VÁLVULA SOLENÓIDE DE CONTROLE DE PURGA, CONTROLE DE VÁLVULA DE BOMBA DE ÓLEO VARIÁVEL, RELÉ DO MOTOR DO VENTILADOR DE REFRIGERAÇÃO
FRT WIPER 1	¹ 	25 A	Motor do limpador dianteiro
ECU 3	^{E3} 	10 A	ECM (MÓDULO DE CONTROLE DO MOTOR)
IEB 4	⁴ 	10 A	Unidade de freio elétrico integrado
EWP 3	¹ 	10 A	Bomba de água eletrônica do motor
ECU1	^{E1} 	20 A	ECM (MÓDULO DE CONTROLE DO MOTOR)
B/ALARM HORN		15 A	RELÉ DE ALARME DE ALARME
IGN COIL		20 A	Bobina de ignição #1/#2/#3/#4
DCT3	³ 	15 A	TRANSMISSÃO DE DUPLA EMBREAGEM

Relê

Consulte a tabela a seguir para o tipo de relê.

Nome do relê	Símbolo	TIPO
Relê da bomba de combustível	FUEL PUMP	MICRO
Relê PTC Aquecedor 1	¹ PTC HEATER	MICRO
Relê do ventilador		MICRO
Relê do Aquecedor Traseiro		MINI
Relê IG3	IG3	MICRO
Relê do ventilador de resfriamento da bateria (HEV)	BATTERY C/FAN	MICRO
RELÊ PDM (IG1)		MICRO
RELÊ PDM (ACC)		MICRO
RELÊ PDM (IG2)		MICRO
RELÊ DO MOTOR DO VENTILADOR DE REFRIGERAÇÃO		MICRO
RELÊ DO AQUECEDOR PTC2	² PTC HEATER	MICRO
TOMADA DE ENERGIA	POWER OUTLET	MICRO

Lâmpadas

Precauções para substituição da lâmpada

Desligue o motor em um local seguro, aplique firmemente o freio de estacionamento e retire o terminal negativo (-) da bateria. Use apenas as lâmpadas da potência especificada.

Mau funcionamento da peça da lâmpada devido a falha de rede

O farol, a lanterna traseira e a luz de neblina podem acender quando o interruptor do farol dianteiro estiver LIGADO, e não acender quando a lanterna traseira ou o interruptor de luz estiver LIGADO. Isso pode ser causado por falha na rede ou mau funcionamento do sistema de controle elétrico do veículo. Se houver algum problema, leve o sistema a uma Concessionária autorizada Kia para manutenção.

Mau funcionamento da lâmpada devido à estabilização do sistema de controle elétrico

Uma lâmpada funcionando normalmente pode piscar momentaneamente. Esta ocorrência momentânea deve-se à sincronia de estabilização do sistema de controle elétrico do veículo. Se a lâmpada voltar ao normal logo, o veículo não precisa de manutenção.

No entanto, se a lâmpada se apagar após a oscilação momentânea ou a oscilação continuar, leve o sistema a uma Concessionária autorizada Kia para manutenção.

⚠️ ATENÇÃO

- Antes de reparar a lâmpada, acione firmemente o freio de estacionamento, certifique-se de que o interruptor de ignição esteja na posição LOCK e desli-

que as luzes para evitar movimentos bruscos do veículo e queimaduras nos dedos ou choque elétrico.

- Certifique-se de substituir a lâmpada queimada por uma de mesma potência. Caso contrário, pode causar danos extensos à fiação e possível incêndio.

⚠ CUIDADO

- Se você não tiver as ferramentas necessárias, as lâmpadas corretas e a experiência, consulte uma Concessionária autorizada Kia.
- Em muitos casos, é difícil substituir as lâmpadas do veículo porque outras partes do veículo devem ser removidas antes que você possa chegar à lâmpada. Isso é especialmente verdadeiro se você precisar remover o conjunto do farol para chegar à(s) lâmpada(s). A remoção/instalação incorreta do conjunto do farol pode resultar em danos ao veículo.
- Se peças não originais ou luzes abaixo do padrão forem usadas ao trocar as luzes, isso pode levar à desconexão do fusível e mau funcionamento, além de outros danos à fiação.
- Não instale lâmpadas extras ou LED no veículo. Se forem instaladas luzes suplementares, isso pode causar mau funcionamento da lâmpada e cintilação das luzes. Além disso, a caixa de fusíveis e outras fiações podem ser danificadas.

* NOTA

- Se a lâmpada ou o conector da lâmpada for removido de uma lâmpada de operação ativada por eletricidade, o dispositivo eletrônico da caixa de fusíveis poderá detectá-la como um mau funcionamento. Portanto, um histórico de mau funcionamento da lâmpada pode ser registrado no Código de Avaria (DTC) na caixa de fusíveis.

- É normal que uma lâmpada em funcionamento pisque temporariamente. Como esta ocorrência é devido à função de estabilização do dispositivo de controle eletrônico do veículo, se a lâmpada acender normalmente após piscar temporariamente, não há problema no veículo.

No entanto, se a lâmpada continuar piscando várias vezes ou se apagar completamente, pode haver um erro no dispositivo de controle eletrônico do veículo. Neste caso, mande verificar imediatamente o veículo em uma Concessionária autorizada Kia.

- Após um acidente ou após a reinstalação do conjunto do farol, mande ajustar o alinhamento do farol em uma Concessionária autorizada Kia.
- Após dirigir sob chuva forte ou lavagem, as lentes dos faróis e lanternas traseiras podem parecer congeladas ou com névoa interna. Esta condição é causada pela diferença de temperatura entre a lâmpada interna e externa. Isso é semelhante à condensação nos vidros dentro do veículo durante a chuva e não indica um problema com o veículo. Se a água vazar para o circuito da lâmpada, mande verificar o veículo em uma Concessionária autorizada Kia.

* NOTA

Alteração de tráfego (para a Europa)

A distribuição de luz do farol baixo é assimétrica. Se você for para o exterior para um país com sentido de tráfego oposto, essa parte assimétrica irá ofuscar o motorista que se aproxima. Para evitar ofuscamento, a regulamentação ECE exige várias soluções técnicas (ex. sistema de troca automática, folha adesiva, mira", "alinhamento")", "alinhamento" descendente). Estes faróis são projetados para não ofuscar os motoristas opostos. Portanto, você

não precisa trocar seus faróis em um país com sentido de tráfego oposto.

Luz de posição (Frente)

Farol - Tipo A



Farol - Tipo B



Luz de neblina dianteiro



- 1 Farol (baixo) (tipo LED)
- 2 Farol (baixo/alto) (tipo bulbo)
- 3 Farol (baixo/alto) (tipo LED)
- 4 Luz indicadora de direção dianteira (tipo bulbo)
- 5 Luz de rodagem diurna/luz de posição (tipo LED)
- 6 Luz de rodagem diurna/luz de posição/ Luz indicadora de direção dianteira (tipo LED)
- 7 Luz de neblina dianteiro (tipo LED)

Luz de posição (traseira)

Luz de combinação traseira - Tipo A



Luz de combinação traseira - Tipo B



- 1 Luz indicadora de direção traseira (tipo bulbo)
- 2 Luz de freio (tipo bulbo)
- 3 Luz indicadora de direção traseira (tipo LED)
- 4 Luz de freio (tipo LED)
- 5 Luz traseira (tipo LED)
- 6 Luz do brake light (tipo LED)
- 7 Luz de placa de licença (tipo bulbo)
- 8 Luz de neblina traseiro (tipo LED)
- 9 Luz de neblina traseiro (tipo LED)

Luz de posição (lateral) (se equipado)

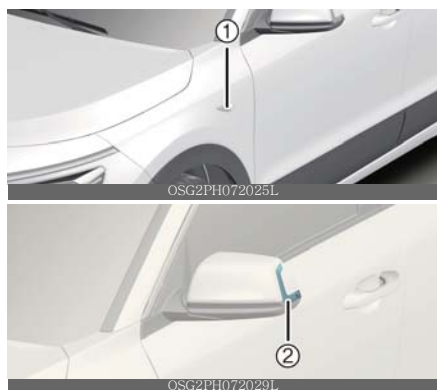

- 1 Luz do repetidor lateral (tipo bulbo)
- 2 Luz do repetidor lateral (tipo LED)

Substituindo as lâmpadas (tipo LED)

Se a lâmpada LED não funcionar, mande verificar o seu veículo em uma Concessionária autorizada Kia.

A lâmpada LED não pode ser substituída como uma unidade única porque é uma unidade integrada. A lâmpada LED deve ser substituída com a unidade.

Um técnico qualificado deve verificar ou reparar a lâmpada LED, pois pode danificar as peças relacionadas do veículo.

Substituição da lâmpada do farol (farol baixo/farol alto) (tipo bulbo)

Funcionamento

1. Antes de desligar o veículo, acione o volante na direção oposta à da lâmpada a ser substituída para direcionar os pneus para o interior da carroceria do veículo.
 - Ao substituir o farol direito: vire para a esquerda
 - Ao substituir o farol esquerdo: vire para a direita
2. Desligue o veículo e desconecte o conector da bateria.
3. Remova os fixadores da proteção da roda usando uma ferramenta e, em seguida, remova a proteção da roda.



4. Remova o soquete do conjunto (1) girando o soquete no sentido anti-horário até que as abas do soquete se alinhem com as ranhuras do conjunto



5. Remova a lâmpada do soquete pressionando-a e girando-a no sentido anti-horário até que as abas da lâmpada se alinhem com as ranhuras do soquete. Puxe a lâmpada para fora do soquete.

6. Insira uma nova lâmpada inserindo-a no soquete e girando-a até travar no lugar.
7. Instale o soquete no conjunto alinhando as guias do soquete com as ranhuras do conjunto. Empurre o soquete no conjunto e gire o soquete no sentido horário.
8. Conecte o conector da bateria.

Substituindo a luz do pisca dianteiro (tipo bulbo)

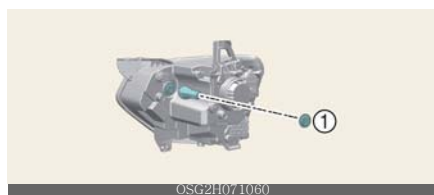

Funcionamento

1. Desconecte o conector da bateria.
2. Remova o soquete do conjunto (1) girando-o no sentido anti-horário até que as abas do soquete se alinhem com as ranhuras do conjunto.
3. Remova a lâmpada do soquete pressionando-a e girando-a no sentido anti-horário até que as abas da lâmpada se alinhem com as ranhuras do soquete. Puxe a lâmpada para fora do soquete.
4. Insira uma nova lâmpada inserindo-a no soquete e girando-a até travar no lugar.
5. Instale o soquete no conjunto alinhando as guias do soquete com as ranhuras do conjunto. Empurre o soquete no conjunto e gire o soquete no sentido horário.
6. Conecte o conector da bateria.

Substituindo a luz do pisca traseiro, luz de ré (tipo bulbo)

Se a luz do pisca traseiro ou a luz de marcha-a-ré não funcionar, leve o seu veículo para uma Concessionária Autorizada Kia.

Um técnico qualificado deve verificar ou reparar as lâmpadas, pois pode danificar as peças relacionadas do veículo.

Substituição da lâmpada do repetidor lateral (tipo bulbo)



Funcionamento

1. Desligue o veículo e desconecte o conector da bateria.
2. Usando uma chave de fenda, levante suavemente o conjunto da lâmpada.
3. Separe o soquete e as partes da lente girando o soquete no sentido anti-horário até que as abas do soquete se alinhem com as ranhuras da parte da lente.
4. Remova a lâmpada puxando-a para fora.
5. Instale uma nova lâmpada no soquete.
6. Instale o conjunto da lâmpada.

⚠ CUIDADO

Tenha cuidado para não sujar ou danificar a lente, a aba da lente e os compartimentos de plástico.

Substituição da lâmpada da placa de licença (tipo bulbo)



Funcionamento

1. Desligue o veículo e desconecte o conector da bateria.
2. Usando uma chave de fenda, levante cuidadosamente o conjunto da lâmpada.
3. Remova a lâmpada puxando-a para fora.
4. Instale uma nova lâmpada no soquete.
5. Instale o conjunto da lâmpada.

⚠ CUIDADO

Tenha cuidado para não sujar ou danificar a lente, a aba da lente e os compartimentos de plástico.

Substituindo a luz de leitura (tipo bulbo)



Funcionamento

1. Usando uma chave de fenda, retire cuidadosamente a tampa da lente do compartimento da lâmpada.
2. Remova a lâmpada puxando-a para fora.
3. Instale uma nova lâmpada no soquete.

4. Alinhe as abas da tampa da lente com os entalhes do compartimento da lâmpada e encaixe a lente no lugar.

⚠ ATENÇÃO

Antes de reparar as lâmpadas internas, certifique-se de que o botão "OFF" (desligado) esteja pressionado para evitar queimar os dedos ou receber um choque elétrico.

Substituir a luz interna (tipo bulbo)



Funcionamento

1. Usando uma chave de fenda, retire cuidadosamente a tampa da lente do compartimento da lâmpada.
2. Remova a lâmpada puxando-a para fora.
3. Instale uma nova lâmpada no soquete.
4. Alinhe as abas da tampa da lente com os entalhes do compartimento da lâmpada e encaixe a lente no lugar.

⚠ ATENÇÃO

Antes de reparar as lâmpadas internas, certifique-se de que o botão "OFF" (desligado) esteja pressionado para evitar queimar os dedos ou receber um choque elétrico.

Substituição da lâmpada do espelho de cortesia (tipo bulbo)



Funcionamento

1. Usando uma chave de fenda, retire cuidadosamente a tampa da lente do compartimento da lâmpada.
2. Remova a lâmpada puxando-a para fora.
3. Instale uma nova lâmpada no soquete.
4. Alinhe as abas da tampa da lente com os entalhes do compartimento da lâmpada e encaixe a lente no lugar.

⚠ ATENÇÃO

Antes de reparar as lâmpadas internas, certifique-se de que o botão "OFF" (desligado) esteja pressionado para evitar queimar os dedos ou receber um choque elétrico.

Substituição da lâmpada do porta-luvas (tipo bulbo)

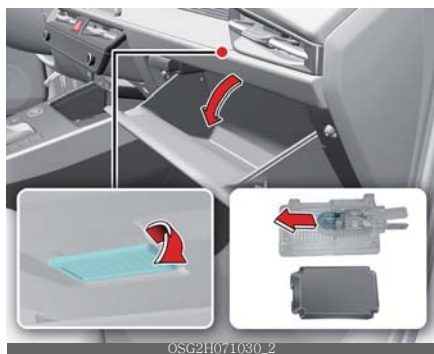

Funcionamento

1. Usando uma chave de fenda, retire cuidadosamente o conjunto da lâmpada do interior.
2. Remova a tampa do conjunto da lâmpada.
3. Remova a lâmpada puxando-a para fora.
4. Instale uma nova lâmpada no soquete.
5. Instale a tampa no conjunto da lâmpada.
6. Instale o conjunto da lâmpada no interior.

⚠ ATENÇÃO

Antes de reparar as lâmpadas internas, certifique-se de que o botão "OFF" (desligado) esteja pressionado para evitar queimar os dedos ou receber um choque elétrico.

Substituição da lâmpada do porta-malas (tipo bulbo)



Funcionamento

1. Usando uma chave de fenda, retire cuidadosamente a tampa da lente do compartimento da lâmpada.
2. Remova a lâmpada puxando-a para fora.
3. Instale uma nova lâmpada no soquete.
4. Alinhe as abas da tampa da lente com os entalhes do compartimento da lâmpada e encaixe a lente no lugar.

⚠ ATENÇÃO

Antes de reparar as lâmpadas internas, certifique-se de que o botão "OFF" (desligado) esteja pressionado para evitar queimar os dedos ou receber um choque elétrico.

Cuidados com a aparência**Cuidados exteriores****Atenção geral externa**

É muito importante seguir as instruções do rótulo ao usar qualquer produto químico de limpeza ou polimento. Leia todas as declarações de advertência e cuidado que aparecem no rótulo.

*** NOTA**

Se você estacionar o veículo em torno de uma placa de aço inoxidável ou edifício de vidros espelhados, etc., o acabamento externo de plástico (para-choque, spoiler, guarnição, lâmpada, espelho externo etc.) pode ser danificado pela luz solar refletida da estrutura externa. Para evitar danificar o acabamento externo de plástico, estacione o veículo longe das áreas onde a luz refletida pode ocorrer ou use uma cobertura do veículo. (Dependendo do veículo, o tipo de acabamento externo aplicado, como spoiler, pode ser diferente.)

Manutenção do acabamento**Lavagem**

Para ajudar a proteger o acabamento do seu veículo contra ferrugem e deterioração, lave-o cuidadosamente e com frequência pelo menos uma vez por mês com água morna ou fria.

Se utilizar o seu veículo para condução fora de estrada, deve lavá-lo após cada viagem fora de estrada. Preste atenção especial à remoção de qualquer acúmulo de sal, sujeira, lama e outros materiais estranhos. Certifique-se de que os orifícios de drenagem nas bordas inferiores das portas e caixas inferiores laterais sejam mantidos

desobstruídos e limpos. Insetos, pife, seiva de árvores, excrementos de pássaros, poluição industrial e depósitos semelhantes podem danificar o acabamento do seu veículo se não forem removidos imediatamente.

Mesmo a lavagem imediata com água pura pode não remover completamente todos esses depósitos. Um sabão neutro, seguro para uso em superfícies pintadas, pode ser usado. Após a lavagem, enxague bem o veículo com água morna ou fria. Não permita que o sabão seque no acabamento.

⚠️ ATENÇÃO

Depois de lavar o veículo, teste os freios enquanto dirige lentamente para ver se eles foram afetados pela água. Se o desempenho de frenagem for prejudicado, seque os freios aplicando-os levemente, mantendo uma velocidade de avanço lenta.

⚠️ CUIDADO

- Não use sabão forte, detergentes químicos ou água quente e não lave o veículo sob luz solar direta ou quando a carroceria do veículo estiver quente.
- Tenha cuidado ao lavar os vidros laterais do seu veículo. Especialmente, com água de alta pressão, a água pode vazar pelos vidros e molhar o interior.
- Para evitar danos às peças plásticas e às lâmpadas, não limpe com solventes químicos ou detergentes fortes.

Lavagem de alta pressão



- Ao usar lavadoras de alta pressão, certifique-se de manter distância suficiente do veículo.
Distância insuficiente ou pressão excessiva podem causar danos aos componentes ou penetração de água.
- Não borriفة a câmara, os sensores ou a área ao redor diretamente com uma lavadora de alta pressão. O choque aplicado por água de alta pressão pode fazer com que o dispositivo não funcione normalmente.
- Não aproxime a ponta do bico de coifas (tampas de borracha ou plástico) ou conectores, pois podem ser danificados se entrarem em contato com água de alta pressão.

⚠️ CUIDADO

- A lavagem com água no compartimento do motor, incluindo a lavagem com água em alta pressão, pode causar falhas nos circuitos elétricos localizados no compartimento do motor.
- Nunca permita que água ou outros líquidos entrem em contato com componentes elétricos/eletrônicos dentro do veículo, pois isso pode danificá-los.

* NOTA

Reparar danos na pintura

- A lavagem automática que usa escovas rotativas não deve ser usada, pois isso pode danificar a superfície do seu veículo. Um limpador a vapor que lava a superfície do veículo em alta tempera-

tura pode fazer com que o óleo adira e deixe manchas difíceis de remover.

- Use um pano macio (por exemplo, toalha de microfibras ou esponja) ao lavar o veículo e seque com uma toalha de microfibras. Ao lavar o seu veículo à mão, não deve utilizar um produto de limpeza que remova a cera. Se a superfície do veículo estiver muito suja (areia, sujeira, poeira, contaminantes, etc.), limpe a superfície com água antes de esfregar o veículo.

Enceramento

Encerar o veículo quando a água deixar de pingar na pintura.

Sempre lave e seque o veículo antes de encerar. Use uma cera líquida ou em pasta de boa qualidade e siga as instruções do fabricante. Encerar todo o acabamento de metal para protegê-lo e manter seu brilho.

A remoção de óleo, pixe e materiais semelhantes com um removedor de manchas geralmente remove a cera do acabamento. Certifique-se de encerar novamente essas áreas, mesmo que o resto do veículo ainda não precise de cera. Não aplique cera na unidade não pintada em relevo, pois pode manchar a unidade.

CUIDADO

- Limpar poeira ou sujeira da carroceria com um pano seco arranhará o acabamento.
- Não use palha de aço, limpadores abrasivos, detergentes ácidos ou detergentes fortes contendo agentes altamente alcalinos ou cáusticos em peças de alumínio cromado ou anodizado. Isso pode resultar em danos ao revestimento protetor e causar descoloração ou deterioração da pintura.

Reparar danos na pintura

Arranhões profundos ou lascas de pedra na superfície pintada devem ser reparados imediatamente. O metal exposto enferruja rapidamente e pode se transformar em uma grande despesa de reparo.

* NOTA

Se o seu veículo estiver danificado e precisar de algum reparo ou substituição de metal, certifique-se de que a oficina aplique materiais anticorrosivos nas peças reparadas ou substituídas.

Manutenção de metal brilhante e cromados

- Para remover o pixe da estrada e os insetos, use um removedor de pixe, não um raspador ou outro objeto pontiagudo.
- Para proteger as superfícies de peças metálicas brilhantes da corrosão, aplique uma camada de cera ou conservante de cromo e esfregue até obter um alto brilho.
- Durante o inverno ou em áreas costeiras, cubra as partes metálicas brilhantes com uma camada mais espessa de cera ou conservante. Se necessário, cubra as peças com vaselina não corrosiva ou outro composto protetor.

Manutenção da parte inferior da carroceria

Materiais corrosivos usados para remoção de gelo e neve e controle de poeira podem se acumular na parte inferior da carroceria. Se esses materiais não forem removidos, pode ocorrer ferrugem acelerada nas partes inferiores da carroceria, como linhas de combustível, estrutura, assoalho e sistema de escapamento, mesmo que

tenham sido tratadas com proteção contra ferrugem.

Lave bem a parte inferior da carroceria e as aberturas das rodas com água morna ou fria uma vez por mês, após a condução fora de estrada e no final de cada inverno. Preste atenção especial a essas áreas porque é difícil ver toda a lama e sujeira. Fará mais mal do que bem molhar a sujeira da estrada sem removê-la. As bordas inferiores das portas, caixas inferiores laterais e longarinas possuem orifícios de drenagem que não devem entupir com sujeira; água retida nessas áreas pode causar ferrugem.

ATENÇÃO

Depois de lavar o veículo, teste os freios enquanto dirige lentamente para ver se eles foram afetados pela água. Se o desempenho de frenagem for prejudicado, seque os freios aplicando-os levemente, mantendo uma velocidade de avanço lenta.

Manutenção de rodas de alumínio

As rodas de alumínio são revestidas com um acabamento protetor transparente.

- Não use nenhum limpador abrasivo, composto de polimento, solvente ou escovas de aço nas rodas de alumínio. Eles podem riscar ou danificar o acabamento.
- Limpe a roda quando ela esfriar.
- Use apenas sabão neutro ou detergente neutro e enxágue abundantemente com água. Além disso, certifique-se de limpar as rodas depois de dirigir em estradas com sal aplicado. Isso ajuda a evitar a corrosão.
- Evite lavar as rodas com escovas de lavagem de carros de alta velocidade.
- Não use nenhum detergente alcalino ou ácido. Isto poderá danificar e corroer as

rodas de alumínio revestidas com um acabamento protetor transparente.

Proteção contra corrosão

Protegendo seu veículo contra a corrosão

Utilizando as mais avançadas práticas de projeto e construção para combater a corrosão, produzimos veículos da mais alta qualidade. No entanto, isso é apenas parte do trabalho. Para alcançar a resistência à corrosão a longo prazo que seu veículo pode oferecer, também é necessária a cooperação e assistência do proprietário.

Causas comuns de corrosão

As causas mais comuns de corrosão em seu veículo são:

- Sal da estrada, sujeira e umidade que podem se acumular embaixo do veículo.
- Remoção de tintas ou revestimentos protetores por pedras, cascalho, abrasão ou pequenos arranhões e amassados que deixam o metal desprotegido exposto à corrosão.

Áreas de alta corrosão

Se você mora em uma área onde seu veículo é exposto regularmente a materiais corrosivos, a proteção contra corrosão é particularmente importante. Algumas das causas comuns de corrosão acelerada são saís de estradas, produtos químicos de controle de poeira, ar marítimo e poluição industrial.

A umidade gera corrosão

A umidade cria as condições nas quais a corrosão é mais provável de ocorrer. Por exemplo, a corrosão é acelerada pela alta umidade, principalmente quando as temperaturas estão um pouco acima do con-

gelamento. Nessas condições, o material corrosivo é mantido em contato com a superfície do veículo pela umidade que evapora lentamente. A lama é particularmente corrosiva porque seca lentamente e mantém a umidade em contato com o veículo. Embora a lama pareça estar seca, ela ainda pode reter a umidade e promover a corrosão. Altas temperaturas também podem acelerar a corrosão de peças que não são adequadamente ventiladas para que a umidade possa ser dispersada.

Por todos esses motivos, é particularmente importante manter o veículo limpo e livre de lama ou acúmulos de outros materiais. Isto aplica-se não só às superfícies visíveis, mas sobretudo à parte inferior do veículo.

Para ajudar a prevenir a corrosão

Você pode ajudar a evitar o início da corrosão observando o seguinte:

Mantenha seu veículo limpo

A melhor maneira de prevenir a corrosão é manter seu veículo limpo e livre de materiais corrosivos. A atenção à parte inferior do veículo é particularmente importante.

- Se você mora em uma área de alta corrosão - onde são usados saís de estrada, perto do oceano, áreas com poluição industrial, chuva ácida, etc., você deve tomar cuidado extra para evitar a corrosão. No inverno, lave a parte de baixo do veículo pelo menos uma vez por mês e certifique-se de limpar bem a parte de baixo quando o inverno terminar.
- Ao limpar embaixo do veículo, preste atenção especial aos componentes sob os para-lamas e outras áreas ocultas. Faça um trabalho completo; apenas umedecer a lama acumulada em vez de lavá-la acelerará a corrosão em vez de

evitá-la. Água sob alta pressão e vapor são particularmente eficazes na remoção de lama acumulada e materiais corrosivos.

- Ao limpar os painéis inferiores das portas, as caixas inferiores laterais e as longarinas, certifique-se de que os orifícios de drenagem sejam mantidos abertos para que a umidade possa escapar e não ficar presa no interior para acelerar a corrosão.

Mantenha sua garagem seca

Não estacione seu veículo em uma garagem úmida e mal ventilada. Isso cria um ambiente favorável à corrosão. Isto é particularmente verdadeiro se você lavar seu veículo na garagem ou conduzi-lo na garagem quando ainda estiver molhado ou coberto de neve, gelo ou lama. Mesmo uma garagem aquecida pode contribuir para a corrosão, a menos que seja bem ventilada para que a umidade seja dispersada.

Mantenha a pintura e o acabamento em boas condições

Arranhões ou lascas no acabamento devem ser cobertos com tinta de "retoque" o mais rápido possível para reduzir a possibilidade de corrosão. Se o metal nu estiver aparecendo, recomenda-se a atenção de uma oficina qualificada e de uma oficina de pintura.

Excrementos de pássaros: Excrementos de pássaros são altamente corrosivos e podem danificar superfícies pintadas em apenas algumas horas. Sempre remova os excrementos de pássaros o mais rápido possível.

Não negligencie o interior

A umidade pode se acumular sob os tapetes e carpetes e causar corrosão. Verifique sob os tapetes periodicamente para ter certeza de que o carpete está seco. Tenha especial cuidado se transportar fertilizantes, materiais de limpeza ou produtos químicos no veículo.

Estes devem ser transportados apenas em recipientes adequados e quaisquer derramamentos ou vazamentos devem ser limpos, lavados com água limpa e completamente secos.

Cuidados com a parte interna

Precauções gerais internas

Evite que produtos químicos como perfume, óleo cosmético, protetor solar, limpador de mãos e ambientador entrem em contato com as peças internas, pois podem causar danos ou descoloração. Se eles entrarem em contato com as partes internas, limpe-os imediatamente. Se necessário, use uma mistura de água morna e um produto de limpeza suave não detergente (teste todos os produtos de limpeza em uma área escondida antes de usar).

CUIDADO

- Nunca permita que água ou outros líquidos entrem em contato com componentes elétricos/eletrônicos dentro do veículo, pois isso pode danificá-los.
- Na limpeza de produtos de couro (volante, bancos etc.), utilize detergentes neutros ou soluções de baixo teor alcoólico. Se você usar soluções com alto teor de álcool ou detergentes ácidos/alcalinos, a cor do couro pode desbotar ou a superfície pode ficar descascada.

Cuidar dos bancos de couro (se equipado)

- Aspire o assento periodicamente para remover poeira e areia do assento. Isso evitará abrasão ou danos ao couro e manterá sua qualidade.
- Limpe a capa de couro natural do assento frequentemente com um pano seco ou macio.
- O uso suficiente de um protetor de couro pode evitar a abrasão da capa e ajuda a manter a cor. Certifique-se de ler as instruções e consultar um especialista ao usar revestimento de couro ou agentes de proteção.
- Couro com cores brilhantes (bege, bege creme) é facilmente contaminado e tem aparência clara. Limpe os bancos com frequência.
- Evite limpar com pano molhado. Isto poderá causar rachaduras na superfície.

Limpeza dos bancos de couro (se equipado)

- Remova todas as contaminações instantaneamente. Consulte as instruções abaixo para a remoção de cada contaminante.
- Produtos cosméticos (protetor solar, base, etc.)
 - Aplique uma pequena quantidade de detergente neutro e limpe até que as contaminações não se espalhem.
- Bebidas (café, refrigerante, etc.)
 - Apply a small amount of neutral detergent and wipe until contaminations do not smear.
- Óleo
 - Remova o óleo instantaneamente com um pano absorvível e limpe com removedor de manchas apenas para couro natural.
- Goma de mascar

- Endureça a goma de mascar com gelo e retire aos poucos.

Precauções para cobertura do assento de tecido (se equipado)

Limpe os assentos de tecido regularmente com um aspirador de pó, levando em consideração as características do material do tecido. Se estiverem muito sujos com manchas de bebidas, etc., use um produto de limpeza de interiores adequado. Para evitar danos às capas do assento, limpe as capas do assento até as costuras com um grande movimento de limpeza e pressão moderada usando uma esponja macia ou um pano de microfibra.

Fechos de velcro em roupas ou objetos pontiagudos podem causar arranhões ou arranhões na superfície dos assentos. Certifique-se de não esfregar tais objetos contra a superfície.

Limpeza do estofamento e acabamento interno

Superfícies do interior do carro

Remova a poeira e a sujeira solta das superfícies internas com uma vassoura/escova ou um aspirador de pó. Se necessário, limpe as superfícies internas com uma mistura de água morna e um produto de limpeza suave não detergente (teste todos os produtos de limpeza em uma área escondida antes de usar).

Tecido

Remova a poeira e a sujeira solta do tecido com uma vassoura/escova ou aspirador de pó. Limpe com uma solução de sabão suave recomendada para estofados ou tapetes. Remova manchas frescas imediatamente com um limpador de manchas de tecido. Se manchas frescas não receberem atenção imediata, o tecido pode ficar man-

chado e sua cor pode ser afetada. Além disso, suas propriedades de resistência ao fogo podem ser reduzidas se o material não for mantido adequadamente.

CUIDADO

O uso de qualquer produto, exceto produtos de limpeza e procedimentos recomendados, pode afetar a aparência do tecido e as propriedades de resistência ao fogo.

Limpendo o cinto de três pontos

Limpe a correia do cinto com qualquer solução de sabão suave recomendada para limpar estofados ou carpetes. Siga as instruções fornecidas com o sabão. Não alvejar ou tingir novamente a correia, pois isso pode enfraquecê-la.

Limpendo internamente o vidro da janela

Se as superfícies internas dos vidros do veículo ficarem embaçadas (ou seja, cobertas com uma película oleosa, gordurosa ou cerosa), elas devem ser limpas com um limpa-vidros. Siga as instruções no recipiente do limpador de vidro.

CUIDADO

Não raspe ou arranhe a parte interna do vidro traseiro. Isso pode resultar em danos na grade do desembaçador do vidro traseiro.

Sistema de controle de emissões (se equipado)

O sistema de controle de emissões do seu veículo é coberto por uma descrita garantia limitada. Consulte as informações de garantia contidas no livro Garantia e Manutenção do seu veículo.

Seu veículo está equipado com um sistema de controle de emissões para atender a todos os regulamentos de emissões aplicáveis.

Existem três sistemas de controle de emissões, como segue.

1. Sistema de controle de emissões do cárter
2. Sistema de controle de emissões evaporativas
3. Sistema de controle de emissões de escape

Para garantir o bom funcionamento dos sistemas de controle de emissões, mande inspecionar e manter seu veículo em uma Concessionária autorizada Kia de acordo com o plano de manutenção deste manual. Cuidado para o teste de inspeção e manutenção (com sistema de controle eletrônico de estabilidade (ESC))

- Para evitar que o veículo falhe durante o teste do dinamômetro, desligue o sistema de Controle Eletrônico de Estabilidade (ESC) pressionando o interruptor ESC.
- Após a conclusão do teste do dinamômetro, ligue o sistema ESC novamente pressionando o botão ESC novamente.

1. Sistema de controle de emissão do cárter

O sistema de ventilação positiva do cárter é empregado para evitar a poluição do ar causada pela emissão de gases do cárter. Este sistema fornece ar fresco filtrado ao cárter através da mangueira de entrada de ar. Dentro do cárter, o ar fresco se mistura com os gases de escape, que passam pela válvula PCV para o sistema de indução.

2. Sistema de controle de emissões evaporativas

O Sistema de Controle de Emissões Evaporativas foi projetado para evitar que os vapores do combustível escapem para a atmosfera.

Canister

Os vapores de combustível gerados dentro do tanque de combustível são absorvidos e armazenados no canister. Quando o motor está funcionando, os vapores de combustível absorvidos no canister são puxados para o tanque de compensação através da válvula solenoide de controle de purga.

Válvula Solenoide de Controle de Purga (PCSV)

A válvula solenoide de controle de purga estiver controlada pelo Módulo de Controle do Motor (ECM); quando a temperatura do líquido de arrefecimento do motor estiver baixa durante a marcha lenta, o PCSV fecha para que o combustível evaporado não seja levado para o motor. Após o aquecimento do motor durante a condução normal, o PCSV abre para introduzir o combustível evaporado no motor.

3. Sistema de controle de emissões de escape

O Sistema de Controle de Emissões de Escape é um sistema altamente eficaz que controla as emissões de escape, mantendo o bom desempenho do veículo.

Precauções de gases de escape do motor (monóxido de carbono)

- O monóxido de carbono pode estar presente com outros gases de escape. Portanto, se você sentir cheiro de fumaça de escapamento de qualquer tipo dentro de seu veículo, inspecione-o e conserte-o imediatamente. Se você suspeitar que os gases do escapamento estão entrando em seu veículo, dirija-o apenas com todos os vidros totalmente abertos. Mandar verificar e reparar o seu veículo imediatamente.
- Não funcione o motor em áreas confinadas ou fechadas (como garagens) além do necessário para mover o veículo para dentro ou para fora da área.
- Quando o veículo estiver parado em uma área aberta por mais de um curto período de tempo com o motor funcionando, ajuste o sistema de ventilação (conforme necessário) para atrair o ar externo para dentro do veículo.
- Nunca fique sentado em um veículo estacionado ou parado por muito tempo com o motor funcionando.
- Quando o motor para ou não dá partida, tentativas excessivas de dar partida no motor podem causar danos ao sistema de controle de emissões.

ATENÇÃO

Os gases de escape do motor contêm monóxido de carbono (CO). Embora incolor e inodoro, é perigoso e pode ser letal se inalado. Siga as instruções nesta página para evitar envenenamento por CO.

Precauções operacionais para conversores catalíticos

Seu veículo está equipado com um dispositivo de controle de emissões com conversor catalítico.

Portanto, os seguintes cuidados devem ser observados:

- Certifique-se de reabastecer seu veículo de acordo com os "Requisitos de combustível" na página 2-2.
- Não funcione o veículo quando houver sinais de mau funcionamento do motor, como falha de ignição ou perda perceptível de desempenho.
- Não faça mau uso ou abuso do motor. Exemplos de uso indevido são a descida por inércia com a ignição desligada e descidas íngremes em marcha com a ignição desligada.
- Não funcione o motor em marcha lenta alta por longos períodos (5 minutos ou mais).
- Não modifique ou adultere qualquer parte do motor ou sistema de controle de emissões. Todas as inspeções e ajustes devem ser feitos por uma Concessionária Autorizada Kia.
- Evite dirigir com um nível de combustível extremamente baixo. Ficar sem combustível pode fazer com que o motor falhe, danificando o conversor catalítico.

A não observância dessas precauções pode resultar em danos ao conversor catalítico e ao seu veículo. Além disso, tais ações podem anular suas garantias.

⚠️ ATENÇÃO

- Um sistema de exaustão quente pode inflamar itens inflamáveis sob seu veículo. Não estacione o veículo sobre ou perto de objetos inflamáveis, como grama, vegetação, papel, folhas, etc.
- O sistema de escape e o sistema catalítico ficam muito quentes enquanto o motor estiver funcionando ou imediatamente após o desligamento do motor. Fique longe do sistema de escapamento e catalítico, você pode se queimar.

Além disso, não remova o dissipador de calor ao redor do sistema de escapamento, não vede a parte inferior do veículo e não cubra o veículo para controle de corrosão. Isto poderá apresentar risco de incêndio sob certas condições..

GPF volte a funcionar e pare a luz de aviso GPF.

Se a luz de aviso GPF permanecer acesa ou a mensagem de aviso "verificar sistema de escape" aparecer mesmo depois de conduzir à velocidade recomendada e durante as horas recomendadas, dirija-se a uma Concessionária Autorizada Kia e solicite a verificação do sistema GPF. A condução constante com a luz de aviso GPF acesa pode danificar o sistema GPF e prejudicar o consumo de combustível.

Filtro de partículas de gasolina (se equipado)

O Filtro de Partículas de Gasolina (GPF) é o sistema que remove a fuligem dos gases de escape. Ao contrário de um filtro de ar descartável, o sistema GPF queima (oxida) automaticamente e remove a fuligem acumulada durante a condução.

No entanto, a condução repetida de curta distância ou a condução de longa distância em baixa velocidade pode impedir que a fuligem acumulada seja removida automaticamente pelo sistema GPF. Se a fuligem acumulada atingir uma certa quantidade, a luz de aviso GPF () acenderá. Para reativar o sistema GPF, o veículo deve ser conduzido por mais de 30 minutos a uma velocidade de 80 km/h ou superior. Certifique-se de que as seguintes condições sejam atendidas: condições seguras da estrada, transmissão 3 ou superior e rotação do motor de 1.500-4.000 rpm. Conduzir a 80 km/h ou mais durante as horas recomendadas fará com que o sistema

Procedimento para entrar no modo de ativação forçada do motor a combustão

Se o motor precisar ser mantido funcionando enquanto o veículo estiver parado, para inspecionar o gás de emissão ou realizar a manutenção do veículo, siga o procedimento abaixo para entrar no modo de ativação forçada do motor.

1. Coloque o seletor de mudanças na posição P (Estacionamento) com o veículo parado. Acione o freio de estacionamento. Em seguida, siga os passos (1) a (5).

As etapas abaixo de (1) a (5) devem ser concluídas em 60 segundos. Caso contrário, o processo é reiniciado e você deve iniciar novamente a partir da etapa (1).

- 1) Gire o interruptor de ignição para a posição ON (ligado). Veículos equipados com chave inteligente, pressione o botão PARTIDA/PARADA do motor duas vezes sem pressionar o pedal do freio.
- 2) Coloque o seletor de mudanças na posição P (Estacionamento) e pressione o pedal do acelerador duas vezes.
- 3) Coloque o seletor de mudanças na posição N (Neutro) e pressione o pedal do acelerador duas vezes.
- 4) Coloque o seletor de mudanças na posição P (Estacionamento) e pressione o pedal do acelerador duas vezes.
- 5) Com o pedal do freio pressionado, dê partida no motor e mantenha o estado de marcha lenta. O motor permanece em marcha lenta e o modo de acionamento forçado do motor é mantido mesmo quando a marcha é mudada para uma posição diferente.

2. O indicador (READY) no painel de instrumentos pisca quando o veículo estiver no modo de ativação forçada do motor. Verifique o indicador (READY) piscando para garantir que o modo de ativação forçada do motor seja inserido corretamente.

O indicador (READY) continua piscando até que o modo de ativação forçada do motor seja cancelado. Quando o modo é cancelado, o indicador (READY) para de piscar.

3. Para cancelar o modo de ativação forçada do motor, desligue o veículo.

Especificações e informações ao consumidor

Dimensões	9-2
Motor	9-2
Capacidade Máxima de Tração	9-2
Volume do porta-malas	9-3
Sistema de ar condicionado	9-3
Potência da lâmpada.....	9-4
Pneus e rodas.....	9-5
Lubrificantes recomendados e capacidades	9-6
• Número de viscosidade SAE recomendado.....	9-7
Número de Identificação do Veículo (VIN).....	9-8
Etiqueta de certificação do veículo	9-8
Especificação do pneu e etiqueta de pressão	9-8
Número do motor	9-9
Etiqueta de compressor de ar condicionado.....	9-9
Declaração de conformidade.....	9-9

Especificações e informações ao consumidor

Dimensões

Item		mm	
Comprimento total		4.420	
Largura total		1.825	
Altura total		1.545	
Rodagem	Dianteira	205/60 R16	1.585
		225/45 R18	1.573
	Traseira	205/60 R16	1.596
		225/45 R18	1.585
Distância entre eixos		2.720	

Motor

Item	Smartstream G1.6 GDi HEV
Deslocamento [cc (cu in)]	1.580 (96.4)
Diâmetro x Curso [mm (pol.)]	72.0 x 97.0 (2.83 x 3.81)
Ordem de ignição	1-3-4-2
Nº de cilindros	4 (em linha)

Capacidade Máxima de Tração - CMT

Item	Capacidade Máxima de Tração - CMT
Smartstream G1.6 GDi HEV	1.940

Informações para utilização de reboque e trailer

Conforme Resolução CONTRAN No 197 DE 25 DE JULHO DE 2006

Verifique a legislação local quanto à utilização de reboques e trailers. Reboques e trailers com peso maior ou igual a 500 quilogramas devem possuir sistema de freios acoplados. Consulte sempre o manual de utilização e segurança do seu reboque ou trailer.

Local de fixação do dispositivo de acoplamento mecânico para reboque (engate)

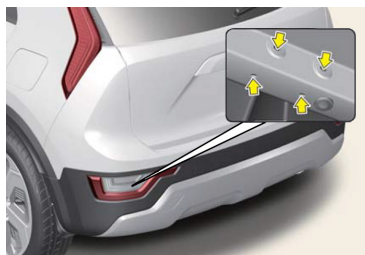

Volume do porta-malas

- Min: Atrás do banco traseiro até a borda superior do encosto
- Max: Atrás do banco dianteiro até o teto

Item		Volume	
VDA (L)	Smartstream G1.6 GDi HEV	MIN.	425
		MAX.	1.419

Sistema de ar condicionado

Entre em contato com uma Concessionária autorizada Kia para obter mais detalhes.

Item		Peso do volume (g)	Classificação
Refrigerante	HEV	500±25	R-134a
Lubrificante do compressor		120±10	POE

Potência da lâmpada

* : se equipado

Lâmpada		Tipo de lâmpada	Potência (Watt)
Faróis (Tipo A)	Faróis (Alto/Baixo)	HB3	60
	Luzes indicadoras de direção	PY2 1W	21
	Posição e luzes diurnas (DRL)	LED	LED
Faróis (Tipo B)	Faróis (Alto)	LED	LED
	Faróis (Alto/Baixo)	LED	LED
	Luzes indicadoras de direção	LED	LED
	Posição e luzes diurnas (DRL)	LED	LED
Dianteiras e laterais	Neblina dianteiros*	LED	LED
	Luzes do repetidor (Tipo bulbo)	WYSW	5
	Luzes do repetidor (Tipo LED)	LED	LED
Luzes combinadas traseiras	Luzes de freio	LED	LED
	Luzes traseiras	LED	LED
Luzes combinadas inferiores traseiras (Tipo A)	Luzes indicadoras de direção	PY2 1W	21
	Luzes de neblina traseiros	LED	LED
	Luzes de ré	W16W	16
Luzes combinadas inferiores traseiras (Tipo B)	Luzes indicadoras de direção	LED	LED
	Luzes de neblina traseiros	LED	LED
	Luzes de ré	LED	LED
Rear	Luz do brake light	LED	LED
	Luzes da placa de licença	W5W	5
Interior	Luzes de leitura (Tipo bulbo)	WEDGE(W10W)	10
	Luzes de leitura (Tipo LED)	LED	LED
	Luz interna (Tipo bulbo)	FESTOON	10
	Luz interna (Tipo LED)	LED	LED
	Luzes dos espelhos de cortesia*	FESTOON	5
	Luz do porta-luvas	W5W	5
	Luz do porta-malas (Tipo bulbo)	FESTOON	10
	Luz do porta-malas (Tipo LED)	LED	LED
	Luz ambiente	LED	LED

Pneus e rodas

*1. Índice de carga

*2. Símbolo de velocidade

Item	Tamanho do pneu	Tamanho da roda	Capacidade de carga		Velocidade máxima		Pressão de enchimento [bar (psi, kPa)]				Torque da porca da roda kgf·m (lbf·ft , N·m)
			L ^{*1}	kg	SS ^{*2}	km/h	Carga normal		Carga máxima		
							Frente	Traseira	Frente	Traseira	
Pneu de tamanho normal	205/60 R16	6.5Jx16	92	630	H	210	2.5 (36, 250)				11~13 (79-94, 107-127)
	225/45 R18	7.5Jx18	95	690	V	240					
Pneu sobressalente compacto (roda de aço)	T125/80 D16	4Tx16	97	730	M	130	4.2 (60, 420)				
Pneu sobressalente compacto (roda de alumínio)	O tamanho do pneu sobressalente compacto é baseado no pneu de tamanho normal equipado em seu veículo.										

⚠ CUIDADO

Ao substituir os pneus, use o mesmo tamanho fornecido originalmente com o veículo. O uso de pneus de tamanho diferente pode danificar as peças relacionadas ou fazer com que funcionem irregularmente.

Observação: Nem todos os tipos/medidas de rodas e pneus podem estar disponíveis para o veículo!

* NOTA

- Recomendamos que, ao substituir os pneus, utilize os mesmos fornecidos originalmente com os veículos. Se não, isso afeta o desempenho de condução.
- Ao dirigir em grandes altitudes, é natural que a pressão atmosférica diminua. Portanto, verifique a pressão dos pneus e adicione mais ar quando necessário.
 - Pressão de ar dos pneus necessária adicional por km acima do nível do mar: 1,5 psi/km

Lubrificantes recomendados e capacidades

Para ajudar a obter o desempenho e a durabilidade adequados do motor e do trem de força, use apenas lubrificantes de qualidade adequada.

Os lubrificantes corretos também ajudam a promover a eficiência do motor, resultando em maior economia de combustível.

Esses lubrificantes e fluidos são recomendados para uso em seu veículo.

Lubrificante		Volume (L)	Classificação
Óleo do motor (drene e reabasteça) Recomendado * 1 Kia recomenda: 		3,8	SAE 5W30 ACEA C3 e API SN ou superior (Recomendação: Total Quartz INEO MC3 5W30) * 2
Fluido de transmissão de dupla embreagem (DCT)* 3		1,6 ~ 1,7	SAE 75W API GL-4 (Recomendação : Total Fluidmatic DCT MV)
Líquido de arrefecimento (Motor a combustão)* 4		6,7	Mistura de anticongelante e água (refrigerante à base de etilenoglicol fosfatado para radiador de alumínio) (Recomendação: Líquido de Arrefecimento Kia)
Líquido de arrefecimento (Inversor)* 4	HEV	1,8	Líquido de arrefecimento original Kia para inversor
Fluido de freio		Conforme necessário	FMVSS116 DOT-4 (Recomendação: Total HBF 4)
Fluido do atuador do motor elétrico/MCI		Conforme necessário	FMVSS116 DOT-4 (Recomendação: Total HBF 4)
Combustível	HEV	42	Gasolina

* 1. Consulte "Número de viscosidade SAE recomendado" na página 9-7.

* 2. Requer óleo de motor de classificação <API SN PLUS (ou superior) totalmente sintético>. A utilização de óleo de motor fora do especificado cancela a garantia oferecida.

* 3. Para manter o melhor desempenho do seu veículo, use somente o lubrificante recomendado Kia.

* 4. Diferentes tipos de líquido de arrefecimento ou água podem danificar os componentes elétricos.

Número de viscosidade SAE recomendado

Faixa de temperatura para números de viscosidade SAE										
Temperatura	°C	-30	-20	-10	0	10	20	30	40	50
	°F	-10	0	20	40	60	80	100	120	
Smartstream G1.6 GDi HEV	5W-30									



Um óleo de motor que exibe esta Marca de Certificação do American Petroleum Institute (API) está em conformidade com o International Lubricant Specification Advisory Committee (ILSAC). Recomenda-se usar apenas óleos de motor que cumpram esta Marca de Certificação API.

⚠ CUIDADO

Certifique-se sempre de limpar a área ao redor de qualquer bujão de enchimento, bujão de drenagem ou vareta antes de verificar ou drenar qualquer lubrificante. Isto é especialmente importante em áreas poeirentas ou arenosas e quando o veículo é utilizado em estradas não pavimentadas. A limpeza das áreas do bujão e da vareta evitará que sujeira e areia entrem no motor e em outros mecanismos que possam ser danificados.

A viscosidade do óleo do motor afeta a economia de combustível e o funcionamento em clima frio (partida do motor e fluidez do óleo do motor). Utilize sempre a especificação de óleo recomendada pela Kia. A utilização de lubrificantes não recomendados podem ocasionar danos aos componentes, que não serão cobertos pela garantia oferecida.

Número de Identificação do Veículo (VIN)

Tipo A



Tipo B



O Número de Identificação do Veículo (VIN) é o número utilizado no registo do seu veículo e em todas as questões legais relativas à sua propriedade, etc.

- Tipo A: Gravado no assoalho sob o banco dianteiro direito. Abra a tampa para verificar o VIN.
- Tipo B: Gravado em uma placa/etiqueta fixada na parte superior do painel através do para-brisa dianteiro.

Etiqueta de certificação do veículo (se equipado)



A etiqueta de certificação do veículo fixada na coluna central, conforme mostrado, fornece o número de identificação do veículo (VIN).

Especificação do pneu e etiqueta de pressão

Tipo A



Tipo B



A etiqueta do pneu localizada na coluna central, conforme mostrado, indica as pressões dos pneus recomendadas para o seu veículo. Os pneus fornecidos em seu novo veículo são escolhidos para oferecer o melhor desempenho para uma condução normal.

Número do motor

Smartstream G1.6 GDi HEV



O número do motor está gravado no bloco do motor, conforme mostrado.

Etiqueta de compressor de ar condicionado



Uma etiqueta do compressor informa o tipo de compressor com o qual seu veículo está equipado, como modelo, número de peça do fornecedor, número de produção, refrigerante (1) e óleo refrigerante (2).

Declaração de conformidade

CE CE 0678

Os componentes de radiofrequência do veículo estão em conformidade com os requisitos e outras disposições relevantes da Diretiva 1995/5/EC.

Mais informações, incluindo a declaração de conformidade do fabricante, estão disponíveis no site da Kia da seguinte forma: <http://www.kia-hotline.com>

Abreviações

A

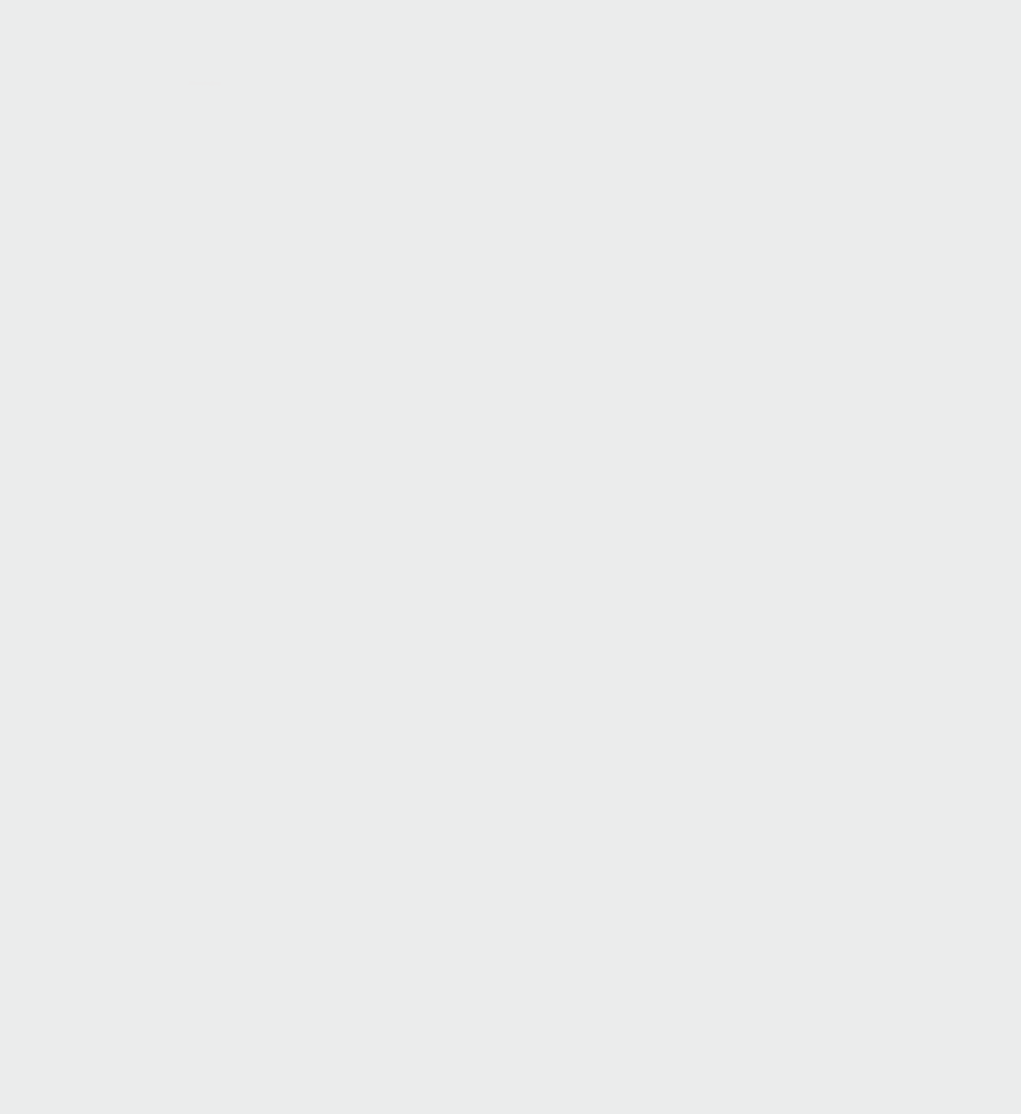

Abreviação

ABS

Sistema Antitravamento dos Freios

BAS

Sistema Assistente de Freio

BCA

Aviso Anti Colisão em Ponto Cego

SCC

Piloto Automático Inteligente

CRS

Sistema de retenção infantil

DAW

Aviso de Atenção do Motorista

DRL

Luz de Rodagem Diurna

EBD

Distribuição eletrônica da força de frenagem

ECM

Espelho Retrovisor Eletrocromico

ESC

Controle Eletrônico de Estabilidade

ESS

Sinal de Frenagem de Emergência

FCA

Assistente Anti Colisão Frontal

HAC

Controle Auxiliar de Partida em Subidas

HAC

Controle Auxiliar de Partida em Subidas

HEV

Veículo Elétrico Híbrido

HMSL

Luz de freio elevada (Brake-light)

LATCH

Ancoragens inferiores e cinta para crianças

LFA

Assistente para Seguimento da Faixa

LKA

Assistente para Permanência na Faixa

MCB

Freio Multicolisão

MDPS

Direção assistida eletricamente por motor

MIL

Luz Indicadora de Mau Funcionamento

MSLA

Assistente Manual de Limite de Velocidade

PDW

Sensor de Estacionamento Traseiro

RCCA

Assistente Anti Colisão Traseira

RVM

Monitor de Visão Traseira

SBW

Mudança de marchas por fio

CC

Piloto Automático

SEA

Assistente para Saída Segura

SEW

Aviso de Saída Segura

Abreviação

SRS

Sistema Suplementar de Retenção
(Airbag)

SRSCM

Módulo de Controle do Airbag

TBT

Curva a Curva

TCS

Sistema de Controle de Tração

TIN

Número de Identificação do Pneu

TPMS

Sistema de Monitoramento da Pres-
são dos Pneus

VIN

Número de Identificação do Veículo

VSM

Gerenciamento de Estabilidade do
Veículo

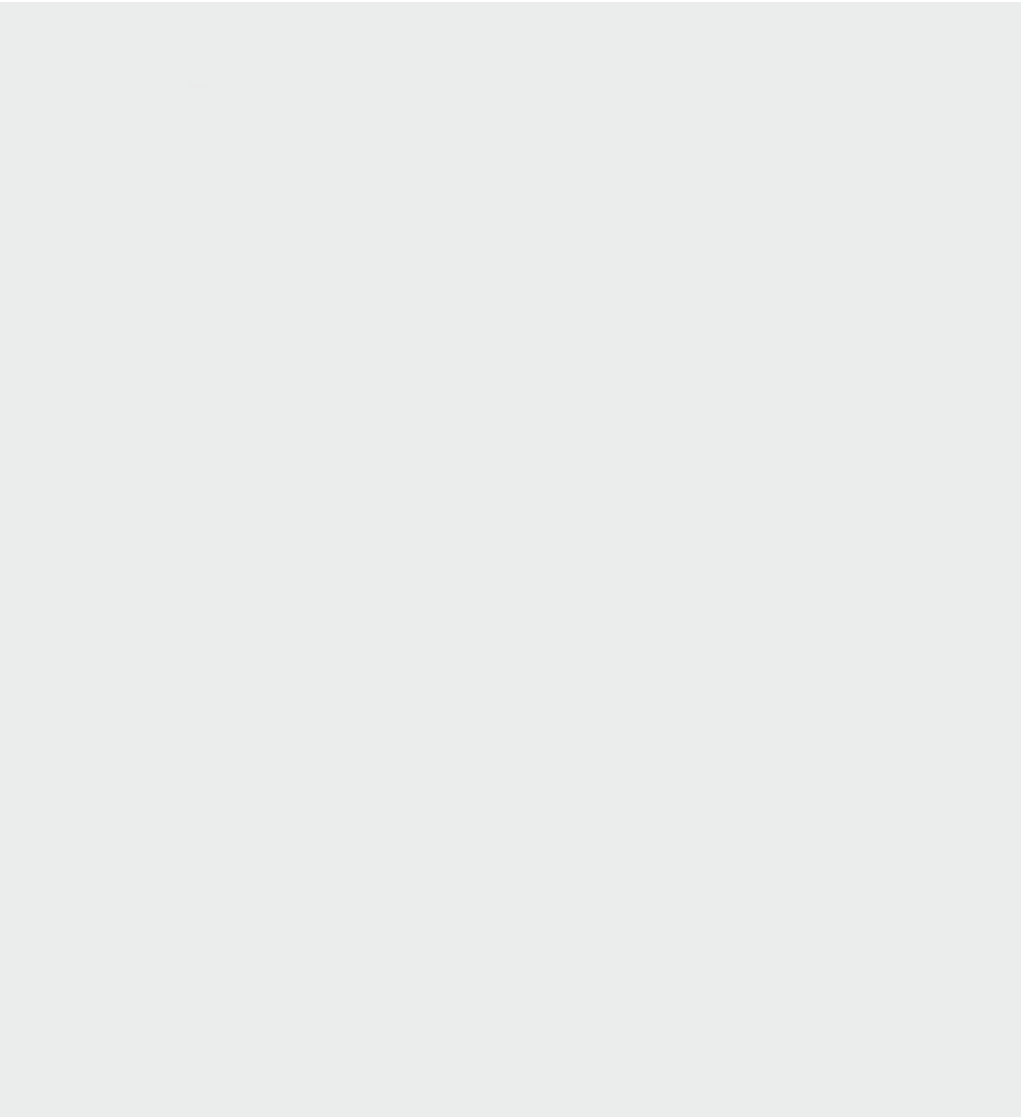

Índice

A

abrindo o capô	5-32
airbag	
airbag de cortina	4-43
airbag lateral	4-41
airbags frontais do motorista e do passageiro da frente	4-40
aviso e indicador	4-37
componentes e funções do SRS	4-38
condições de insuflamento	4-46
condições de não insuflamento	4-47
cuidados com o airbag	4-49
sensores de colisão do airbag	4-45
airbag - sistema de restrição suplementar	4-35
airbag de cortina	4-43
airbag lateral	4-41
airbags frontais do motorista e do passageiro da frente	4-40
alerta de ocupante traseiro (ROA)	5-17
aleta de ar ativa	6-41
mau funcionamento	6-41
ancoragens de tapetes	5-93
antes de dirigir	6-5
apoio de cabeça	4-9
armazenamento do console central/porta-luvas	5-86
assistente anti colisão em ponto cego (BCA)	6-67
assistente anti colisões em tráfego cruzado traseiro (RCCA)	6-113
assistente de farol alto (HBA)	5-68
assistente de seguimento de faixa (LFA)	6-106
assistente Manual de Limite de Velocidade (MSLA)	6-84
aviso de Atenção do Motorista (DAW)	6-86
aviso de distância de estacionamento em marcha a ré (PDW)	6-120
definições	6-120
funcionamento	6-121
mau funcionamento e precauções	6-122
aviso de distância de estacionamento	

para frente/para trás (PDW)	6-123
aviso de Saída Segura (SEW)	6-76
funcionamento	6-77
mau funcionamento e limitações	6-78
aviso de software de código aberto	2-6

B

banco de conforto de relaxamento	4-5
banco de couro	4-4
bancos	4-3
característica do banco de couro	4-4
bateria	8-24

C

capô	5-32
abertura do capô	5-32
fechando o capô	5-33
características externas	5-94
rack de teto	5-94
características internas	5-89
ancoragens de tapetes	5-93
carregador USB	5-90
gancho de roupas	5-93
luz ambiente	5-89
pára-sol	5-90
porta-copos	5-89
sistema de carregamento de celular sem fio	5-91
tomada de energia	5-91
ventilação do banco	5-89
carregador USB	5-90
chave	5-5
sistema imobilizador	5-10
substituindo a bateria da chave	5-7
chave inteligente	5-6
chave remota	5-5
cintos	4-11
cobertura de bagagem	5-86
comando de mudanças (paddle shifter)	6-23
compartimento de armazenamento	5-86
armazenamento do console central/porta-luvas	5-86
cobertura de bagagem	5-86
compartimento do motor	8-4

componentes do veículo híbrido/híbrido plug-in	1-11	partida de emergência	7-5
componentes de veículos híbridos plug-in	1-11	pneu furado (com pneu sobressalente)	7-14
conector de intertravamento de serviço de alta tensão	1-15	reboque	7-20
quando o veículo híbrido desliga	1-16	se o motor não der partida	7-4
se ocorrer um acidente	1-15	superaquecimento do motor	7-8
condições especiais de condução	6-135	equipamentos de emergência	7-22
condução de inverno	6-138	especificações	9-2
híbrido/híbrido plug-in	1-3	declaração de conformidade	9-9
características especiais	1-3	dimensões	9-2
fluxo de energia	1-8	especificação do pneu e etiqueta de pressão	9-8
luzes de aviso e indicadoras	1-5	etiqueta de certificação do veículo	9-8
medidor de sistema híbrido	1-4	etiqueta de compressor de ar condicionado	9-9
mensagens do visor LCD	1-6	lubrificantes e capacidades	9-6
partida do veículo	1-3	motor	9-2
conector de intertravamento de serviço de alta tensão	1-15	número de Identificação do Veículo (VIN)	9-8
controle de assistência de saída em aclives (HAC)	6-38	número do motor	9-9
controle eletrônico de estabilidade (ESC)	6-37	peso bruto do veículo	9-2
correia de partida e gerador híbrido (HSG)	8-17	pneus e rodas	9-5
cuidados com a aparência	8-50	potência da lâmpada	9-4
cuidados com a parte externa	8-50	sistema de ar condicionado	9-3
cuidados com a parte interna	8-55	volume do porta-malas	9-3
cuidados com os cintos de segurança	4-26	especificações do combustível	2-2
		espelho retrovisor externo	
		função de reversão automática	5-44
		espelho retrovisor interno	5-42
		espelhos	5-42
		ajustar a visão dia/noite do retrovisor interno	5-42
		espelho eletrocromico (ECM)	5-42
		espelho retrovisor externo	5-43
		espelho retrovisor interno	5-42
D			
declaração de conformidade	6-128	F	
degelo/desembaçamento (para-brisa)	5-84	fechando o capô	5-33
descansa-braço	4-11	filtro de ar	8-20
descongelamento e desembaçamento do para-brisa	5-84	filtro de ar do ar condicionado	8-21
desembaçamento (para-brisa)	5-84	fluido de freio	8-17
		fluido do atuador da embreagem do motor	8-18
		freio de estacionamento eletrônico (EPB)	6-33
E		fusíveis	
emergência	7-3	painel de fusíveis do	
aviso de estrada	7-3		
em caso de emergência durante a condução	7-3		

lado do motorista	8-37
substituição do fusível	
do compartimento do motor	8-35
substituindo o fusível	
do painel interno	8-34

G

gancho de roupas	5-93
gerenciamento de estabilidade do veículo (VSM)	6-38

I

iluminação	5-66
assistente de farol alto (HBA)	5-68
informações de viagem (computador de bordo)	
fluxo de energia	5-55
instruções de manuseio do veículo	2-4
interruptor de ajuste de nivelamento dos faróis	5-71
itens de manutenção	
caixa da direção, braços e coifas do pivô do braço inferior	8-10
correias de acionamento	8-8
discos de freio, pastilhas e pinças	8-10
eixos motrizes e coifas	8-10
filtro de ar	8-9
filtro de combustível	8-9
fluido de freio	8-10
fluido de transmissão de dupla embreagem (DCT)	8-10
fluido refrigerante do ar condicionado	8-10
linhas de combustível, mangueiras de combust. e conexões	8-9
líquido de arrefecimento/Líquido de arrefecimento do inversor	8-10
mangueira de vapor e tampa de enchimento de combustível	8-9
mangueiras e linhas de freio	8-10
níveis de fluido	8-11
parafusos de montagem da suspensão	8-10
sistema de arrefecimento	8-10
velas de ignição (para motores a gasolina)	8-9

L

lâmpadas	8-43
luz de posição (Frente)	8-45
luz de posição (lateral)	8-46
luz de posição (traseira)	8-45
precauções para substituição da lâmpada	8-43
substituição da lâmpada da placa de licença (tipo bulbo)	8-48
substituição da lâmpada do repetidor lateral (tipo bulbo)	8-47
substituição da luz de ré (tipo bulbo)	8-47
substituição da luz do pisca traseiro (tipo bulbo)	8-47
substituindo as lâmpadas (tipo LED)	8-46
liberação segura de emergência da tampa traseira	5-24
limpadores e lavadores	5-71
líquido de arrefecimento do motor	8-13
líquido do lavador	8-19
luz ambiente	5-89
luz interior	5-74
lâmpada do espelho de cortesia	5-75
lâmpada do porta-luvas	5-75
lâmpada do porta-malas	5-75
luz de leitura	5-74
luz interna	5-74
luzes de aviso e indicadoras	5-61

M

manutenção	
bateria	8-24
cuidados com a aparência	8-50
filtro de ar	8-20
filtro de ar do ar condicionado	8-21
fluido de freio	8-17
fluido do atuador da embreagem do motor	8-18
líquido de arrefecimento do motor	8-13
líquido do lavador	8-19
óleo de motor	8-11
palhetas do limpador	8-22
pneus e rodas	8-25
sistema de controle de emissões	8-57
manutenção periódica programada	8-8
modificações do veículo	2-4

modos de exibição LCD	
intervalo de serviço	5-56
modo computador de bordo	5-54
modo Curva a Curva (TBT)	5-55
modo de assistência à condução	5-54
modo de aviso mestre	5-56
modo de informação	5-56
monitor de visão traseira (RVM)	6-109

O

óleo de motor	8-11
operação econômica	6-134

P

painel de instrumentos	5-48
transmissão de dupla embreagem	5-49
palhetas do limpador	8-22
pára-sol	5-90
partida do veículo	6-8
peso do veículo	6-142
piloto automático (CC)	6-91
piloto automático inteligente (SCC)	6-94
pneu furado	
(com pneu sobressalente)	7-14
pneus e rodas	8-25
alinhamento de rodas	
e balanceamento de pneus	8-27
cuidados com os pneus	8-25
informações na lateral do pneu	8-29
manutenção de pneus	8-29
pneu de perfil baixo	8-32
pressões de calibragem	
de pneus a frio recomendada	8-25
rodízio do pneu	8-27
substituição da roda	8-29
substituição de pneus	8-28
tração do pneu	8-29
verificação da pressão de enchimento dos pneus	8-25
porta de abastecimento de combustível	5-34
porta-copos	5-89
precauções do cinto de segurança	4-24
precauções para substituição da lâmpada	8-43
processo de amaciamento	

do veículo	2-5
-------------------	------------

R

rack de teto	5-94
reboque	7-20
reboque de emergência	7-20
serviço de reboque	7-20
reboque de emergência	7-20
retenção automática (Auto Hold)	6-36
risco de incêndio ao estacionar ou parar o veículo	2-6

S

sensores de colisão do airbag	4-45
serviço de reboque	7-20
serviços de manutenção	8-5
plano de manutenção pelo proprietário	8-6
sinal de parada de emergência (ESS)	6-39
sistema de alarme antifurto	5-8
estágio armado	5-8
estágio de alarme antifurto	5-8
estágio desarmado	5-8
sistema de ancoragem ISOFIX	4-30
sistema de assistência de frenagem (BAS)	6-39
sistema de áudio	
rádio	5-97
sistema de carregamento de celular sem fio	5-91
sistema de controle climático	5-76
sistema de controle climático automático	
controlando a velocidade do ventilador	5-83
usando o controlador comutável	
infoentretenimento/clima	5-78
sistema de controle de emissões	8-57
sistema de controle integrado de modo de condução	6-40
modo de condução (Drive Mode)	6-40
sistema de freio regenerativo	
ajuste com paddle shift (borboletas de mudança)	6-23
sistema de freios	6-31
freio de estacionamento	6-32
freio de estacionamento	

eletrônico (EPB)	6-33	abrindo a tampa traseira inteligente	5-24
retenção automática (Auto Hold)	6-36	liberação de segurança de emergência	5-24
sistema de frenagem anti travamento (ABS)	6-37	tampa traseira elétrica	5-20
sistema de infoentretenimento	5-95	configuração de tampa traseira elétrica	5-22
sistema de memória de posição do motorista	5-18	redefinindo	5-23
configuração da posição da memória	5-18	reversão automática	5-20
função de fácil acesso	5-18	tampa traseira inteligente tela de LCD	5-24
recuperando a posição da memória	5-18	modos de exibição LCD	5-53
redefinição	5-18	teto solar	5-37
sistema de Monitoramento da Pressão dos Pneus (TPMS)	7-9	aviso de teto solar aberto	5-40
sistema de regeneração inteligente	6-26	deslizar para abrir/fechar	5-38
ativação	6-26	inclin ar abrir/fechar	5-38
configuração	6-26	pára-sol (tela deslizante)	5-37
configuração básica do sistema de regeneração inteligente	6-28	redefinindo o teto solar	5-39
limitação	6-29	reversão automática	5-38
mau funcionamento	6-28	tomada de energia transmissão	5-91
retomar	6-27	mensagens do visor LCD	6-17
sistema de retenção do cinto de segurança	4-12	transmissão de dupla embreagem travamento da porta	5-49
sistema de retenção infantil (CRS)	4-27	dentro do veículo	5-13
instalando um CRS	4-29	fora do veículo	5-12
sistema de ancoragem ISOFIX	4-30	recursos de travamento/ destravamento da porta	5-14
sistema de segurança do veículo	6-37	travamento das portas	5-12
controle de assistência de saída em aclives (HAC)	6-38	alerta de ocupante traseiro (ROA)	5-17
controle eletrônico de estabilidade (ESC)	6-37		
gerenciamento de estabilidade do veículo (VSM)	6-38		
sinal de parada de emergência (ESS)	6-39		
sistema assistente de frenagem (BAS)	6-39		
sistema de frenagem anti travamento (ABS)	6-37		
sistema HEV (veículo elétrico híbrido)	1-2		
sistema imobilizador substituindo as lâmpadas (tipo LED)	5-10		
	8-46		

V

ventilação do banco	5-89
vidros	5-28
botão de travamento do vidro elétrico	5-30
fechamento/abertura remota do vidro	5-30
volante	5-40
buzina	5-42

T

tampa traseira	5-19
-----------------------	-------------